



Οδηγός χρήστη για το τηλέφωνο πολλαπλών πλατφορμών **Cisco** **IP Τηλέφωνο Συνδιάσκεψης 8832**

Πρώτη έκδοση: 2019-01-30

Τελευταία τροποποίηση: 2023-08-18

Americas Headquarters

Cisco Systems, Inc.
170 West Tasman Drive
San Jose, CA 95134-1706
USA
<http://www.cisco.com>
Tel: 408 526-4000
800 553-NETS (6387)
Fax: 408 527-0883

ΟΙ ΠΡΟΔΙΑΓΡΑΦΕΣ ΚΑΙ ΟΙ ΠΛΗΡΟΦΟΡΙΕΣ ΣΧΕΤΙΚΑ ΜΕ ΤΑ ΠΡΟΪΟΝΤΑ ΠΟΥ ΠΕΡΙΛΑΜΒΑΝΟΝΤΑΙ ΣΕ ΑΥΤΟ ΤΟ ΕΓΧΕΙΡΙΔΙΟ ΥΠΟΚΕΙΝΤΑΙ ΣΕ ΑΛΛΑΓΕΣ ΧΩΡΙΣ ΠΡΟΕΙΔΟΠΟΙΗΣΗ. ΟΛΕΣ ΟΙ ΔΗΛΩΣΕΙΣ, ΟΙ ΠΛΗΡΟΦΟΡΙΕΣ ΚΑΙ ΟΙ ΣΥΣΤΑΣΕΙΣ ΣΤΟ ΠΑΡΟΝ ΤΟ ΕΓΧΕΙΡΙΔΙΟ ΠΙΣΤΕΥΕΤΑΙ ΟΤΙ ΕΙΝΑΙ ΑΚΡΙΒΕΙΣ, ΑΛΛΑ ΠΑΡΟΥΣΙΑΖΟΝΤΑΙ ΧΩΡΙΣ ΚΑΝΕΝΑ ΕΙΔΟΥΣ ΕΓΓΥΗΣΗ, ΡΗΤΗ Ή ΣΙΩΠΗΡΗ. ΟΙ ΧΡΗΣΤΕΣ ΟΦΕΙΛΟΥΝ ΝΑ ΑΝΑΛΑΒΟΥΝ ΠΛΗΡΩΣ ΤΗΝ ΕΥΘΥΝΗ ΓΙΑ ΤΗ ΧΡΗΣΗ ΟΠΟΙΩΝΔΗΠΟΤΕ ΠΡΟΪΟΝΤΩΝ.

Η ΑΔΕΙΑ ΧΡΗΣΗΣ ΤΟΥ ΛΟΓΙΣΜΙΚΟΥ ΚΑΙ Η ΠΕΡΙΟΡΙΣΜΕΝΗ ΕΓΓΥΗΣΗ ΓΙΑ ΤΟ ΣΥΝΟΔΕΥΤΙΚΟ ΠΡΟΪΟΝ ΑΝΑΦΕΡΟΝΤΑΙ ΣΤΟ ΠΑΚΕΤΟ ΠΛΗΡΟΦΟΡΙΩΝ ΠΟΥ ΣΥΝΟΔΕΥΕΙ ΤΟ ΠΡΟΪΟΝ ΚΑΙ ΕΝΣΩΜΑΤΩΝΟΝΤΑΙ ΣΤΟ ΠΑΡΟΝ ΑΠΟ ΤΗΝ ΠΑΡΟΥΣΑ ΑΝΑΦΟΡΑ. ΕΑΝ ΔΕΝ ΜΠΟΡΕΙΤΕ ΝΑ ΕΝΤΟΠΙΣΕΤΕ ΤΗΝ ΑΔΕΙΑ ΧΡΗΣΗΣ ΛΟΓΙΣΜΙΚΟΥ Ή ΤΗΝ ΠΕΡΙΟΡΙΣΜΕΝΗ ΕΓΓΥΗΣΗ, ΕΠΙΚΟΙΝΩΝΗΣΤΕ ΜΕ ΤΟΝ ΑΝΤΙΠΡΟΣΩΠΟ ΤΗΣ CISCO ΓΙΑ ΝΑ ΛΑΒΕΤΕ ΕΝΑ ΑΝΤΙΓΡΑΦΟ.

Οι ακόλουθες πληροφορίες είναι για τη συμμόρφωση FCC των συσκευών κατηγορίας A: ο εξοπλισμός αυτός έχει ελεγχθεί και έχει διαπιστωθεί ότι συμμορφώνεται με τα όρια μιας ψηφιακής συσκευής κλάσης A, σύμφωνα με το μέρος 15 των κανόνων FCC. Τα όρια αυτά έχουν σχεδιαστεί για να παρέχουν εύλογη προστασία από επιβλαβείς παρεμβολές όταν ο εξοπλισμός χρησιμοποιείται σε ένα εμπορικό περιβάλλον. Ο εξοπλισμός αυτός δημιουργεί, χρησιμοποιεί και μπορεί να εκπέμπει ενέργεια ραδιοσυχνότητας και, εάν δεν εγκατασταθεί και χρησιμοποιηθεί σύμφωνα με τις οδηγίες, ενδέχεται να προκαλέσει επιβλαβείς παρεμβολές σε ασύρματες επικοινωνίες. Δεν παρέχεται, ωστόσο, καμία εγγύηση ότι δεν θα εξοπλισμού σε κατοικημένη περιοχή είναι πιθανό να προκαλέσει επιβλαβείς παρεμβολές, οπότε οι χρήστες θα υποχρεούνται να διορθώνουν τις παρεμβολές με δικά τους έξοδα.

Οι ακόλουθες πληροφορίες είναι για τη συμμόρφωση FCC των συσκευών κατηγορίας B: ο εξοπλισμός αυτός έχει ελεγχθεί και έχει διαπιστωθεί ότι συμμορφώνεται με τα όρια μιας ψηφιακής συσκευής κλάσης B, σύμφωνα με το μέρος 15 των κανόνων FCC. Αυτά τα όρια είναι σχεδιασμένα ώστε να παρέχουν εύλογη προστασία ενάντια στις επιβλαβείς παρεμβολές σε οικιακές εγκαταστάσεις. Ο εξοπλισμός αυτός δημιουργεί, χρησιμοποιεί και μπορεί να εκπέμπει ενέργεια ραδιοσυχνότητας και, εάν δεν εγκατασταθεί και χρησιμοποιηθεί σύμφωνα με τις οδηγίες, ενδέχεται να προκαλέσει επιβλαβείς παρεμβολές σε ασύρματες επικοινωνίες. Δεν παρέχεται, ωστόσο, καμία εγγύηση ότι δεν θα προκληθούν παρεμβολές υπό ιδιαίτερες συνθήκες εγκατάστασης. Εάν ο εξοπλισμός προκαλέσει παρεμβολές στη λήψη ραδιοφώνου ή τηλεόρασης, γεγονός που μπορεί να προσδιοριστεί με την ενεργοποίηση και την απενεργοποίηση του εξοπλισμού, οι συνιστάται στους χρήστες να προσπαθήσουν να επιλύσουν την παρεμβολή χρησιμοποιώντας ένα ή περισσότερα από τα παρακάτω μέτρα:

- Αλλαγή προσανατολισμού ή θέσης της κεραίας λήψης.
- Αύξηση της απόστασης ανάμεσα στον εξοπλισμό και τον δέκτη.
- Σύνδεση του εξοπλισμού σε μια πρίζα σε ένα κύκλωμα διαφορετικό από αυτό στο οποίο είναι συνδεδεμένος ο δέκτης.
- Για βοήθεια, συμβουλευτείτε τον αντιπρόσωπο ή έναν πεπειραμένο τεχνικό ραδιοφώνων/τηλεόρασεων.

Οι τροποποιήσεις αυτού του προϊόντος που δεν έχουν εξουσιοδοτηθεί από τη Cisco θα μπορούσαν να ακυρώσουν την έγκριση FCC και να ακυρώσουν την εξουσία σας να λειτουργείτε το προϊόν.

Η εφαρμογή από τη Cisco συμπίεσης κεφαλίδας TCP είναι μια προσαρμογή ενός προγράμματος που αναπτύχθηκε από το Πανεπιστήμιο της Καλιφόρνια, Μπέρκλεϊ (UCB) ως μέρος της έκδοσης δημόσιου τομέα του UCB του λειτουργικού συστήματος UNIX. All rights reserved. Πνευματικά δικαιώματα © 1981, Αντιβασιλείς του Πανεπιστημίου της Καλιφόρνιας.

ΜΕ ΤΗΝ ΕΠΙΦΥΛΑΞΗ ΟΠΟΙΑΣΔΗΠΟΤΕ ΑΛΛΗΣ ΕΓΓΥΗΣΗΣ ΣΤΟ ΠΑΡΟΝ, ΟΛΑ ΤΑ ΑΡΧΕΙΑ ΕΓΓΡΑΦΩΝ ΚΑΙ ΤΟ ΛΟΓΙΣΜΙΚΟ ΤΩΝ ΠΡΟΜΗΘΕΥΤΩΝ ΑΥΤΩΝ ΠΑΡΕΧΟΝΤΑΙ "ΩΣ ΕΧΟΥΝ" ΜΕ ΟΛΑ ΤΑ ΣΦΑΛΜΑΤΑ. Η CISCO ΚΑΙ ΟΙ ΠΡΟΑΝΑΦΕΡΟΜΕΝΟΙ ΠΡΟΜΗΘΕΥΤΕΣ ΑΠΟΠΟΙΟΥΝΤΑΙ ΟΛΕΣ ΤΙΣ ΕΓΓΥΗΣΕΙΣ, ΕΚΠΕΦΡΑΣΜΕΝΕΣ Ή ΣΙΩΠΗΡΕΣ, ΣΥΜΠΕΡΙΛΑΜΒΑΝΟΜΕΝΩΝ, ΧΩΡΙΣ ΠΕΡΙΟΡΙΣΜΟ, ΤΩΝ ΔΙΚΑΙΩΜΑΤΩΝ ΕΜΠΟΡΕΥΣΙΜΟΤΗΤΑΣ, ΚΑΤΑΛΛΗΛΟΤΗΤΑΣ ΓΙΑ ΣΥΓΚΕΚΡΙΜΕΝΟ ΣΚΟΠΟ ΚΑΙ ΜΗ ΠΑΡΑΒΙΑΣΗΣ Ή ΠΟΥ ΠΡΟΚΥΠΤΟΥΝ ΑΠΟ ΜΙΑ ΠΟΡΕΙΑ ΑΝΤΙΜΕΤΩΠΙΣΗΣ, ΧΡΗΣΗΣ Ή ΕΜΠΟΡΙΚΗΣ ΠΡΑΚΤΙΚΗΣ.

ΣΕ ΚΑΜΙΑ ΠΕΡΙΠΤΩΣΗ Η CISCO Ή ΟΙ ΠΡΟΜΗΘΕΥΤΕΣ ΤΗΣ ΔΕΝ ΕΥΘΥΝΟΝΤΑΙ ΓΙΑ ΟΠΟΙΑΔΗΠΟΤΕ ΕΜΜΕΣΗ, ΕΙΔΙΚΗ, ΠΑΡΕΠΟΜΕΝΗ Ή ΠΕΡΙΣΤΑΣΙΑΚΗ ΖΗΜΙΑ, ΣΥΜΠΕΡΙΛΑΜΒΑΝΟΜΕΝΩΝ, ΕΝΔΙΕΚΤΙΚΑ, ΑΠΩΛΕΙΑΣ ΚΕΡΔΩΝ Ή ΑΠΩΛΕΙΑΣ Ή ΖΗΜΙΑΣ ΔΕΔΟΜΕΝΩΝ ΠΟΥ ΠΡΟΚΥΠΤΟΥΝ ΑΠΟ ΤΗ ΧΡΗΣΗ Ή ΤΗΝ ΑΝΙΚΑΝΟΤΗΤΑ ΧΡΗΣΗΣ ΑΥΤΟΥ ΤΟΥ ΕΓΧΕΙΡΙΔΙΟΥ, ΑΚΟΜΗ ΚΑΙ ΕΑΝ Η CISCO Ή ΟΙ ΠΡΟΜΗΘΕΥΤΕΣ ΤΗΣ ΕΧΟΥΝ ΕΝΗΜΕΡΩΘΕΙ ΓΙΑ ΤΗΝ ΠΙΘΑΝΟΤΗΤΑ ΤΕΤΟΙΩΝ ΖΗΜΙΩΝ.

Τυχόν διευθύνσεις πρωτοκόλλου Internet (IP) και αριθμοί τηλεφώνου που χρησιμοποιούνται σε αυτό το έγγραφο δεν προορίζονται για πραγματικές διευθύνσεις και αριθμούς τηλεφώνου. Τυχόν παραδείγματα, έξοδος εμφάνισης εντολής, διαγράμματα τοπολογίας δικτύου και άλλα αριθμητικά στοιχεία που περιλαμβάνονται στο έγγραφο εμφανίζονται μόνο για επεξηγηματικούς σκοπούς. Οποιαδήποτε χρήση πραγματικών διευθύνσεων IP ή αριθμών τηλεφώνου σε επεξηγηματικό περιεχόμενο είναι ακούσια και συμπτωματική.

Όλα τα εκτυπωμένα αντίγραφα και τα διπλότυπα μαλακά αντίγραφα αυτού του εγγράφου θεωρούνται μη ελεγχόμενα. Δείτε την τρέχουσα ηλεκτρονική έκδοση για την πιο πρόσφατη έκδοση.

Η Cisco διαθέτει περισσότερα από 200 γραφεία σε όλο τον κόσμο. Οι διευθύνσεις και οι αριθμοί τηλεφώνου αναφέρονται στην ιστοσελίδα της Cisco στη διεύθυνση www.cisco.com/go/offices.

Cisco and the Cisco logo are trademarks or registered trademarks of Cisco and/or its affiliates in the U.S. and other countries. To view a list of Cisco trademarks, go to this URL: <https://www.cisco.com/c/en/us/about/legal/trademarks.html>. Third-party trademarks mentioned are the property of their respective owners. The use of the word partner does not imply a partnership relationship between Cisco and any other company. (1721R)

© 2019–2022 Cisco Systems, Inc. Με την επιφύλαξη παντός δικαιώματος.



ΠΕΡΙΕΧΟΜΕΝΑ

ΚΕΦΑΛΑΙΟ 1

Το τηλέφωνό σας 1

Cisco IP Τηλέφωνο Συνδιάσκεψης 8832 1

Υποστήριξη λειτουργίας 2

Τηλέφωνα που υποστηρίζονται σε αυτό το έγγραφο 2

Νέες και αλλαγμένες δυνατότητες 3

Νέα και τροποποιημένα στοιχεία για την έκδοση υλικολογισμικού 12.0(4) 3

Νέα και τροποποιημένα στοιχεία για την έκδοση υλικολογισμικού 12.0(3) 3

Νέα και τροποποιημένα στοιχεία για την έκδοση υλικολογισμικού 12.0(2) 3

Νέα και τροποποιημένα στοιχεία για την έκδοση υλικολογισμικού 12.0(1) 4

Νέα και τροποποιημένα στοιχεία για την έκδοση υλικολογισμικού 11.3(7) 4

Νέα και τροποποιημένα στοιχεία για την έκδοση υλικολογισμικού 11.3(6) 5

Νέα και τροποποιημένα στοιχεία για την έκδοση υλικολογισμικού 11.3(5) 6

Νέα και τροποποιημένα στοιχεία για την έκδοση υλικολογισμικού 11.3(4) 6

Νέα και τροποποιημένα στοιχεία για την έκδοση υλικολογισμικού 11.3(3) 6

Νέα και τροποποιημένα στοιχεία για την έκδοση υλικολογισμικού 11.3(2) 7

Νέα και τροποποιημένα στοιχεία για την έκδοση υλικολογισμικού 11.3(1) 10

Νέα και τροποποιημένα στοιχεία για την έκδοση υλικολογισμικού 11.2(3)SR1 10

Διαδικασία ρύθμισης τηλεφώνου 11

Σύνδεση στο δίκτυο 11

Θέση του τηλεφώνου σε χρήση με Κωδικό ενεργοποίησης 12

Δημιουργία κωδικού πρόσβασης χρήστη στο τηλέφωνο 12

Αυτόματη παροχή του τηλεφώνου σας με σύντομο κωδικό ενεργοποίησης 13

Εγκατάσταση ενσύρματων μικροφώνων επέκτασης 13

Εγκατάσταση ασύρματων μικροφώνων επέκτασης 14

Προσθήκη ασύρματου μικροφώνου 15

Αποσύνδεση ασύρματου μικροφώνου 15

Εγκατάσταση της βάσης φόρτισης ασύρματου μικροφώνου	16
Φόρτιση ασύρματου μικροφώνου	17
Έλεγχος ταυτότητας χρήστη	17
Σύνδεση στο εσωτερικό σας από άλλο τηλέφωνο (Φορητότητα εσωτερικού τηλεφώνου)	17
Σύνδεση σε τηλέφωνο ως επισκέπτης	18
Αποσύνδεση από ένα τηλέφωνο ως επισκέπτης	18
Ορισμός του κανόνα προφίλ στο τηλέφωνο	19
Μήνυμα διακοπής υπηρεσίας στην Αρχική οθόνη	19
Ιστοσελίδα τηλεφώνου	19
Αριθμοί μνήμης	20
Κουμπιά και υλικό για το Cisco IP Τηλέφωνο Συνδιάσκεψης 8832	21
Πλοήγηση τηλεφώνου συνδιάσκεψης	23
Προγραμματιζόμενα πλήκτρα τηλεφώνου συνδιάσκεψης	23
Οθόνη τηλεφώνου συνδιάσκεψης	24
Καθαρίστε την οθόνη του τηλεφώνου σας	24
Ενσύρματο μικρόφωνο επέκτασης (μόνο 8832)	24
Ασύρματο μικρόφωνο επέκτασης (μόνο 8832)	25
Εξοικονόμηση ενέργειας	26
Ενεργοποίηση του τηλεφώνου σας	26
Πρόσθετη βοήθεια και πληροφορίες	27
Αντιμετώπιση προβλημάτων	27
Εύρεση πληροφοριών για το τηλέφωνό σας	27
Προβολή της Κατάστασης προσαρμογής στο τηλέφωνο	28
Προβολή της Κατάστασης δικτύου	29
Προβολή κατάστασης τηλεφώνου	30
Προβολή Μηνυμάτων κατάστασης στο τηλέφωνο	30
Προβολή κατάστασης γραμμής	30
Προβολή καρτελών κλήσεων στα στατιστικά στοιχεία κλήσεων	31
Προβολή κατάστασης συναλλαγής 802.1X	32
Προβολή Ιστορικού επανεκκίνησης	32
Αναφορά όλων των ζητημάτων τηλεφώνου για τη συσκευή σας Cisco MPP	32
Επαναφορά στις εργοστασιακές ρυθμίσεις από διακομιστή	33
Αναγνώριση προβλημάτων τηλεφώνου με μια διεύθυνση URL στην ιστοσελίδα του τηλεφώνου	33

Απώλεια δυνατότητας σύνδεσης	34
Λήψη περισσότερων πληροφοριών όταν το τηλέφωνό σας εμφανίζει ένα μήνυμα αποτυχίας προετοιμασίας	34
Εύρεση του τύπου άδειας μετάβασης	35
Βρείτε πληροφορίες για την κατάσταση ανανέωσης MIC Cert	35
Όροι της ετήσιας περιορισμένης εγγύησης υλικού της Cisco	36

ΚΕΦΑΛΑΙΟ 2

Κλήσεις	37
Πραγματοποίηση κλήσεων	37
Πραγματοποίηση κλήσης	37
Πραγματοποίηση κλήσης έκτακτης ανάγκης	38
Επανάκληση ενός αριθμού	38
Ταχεία κλήση	38
Αντιστοίχιση κουμπιού μνήμης από την οθόνη τηλεφώνου	39
Πραγματοποίηση κλήσης με κουμπί μνήμης	39
Καλέστε έναν διεθνή αριθμό	39
Ασφαλείς κλήσεις	40
Απάντηση κλήσεων	40
Απάντηση μιας κλήσης	40
Απάντηση σε κλήση σε αναμονή από το τηλέφωνο Συνδιάσκεψης	40
Απόρριψη κλήσης	40
Σίγαση εισερχόμενης κλήσης	41
Ενεργοποίηση της δυνατότητας "Μην ενοχλείτε"	41
Ενεργοποίηση ή απενεργοποίηση DND με τη χρήση κωδικού Star	42
Σίγαση κλήσης	42
Κράτηση κλήσεων	42
Θέση κλήσης σε κράτηση	42
Απάντηση σε κλήση που έχει παραμείνει σε κράτηση για μεγάλο χρονικό διάστημα	43
Πρωώθηση κλήσεων	43
Πρωώθηση κλήσεων με την ιστοσελίδα του τηλεφώνου	44
Ενεργοποίηση δυνατότητας Πρωώθηση όλων των κλήσεων με τη δυνατότητα Συγχρονισμός κωδικών ενεργοποίησης	45
Μεταβίβαση κλήσεων	46
Μεταβίβαση κλήσης σε άλλο άτομο	46

Διαβούλευση πριν από την ολοκλήρωση μιας μεταβίβασης	47
Κλήσεις συνδιάσκεψης και συναντήσεις	47
Προσθήκη άλλου ατόμου σε κλήση	47
Αφαίρεση συμμετέχοντα από τον ρόλο του διοργανωτή σε συνδιάσκεψη ad hoc	48
Προβολή της λίστας συμμετεχόντων ως διοργανωτής σε συνδιάσκεψη ad hoc	48
Προβολή της λίστας συμμετεχόντων ως συμμετέχων	49
Ηχογράφηση κλήσης	49
Επαφές άμεσων μηνυμάτων και παρουσίας	50
Παρουσία	50
Πραγματοποίηση κλήσης σε επαφή IM και παρουσίας	50
Αλλάξτε την κατάσταση παρουσίας σας	51
Κλήση ομάδας τηλεφώνων (Κλήση Multicast)	52
Εφαρμογή XML και σελιδοποίηση πολλαπλής διανομής	52
Προβολή λεπτομερειών εφαρμογής XML	52
Χαρακτηριστικά τηλεφωνικού κέντρου	53
Σύνδεση ως εκπρόσωπος τηλεφωνικού κέντρου	53
Αποσύνδεση ως εκπρόσωπος τηλεφωνικού κέντρου	54
Αλλάξτε την κατάστασή σας ως εκπρόσωπος τηλεφωνικού κέντρου	54
Αποδοχή κλήσης τηλεφωνικού κέντρου	55
Αναμονή κλήσης αντιπροσώπου	55
Ορίστε έναν κωδικό διαθεσιμότητας κατά τη διάρκεια κλήσης τηλεφωνικού κέντρου	55
Ανίχνευση μιας κλήσης	56
Κλίμακωση κλήσης σε προϊστάμενο	56

ΚΕΦΑΛΑΙΟ 3

Επαφές	57
Προσωπικό βιβλίο διευθύνσεων	57
Προσθήκη νέας επαφής στο προσωπικό βιβλίο διευθύνσεων	57
Προσθήκη μιας νέας επαφής στο προσωπικό σας βιβλίο διευθύνσεων με την ιστοσελίδα του τηλεφώνου	58
Αναζήτηση επαφής στο προσωπικό βιβλίο διευθύνσεων	58
Κλήση επαφής στο προσωπικό βιβλίο διευθύνσεων	59
Επεξεργαστείτε μια επαφή στο Προσωπικό σας βιβλίο διευθύνσεων	59
Κατάργηση επαφής από το προσωπικό βιβλίο διευθύνσεών σας	60

Αναζητήστε μια επαφή στην οθόνη Όλοι οι κατάλογοι	60
Εταιρικός κατάλογος	62
Κατάλογος Webex	62
Επεξεργασία του ονόματος καταλόγου Webex	63
Αναζήτηση για επαφή στον κατάλογο Webex	63
Αναζήτηση για επαφή Webex σε κάθε κατάλογο	65
Κατάλογος Broadsoft	66
Αναζήτηση επαφής στον προσωπικό σας κατάλογο	66
Επεξεργασία του τύπου επαφής στον κατάλογο BroadSoft	67
Διαχειριστείτε τις επαφές σας στον προσωπικό κατάλογο BroadSoft	68
Επεξεργαστείτε το Όνομα καταλόγου BroadSoft	70
Επεξεργασία του Ονόματος διακομιστή του καταλόγου BroadSoft	70
Επεξεργασία των διαπιστευτηρίων σύνδεσης του καταλόγου BroadSoft	71
Επεξεργασία του κωδικού πρόσβασης καταλόγου BroadSoft	72
Κατάλογος LDAP	73
Επεξεργασία διαπιστευτηρίων σύνδεσης στον κατάλογο LDAP	73
Αναζήτηση επαφής στον προσωπικό σας κατάλογο	74
Κλήση επαφής στον κατάλογο LDAP	75
Επεξεργασία ενός αριθμού επαφής στον κατάλογο LDAP	75
Κατάλογος XML	76
Κλήση επαφής στον κατάλογο XML	76
Επεξεργασία αριθμού επαφής στον κατάλογο XML	77
Αντίστροφη αναζήτηση ονόματος για εισερχόμενες και εξερχόμενες κλήσεις	78

ΚΕΦΑΛΑΙΟ 4

Πρόσφατες κλήσεις	81
Λίστα πρόσφατων κλήσεων	81
Προβολή των πρόσφατων κλήσεών σας	81
Προβολή διάρκειας αρχείων καταγραφής κλήσεων Webex	83
Ένδειξη ανεπιθύμητης κλήσης για κλήσεις Webex	84
Προβολή αρχείων καταγραφής κλήσεων από τον διακομιστή	85
Επιστροφή πρόσφατης κλήσης	85
Διαγραφή της λίστας πρόσφατων κλήσεων	86
Δημιουργία επαφής από αρχείο πρόσφατων κλήσεων	86

Διαγραφή αρχείου κλήσεων	87
Διαγραφή όλων των εγγραφών κλήσης	88

ΚΕΦΑΛΑΙΟ 5

Φωνητικό ταχυδρομείο	89
Ο προσωπικός σας λογαριασμός αυτόματου τηλεφωνητή	89
Ρύθμιση του αυτόματου τηλεφωνητή στο τηλέφωνό σας	89
Μάθετε εάν έχετε νέο φωνητικά μηνύματα	90
Αποκτήστε πρόσβαση στα προσωπικά σας μηνύματα αυτόματου τηλεφωνητή	90
Αποκτήστε πρόσβαση αυτόματου τηλεφωνητή	90

ΚΕΦΑΛΑΙΟ 6

Ρυθμίσεις	93
Επισκόπηση ρυθμίσεων τηλεφώνου	94
Αλλαγή του ήχου κλήσης	94
Ενεργοποίηση μην ενοχλείτε από την οθόνη του τηλεφώνου	94
Προώθηση κλήσεων από το τηλέφωνό σας	95
Αντιστοίχιση ήχου κλήσης με την ιστοσελίδα του τηλεφώνου	97
Ενεργοποίηση DND από την ιστοσελίδα του τηλεφώνου	97
Διαμορφώστε την προφύλαξη οθόνης από τη διασύνδεση web του τηλεφώνου	97
Ρύθμιση του Χρονοδιακόπτη οπίσθιου φωτισμού από την ιστοσελίδα του τηλεφώνου	98
Ενεργοποίηση αποκλεισμού ανώνυμων κλήσεων από την ιστοσελίδα του τηλεφώνου	99
Ενεργοποίηση αναμονής κλήσης από την ιστοσελίδα του τηλεφώνου	99
Φραγή ανώνυμων κλήσεων	99
Φραγή αναγνωριστικού καλούντος	100
Ενεργοποίηση αναμονής κλήσεων	100
Ασφάλιση κλήσης	101
Ρύθμιση Αυτόματης απάντησης	101
Ρύθμιση φωνητικού ταχυδρομείου	102
Ρυθμίσεις διακομιστή μεσολάβησης HTTP	102
Ρύθμιση ενός διακομιστή μεσολάβησης με τη λειτουργία αυτόματου διακομιστή μεσολάβησης	102
Ρύθμιση ενός διακομιστή μεσολάβησης με τη λειτουργία μη αυτόματου διακομιστή μεσολάβησης	103
Ρύθμιση ενός διακομιστή μεσολάβησης από την ιστοσελίδα του τηλεφώνου	104
Αλλαγή της μορφής ώρας	105

Αλλαγή της μορφής ημερομηνίας	106
Αλλαγή προφύλαξης οθόνης	106
Προσθήκη λογότυπου ως φόντου τηλεφώνου	107
Αλλαγή ταπετσαρίας από τη σελίδα του τηλεφώνου	107
Επιλογή γλώσσας	108
Ορισμός κωδικού πρόσβασης	108
Ορισμός κωδικού πρόσβασης από την ιστοσελίδα του τηλεφώνου	109
Ρύθμιση του Λογαριασμού προφίλ	109
Προσθήκη πολλαπλών τοποθεσιών για ένα χρήστη BroadWorks XSI	110

ΚΕΦΑΛΑΙΟ 7

Ασφάλεια και προστασία προϊόντος	111
Πληροφορίες ασφάλειας και απόδοσης	111
Διακοπή ρεύματος	111
Ρυθμιστικοί τομείς	111
Περιβάλλοντα υπηρεσιών υγείας	111
Εξωτερικές συσκευές	111
Τρόποι τροφοδοσίας του τηλεφώνου σας	112
Συμπεριφορά τηλεφώνου κατά τη διάρκεια συμφόρησης δικτύου	112
Προειδοποίηση UL	113
Ετικέτα προϊόντος	113
Δηλώσεις συμμόρφωσης	113
Δηλώσεις συμμόρφωσης για την Ευρωπαϊκή Ένωση	113
Σήμανση CE	113
Δήλωση συμμόρφωσης σε ραδιοσυχνότητες για την Ευρωπαϊκή Ένωση	113
Δηλώσεις συμμόρφωσης για τις ΗΠΑ	113
Συσκευή ραδιοεπικοινωνίας Μέρος 15	113
Δηλώσεις συμμόρφωσης για τον Καναδά	113
Καναδική Δήλωση έκθεσης σε ραδιοσυχνότητες	115
Καναδική δήλωση περί ραντάρ υψηλής ισχύος	115
Δηλώσεις συμμόρφωσης για τη Νέα Ζηλανδία	115
Γενική προειδοποίηση έγκρισης για σύνδεση (PTC)	115
Δηλώσεις συμμόρφωσης για την Ταϊβάν	116
Δήλωση προειδοποίησης DGT	116

Χαμηλή ισχύς και οπτικές προειδοποιήσεις	117
Δήλωση συμμόρφωσης για την Αργεντινή	117
Πληροφορίες συμμόρφωσης για τη Βραζιλία	117
Δήλωση συμμόρφωσης για τη Σιγκαπούρη	118
Πληροφορίες συμμόρφωσης για την Κίνα	118
Πληροφορίες συμμόρφωσης για την Ιαπωνία	118
Πληροφορίες συμμόρφωσης για την Κορέα	118
Πληροφορίες συμμόρφωσης για το Μεξικό	119
Πληροφορίες συμμόρφωσης για τη Ρωσία	119
Δηλώσεις συμμόρφωσης με τους κανονισμούς FCC	119
Δήλωση για το μέρος 15.19 των κανονισμών FCC	119
Δήλωση για το μέρος 15.21 των κανονισμών FCC	119
Δήλωση για την έκθεση σε ακτινοβολία ραδιοσυχνοτήτων των κανονισμών FCC	120
Δήλωση για τους δέκτες και τις ψηφιακές συσκευές κατηγορίας Β των κανονισμών FCC	120
Επισκόπηση θεμάτων ασφαλείας σχετικά με τα προϊόντα της Cisco	120
Σημαντικές πληροφορίες στο διαδίκτυο	121



ΚΕΦΑΛΑΙΟ 1

Το τηλέφωνό σας

- Cisco IP Τηλέφωνο Συνδιάσκεψης 8832 , στη σελίδα 1
- Τηλέφωνα που υποστηρίζονται σε αυτό το έγγραφο, στη σελίδα 2
- Νέες και αλλαγμένες δυνατότητες, στη σελίδα 3
- Διαδικασία ρύθμισης τηλεφώνου, στη σελίδα 11
- Σύνδεση στο εσωτερικό σας από άλλο τηλέφωνο (Φορητότητα εσωτερικού τηλεφώνου), στη σελίδα 17
- Σύνδεση σε τηλέφωνο ως επισκέπτης, στη σελίδα 18
- Ορισμός του κανόνα προφίλ στο τηλέφωνο, στη σελίδα 19
- Μήνυμα διακοπής υπηρεσίας στην Αρχική οθόνη, στη σελίδα 19
- Ιστοσελίδα τηλεφώνου, στη σελίδα 19
- Αριθμοί μνήμης, στη σελίδα 20
- Κουμπιά και υλικό για το Cisco IP Τηλέφωνο Συνδιάσκεψης 8832, στη σελίδα 21
- Εξοικονόμηση ενέργειας, στη σελίδα 26
- Πρόσθετη βοήθεια και πληροφορίες, στη σελίδα 27

Cisco IP Τηλέφωνο Συνδιάσκεψης 8832

Το Cisco IP Τηλέφωνο Συνδιάσκεψης 8832 Multiplatform προσφέρει ήχο υψηλής ευκρίνειας (HD) και κάλυψη 360 μοιρών για μεσαίου και μεγάλο μεγέθους αίθουσες συνδιασκέψεων και γραφεία στελεχών. Το τηλέφωνο Συνδιάσκεψης έχει ευαίσθητα μικρόφωνα που σας επιτρέπουν να μιλάτε με κανονική ένταση φωνής και να ακούγεστε καθαρά από απόσταση έως 2,1 μέτρων (10 ποδίων).

Σχήμα 1: **Cisco IP** Τηλέφωνο Συνδιάσκεψης **8832** με υλικολογισμικό **Multiplatform**

Μπορείτε να συνδέσετε δύο ενσύρματα μικρόφωνα επέκτασης ή δύο ασύρματα μικρόφωνα επέκτασης στο τηλέφωνο για να αυξήσετε την κάλυψη σε μεγαλύτερες αίθουσες συνεδριάσεων. Ο μέγιστος αριθμός μικροφώνων είναι δύο. Δεν είναι δυνατή η ανάμιξη ενσύρματων και ασύρματων μικροφώνων.

Το τηλέφωνο μπορεί να χρησιμοποιηθεί σε χώρους επιφάνειας 6,1 x 6,1 μέτρων (20 x 20 ποδιών) και για έως 10 άτομα. Όταν προσθέτετε τα μικρόφωνα ενσύρματης επέκτασης, η κάλυψη επεκτείνεται σε μια αίθουσα μεγέθους 6,1 x 10 m και μπορεί να εξυπηρετήσει έως και 22 άτομα. Όταν προσθέτετε τα ασύρματα μικρόφωνα επέκτασης, η κάλυψη επεκτείνεται σε μια αίθουσα μεγέθους 6,1 x 12,2 m και μπορεί να εξυπηρετήσει έως και 26 άτομα.

Υποστήριξη λειτουργίας

Αυτό το έγγραφο περιγράφει όλες τις δυνατότητες που υποστηρίζει η συσκευή. Ωστόσο, δεν είναι δυνατή η υποστήριξη όλων των δυνατοτήτων με την τρέχουσα διαμόρφωση. Για πληροφορίες σχετικά με τις υποστηριζόμενες δυνατότητες, επικοινωνήστε με την υπηρεσία παροχής ή το διαχειριστή.

Τηλέφωνα που υποστηρίζονται σε αυτό το έγγραφο

Αυτό το έγγραφο υποστηρίζει αυτά τα τηλέφωνα:

- Cisco IP Τηλέφωνο Συνδιάσκεψης 8832 Multiplatform

Σε αυτό το έγγραφο, ο όρος τηλέφωνο ή *Cisco IP* τηλέφωνο αναφέρεται στα παραπάνω τηλέφωνα.

Νέες και αλλαγμένες δυνατότητες

Νέα και τροποποιημένα στοιχεία για την έκδοση υλικολογισμικού **12.0(4)**

Αναθεώρηση	Νέες και αλλαγμένες ενότητες
Ενημέρωση των θεμάτων για την υποστήριξη μίας κλήσης ανά γραμμή	Μεταβίβαση κλήσεων, στη σελίδα 46 Διαβούλευση πριν από την ολοκλήρωση μιας μεταβίβασης, στη σελίδα 47

Νέα και τροποποιημένα στοιχεία για την έκδοση υλικολογισμικού **12.0(3)**

Αναθεώρηση	Νέες και αλλαγμένες ενότητες
Ένα νέο θέμα προστέθηκε για να αναφερθεί η ρύθμιση κωδικού πρόσβασης υποστήριξης μετά από επαναφορά στις εργοστασιακές ρυθμίσεις.	Δημιουργία κωδικού πρόσβασης χρήστη στο τηλέφωνο, στη σελίδα 12
Προστέθηκαν νέα θέματα για την υποστήριξη επίκλησης εφαρμογών XML από σελιδοποίηση πολλαπλής διανομής	Προβολή λεπτομερειών εφαρμογής XML, στη σελίδα 52 Εφαρμογή XML και σελιδοποίηση πολλαπλής διανομής, στη σελίδα 52
Προστέθηκε ένα νέο θέμα για την υποστήριξη της επαναφοράς στις εργοστασιακές ρυθμίσεις από έναν διακομιστή	Επαναφορά στις εργοστασιακές ρυθμίσεις από διακομιστή, στη σελίδα 33

Νέα και τροποποιημένα στοιχεία για την έκδοση υλικολογισμικού **12.0(2)**

Αναθεωρήσεις	Νέες και αλλαγμένες ενότητες
Προστέθηκε ένα νέο θέμα για την εργασία διαχείρισης της λίστας συμμετεχόντων σε συνδιάσκεψη ad hoc ως διοργανωτής	Προβολή της λίστας συμμετεχόντων ως διοργανωτής σε συνδιάσκεψη ad hoc, στη σελίδα 48
Προστέθηκε ένα νέο θέμα για την εργασία διαχείρισης της λίστας συμμετεχόντων σε συνδιάσκεψη ad hoc ως συμμετέχων	Προβολή της λίστας συμμετεχόντων ως συμμετέχων, στη σελίδα 49
Προστέθηκε ένα νέο θέμα για την εργασία αφαίρεσης της λίστας συμμετεχόντων σε συνδιάσκεψη ad hoc ως διοργανωτής	Αφαίρεση συμμετέχοντα από τον ρόλο του διοργανωτή σε συνδιάσκεψη ad hoc, στη σελίδα 48

Νέα και τροποποιημένα στοιχεία για την έκδοση υλικολογισμικού 12.0(1)

Αναθεώρηση	Νέες και αλλαγμένες ενότητες
Προστέθηκε ένα νέο θέμα για το Site Survivability Gateway (SGW)	Μήνυμα διακοπής υπηρεσίας στην Αρχική οθόνη, στη σελίδα 19
Προστέθηκε μια νέα εργασία για την προβολή της διάρκειας του αρχείου καταγραφής κλήσεων Webex	Προβολή διάρκειας αρχείων καταγραφής κλήσεων Webex, στη σελίδα 83

Νέα και τροποποιημένα στοιχεία για την έκδοση υλικολογισμικού 11.3(7)

Αναθεώρηση	Νέες και αλλαγμένες ενότητες
Προστέθηκε το θέμα για να υποστηριχθεί ένδειξη ανεπιθύμητη κλήση για κλήσεις Webex	Ένδειξη ανεπιθύμητης κλήσης για κλήσεις Webex, στη σελίδα 84
Ενημερώθηκε το θέμα για κλήσεις Webex	Προβολή των πρόσφατων κλήσεών σας, στη σελίδα 81
Προστέθηκε η εργασία σχετικά με τον τρόπο προβολής των στατιστικών στοιχείων κλήσεων στο τηλέφωνο	Προβολή καρτελών κλήσεων στα στατιστικά στοιχεία κλήσεων, στη σελίδα 31
Ενημερώθηκε το θέμα για να αναφερθεί ο τρόπος ορισμού κωδικού πρόσβασης στην ιστοσελίδα του τηλεφώνου	Ορισμός κωδικού πρόσβασης, στη σελίδα 108
Προστέθηκε η εργασία σχετικά με τον τρόπο ορισμού κωδικού πρόσβασης από την ιστοσελίδα του τηλεφώνου	Ορισμός κωδικού πρόσβασης από την ιστοσελίδα του τηλεφώνου, στη σελίδα 109
Ενημερώθηκε το θέμα για προσθήκη διακομιστή μεσολάβησης HTTP	Ιστοσελίδα τηλεφώνου, στη σελίδα 19
Προστέθηκαν τα θέματα για τη δυνατότητα μεσολάβησης HTTP	<p>Ρυθμίσεις διακομιστή μεσολάβησης HTTP, στη σελίδα 102</p> <p>Ρύθμιση ενός διακομιστή μεσολάβησης με τη λειτουργία αυτόματου διακομιστή μεσολάβησης, στη σελίδα 102</p> <p>Ρύθμιση ενός διακομιστή μεσολάβησης με τη λειτουργία μη αυτόματου διακομιστή μεσολάβησης, στη σελίδα 103</p> <p>Ρύθμιση ενός διακομιστή μεσολάβησης από την ιστοσελίδα του τηλεφώνου, στη σελίδα 104</p>

Νέα και τροποποιημένα στοιχεία για την έκδοση υλικολογισμικού 11.3(6)

Αναθεώρηση	Νέες και αλλαγμένες ενότητες
Ενημέρωση θεμάτων για τη νέα δυνατότητα Άδεια μόνο για τη ρύθμιση της υπηρεσίας προώθησης όλων των κλήσεων	Προώθηση κλήσεων, στη σελίδα 43
	Προώθηση κλήσεων με την ιστοσελίδα του τηλεφώνου, στη σελίδα 44
	Ενεργοποίηση δυνατότητας Προώθηση όλων των κλήσεων με τη δυνατότητα Συγχρονισμός κωδικών ενεργοποίησης, στη σελίδα 45
	Προώθηση κλήσεων από το τηλέφωνό σας, στη σελίδα 95
Ενημέρωση αρκετών βημάτων για τη δυνατότητα Βελτιώσεις στην εμφάνιση των αριθμών επαφής από τον κατάλογο LDAP	Αναζητήστε μια επαφή στην οθόνη Όλοι οι κατάλογοι, στη σελίδα 60
Ενημέρωση θέματος με προσθήκη σχετικών με το θέμα συνδέσμων	Αναζήτηση επαφής στον προσωπικό σας κατάλογο, στη σελίδα 74
Προσθήκη της νέας εργασίας για τη δυνατότητα Βελτιώσεις της εμφάνισης των αριθμών επαφής από τον κατάλογο LDAP	Κλήση επαφής στον κατάλογο LDAP, στη σελίδα 75
Προσθήκη της νέας εργασίας για τη δυνατότητα Βελτιώσεις της εμφάνισης των αριθμών επαφής από τον κατάλογο LDAP	Επεξεργασία ενός αριθμού επαφής στον κατάλογο LDAP, στη σελίδα 75
Προσθήκη νέων θεμάτων για τη δυνατότητα Βελτιώσεις της εμφάνισης των αριθμών επαφής από τον κατάλογο XML	Κατάλογος XML, στη σελίδα 76
	Κλήση επαφής στον κατάλογο XML, στη σελίδα 76
	Επεξεργασία αριθμού επαφής στον κατάλογο XML, στη σελίδα 77
Προσθήκη των νέων θεμάτων για την υποστήριξη καταλόγου Webex	Κατάλογος Webex, στη σελίδα 62
	Αναζήτηση για επαφή στον κατάλογο Webex , στη σελίδα 63
	Αναζήτηση για επαφή Webex σε κάθε κατάλογο, στη σελίδα 65
	Επεξεργασία του ονόματος καταλόγου Webex , στη σελίδα 63

Αναθεώρηση	Νέες και αλλαγμένες ενότητες
Ενημέρωση θεμάτων για υποστήριξη αρχείων καταγραφής κλήσεων Webex	Προβολή των πρόσφατων κλήσεών σας, στη σελίδα 81
	Προβολή αρχείων καταγραφής κλήσεων από τον διακομιστή, στη σελίδα 85

Νέα και τροποποιημένα στοιχεία για την έκδοση υλικολογισμικού 11.3(5)

Αναθεώρηση	Νέες και αλλαγμένες ενότητες
Προστέθηκε η εργασία σχετικά με τον τρόπο ελέγχου της κατάστασης του MIC CERT	Βρείτε πληροφορίες για την κατάσταση ανανέωσης MIC Cert, στη σελίδα 35
Ενημερώθηκε το θέμα για την υποστήριξη STIR/SHAKEN	Λίστα πρόσφατων κλήσεων, στη σελίδα 81
Ενημερώθηκε το θέμα για την εισαγωγή των νέων εικονιδίων για την υποστήριξη STIR/SHAKEN	Προβολή των πρόσφατων κλήσεών σας, στη σελίδα 81
Πρόσθεσα την εργασία για να βρω τον τύπο άδειας χρήσης που χρησιμοποιείται για μεταφορά ενός βήματος των τηλεφώνων MPP σε τηλέφωνο επιχείρησης	Εύρεση του τύπου άδειας μετάβασης, στη σελίδα 35

Νέα και τροποποιημένα στοιχεία για την έκδοση υλικολογισμικού 11.3(4)

Αυτή η έκδοση δεν έχει καμία επίπτωση σε αυτόν τον οδηγό.

Νέα και τροποποιημένα στοιχεία για την έκδοση υλικολογισμικού 11.3(3)

Αναθεώρηση	Νέες και αλλαγμένες ενότητες
Ενημερώθηκε το βήμα για τον τρόπο προσθήκης επαφών στο θέμα	Αναζητήστε μια επαφή στην οθόνη Όλοι οι κατάλογοι, στη σελίδα 60
Προστέθηκε ένα προαπαιτούμενο για το θέμα και μια άλλη μέθοδος για την προσθήκη επαφών στο προσωπικό βιβλίο διευθύνσεων	Προσθήκη νέας επαφής στο προσωπικό βιβλίο διευθύνσεων, στη σελίδα 57
Προστέθηκε το θέμα σχετικά με τον τρόπο προσθήκης, επεξεργασίας και διαγραφής των επαφών στον προσωπικό κατάλογο BroadSoft	Διαχειριστείτε τις επαφές σας στον προσωπικό κατάλογο BroadSoft, στη σελίδα 68
Ενημερώθηκε το θέμα με τα νέα βήματα για να προσθέσετε μια επαφή	Δημιουργία επαφής από αρχείο πρόσφατων κλήσεων, στη σελίδα 86

Αναθεώρηση	Νέες και αλλαγμένες ενότητες
Ενημέρωση του θέματος για να αποκλείσετε μια ανώνυμη κλήση στο τηλέφωνο	Φραγή ανώνυμων κλήσεων, στη σελίδα 99
Έχει προστεθεί το θέμα για την ενεργοποίηση του αποκλεισμού των ανώνυμων κλήσεων από την ιστοσελίδα του τηλεφώνου	Ενεργοποίηση αποκλεισμού ανώνυμων κλήσεων από την ιστοσελίδα του τηλεφώνου, στη σελίδα 99
Προστέθηκε το θέμα για να ενεργοποιήσετε την αναμονή κλήσεων στο τηλέφωνο	Ενεργοποίηση αναμονής κλήσεων, στη σελίδα 100
Έχει προστεθεί το θέμα για την ενεργοποίηση της αναμονής κλήσεων από την ιστοσελίδα του τηλεφώνου	Ενεργοποίηση αναμονής κλήσης από την ιστοσελίδα του τηλεφώνου, στη σελίδα 99
Ενημερώθηκε το θέμα για να αναφέρουμε το νέο πλαίσιο κειμένου μενού μη διαθεσιμότητας	Αλλάξτε την κατάστασή σας ως εκπρόσωπος τηλεφωνικού κέντρου, στη σελίδα 54
Ενημέρωση του θέματος για το νέο προγραμματιζόμενα πλήκτρα της λίστας ιστορικού κλήσεων	Προβολή των πρόσφατων κλήσεών σας, στη σελίδα 81
Ενημέρωση για το θέμα για προσθήκη του νέου στοιχείου μενού	Εύρεση πληροφοριών για το τηλέφωνό σας, στη σελίδα 27

Νέα και τροποποιημένα στοιχεία για την έκδοση υλικολογισμικού 11.3(2)

Αναθεώρηση	Νέες και αλλαγμένες ενότητες
Προστέθηκε το θέμα για τον έλεγχο ελέγχου ταυτότητας χρήστη στα μενού του τηλεφώνου	Έλεγχος ταυτότητας χρήστη, στη σελίδα 17
Προστέθηκε το θέμα για τον συγχρονισμό των κωδικών ενεργοποίησης	Ενεργοποίηση δυνατότητας Προώθηση όλων των κλήσεων με τη δυνατότητα Συγχρονισμός κωδικών ενεργοποίησης, στη σελίδα 45
Ενημέρωση της υπάρχουσας εργασίας ώστε να συμπεριλάβει πληροφορίες σχετικά με την αντίστροφη αναζήτηση ονομάτων στον τοπικό κατάλογο	Προβολή αρχείων καταγραφής κλήσεων από τον διακομιστή, στη σελίδα 85
Προστέθηκε η περιγραφή της επισκόπησης για τις ρυθμίσεις του τηλεφώνου	Επισκόπηση ρυθμίσεων τηλεφώνου, στη σελίδα 94

Αναθεώρηση	Νέες και αλλαγμένες ενότητες
Ενημέρωση των εργασιών που σχετίζονται με τον κατάλογο	<p>Αναζητήστε μια επαφή στην οθόνη Όλοι οι κατάλογοι, στη σελίδα 60</p> <p>Προσθήκη νέας επαφής στο προσωπικό βιβλίο διευθύνσεων, στη σελίδα 57</p> <p>Προσθήκη μιας νέας επαφής στο προσωπικό σας βιβλίο διευθύνσεων με την ιστοσελίδα του τηλεφώνου, στη σελίδα 58</p> <p>Κλήση επαφής στο προσωπικό βιβλίο διευθύνσεων, στη σελίδα 59</p> <p>Επεξεργαστείτε μια επαφή στο Προσωπικό σας βιβλίο διευθύνσεων, στη σελίδα 59</p> <p>Κατάργηση επαφής από το προσωπικό βιβλίο διευθύνσεών σας, στη σελίδα 60</p>

Αναθεώρηση	Νέες και αλλαγμένες ενότητες
<p>Ενημέρωση των εργασιών για τη δυνατότητα Βελτίωση καταλόγου</p>	<p>Αναζητήστε μια επαφή στην οθόνη Όλοι οι κατάλογοι, στη σελίδα 60</p> <p>Αναζήτηση επαφής στον προσωπικό σας κατάλογο, στη σελίδα 66</p> <p>Επεξεργασία του τύπου επαφής στον κατάλογο BroadSoft, στη σελίδα 67</p> <p>Επεξεργαστείτε το Όνομα καταλόγου BroadSoft, στη σελίδα 70</p> <p>Επεξεργασία του Ονόματος διακομιστή του καταλόγου BroadSoft, στη σελίδα 70</p> <p>Επεξεργασία των διαπιστευτηρίων σύνδεσης του καταλόγου BroadSoft, στη σελίδα 71</p> <p>Αναζήτηση επαφής στον προσωπικό σας κατάλογο, στη σελίδα 74</p> <p>Πραγματοποίηση κλήσης σε επαφή IM και παρουσίας, στη σελίδα 50</p> <p>Αλλάξτε την κατάσταση παρουσίας σας, στη σελίδα 51</p> <p>Προσθήκη νέας επαφής στο προσωπικό βιβλίο διευθύνσεων, στη σελίδα 57</p> <p>Προσθήκη μιας νέας επαφής στο προσωπικό σας βιβλίο διευθύνσεων με την ιστοσελίδα του τηλεφώνου, στη σελίδα 58</p> <p>Αναζήτηση επαφής στο προσωπικό βιβλίο διευθύνσεων, στη σελίδα 58</p> <p>Κλήση επαφής στο προσωπικό βιβλίο διευθύνσεων, στη σελίδα 59</p> <p>Επεξεργαστείτε μια επαφή στο Προσωπικό σας βιβλίο διευθύνσεων, στη σελίδα 59</p> <p>Κατάργηση επαφής από το προσωπικό βιβλίο διευθύνσεών σας, στη σελίδα 60</p>
<p>Ενημερώθηκε η εργασία για τον τρόπο προώθησης μιας κλήσης από ένα τηλέφωνο</p>	<p>Προώθηση κλήσεων από το τηλέφωνό σας, στη σελίδα 95</p>
<p>Προσθήκη της εργασίας για τον τρόπο προώθησης μιας κλήσης με την ιστοσελίδα του τηλεφώνου</p>	<p>Προώθηση κλήσεων με την ιστοσελίδα του τηλεφώνου, στη σελίδα 44</p>
<p>Προσθέστε το θέμα για την επεξεργασία διαπιστευτηρίων χρήστη για πρόσβαση στον κατάλογο LDAP</p>	<p>Επεξεργασία διαπιστευτηρίων σύνδεσης στον κατάλογο LDAP, στη σελίδα 73</p>

Αναθεώρηση	Νέες και αλλαγμένες ενότητες
Ενημέρωση της εργασίας για συμπερίληψη των διαπιστευτηρίων χρήστη	Αναζήτηση επαφής στον προσωπικό σας κατάλογο, στη σελίδα 74
Ενημέρωση των θεμάτων για εισαγωγή ή αναφορά του μηχανισμού cache LDAP	Κατάλογος LDAP, στη σελίδα 73 Αναζήτηση επαφής στον προσωπικό σας κατάλογο, στη σελίδα 74
Ενημερώθηκε ένα βήμα στο θέμα για την εμφάνιση των διαφορετικών διαπιστευτηρίων χρήστη	Επεξεργασία διαπιστευτηρίων σύνδεσης στον κατάλογο LDAP, στη σελίδα 73
Ενημέρωση του υπάρχοντος θέματος για τη συμπερίληψη του συγχρονισμού κατάστασης ACD	Χαρακτηριστικά τηλεφωνικού κέντρου, στη σελίδα 53
Ενημερώθηκε το θέμα για τον έλεγχο της κατάστασης του πράκτορα του κέντρου κλήσεων.	Σύνδεση ως εκπρόσωπος τηλεφωνικού κέντρου, στη σελίδα 53

Νέα και τροποποιημένα στοιχεία για την έκδοση υλικολογισμικού 11.3(1)

Αναθεώρηση	Νέες και αλλαγμένες ενότητες
Προστέθηκε νέα εργασία για την υποστήριξη της αυτόματης ρύθμισης με σύντομο κωδικό ενεργοποίησης.	Αυτόματη παροχή του τηλεφώνου σας με σύντομο κωδικό ενεργοποίησης, στη σελίδα 13
Ενημερώθηκε μια υπάρχουσα εργασία για την υποστήριξη της δυνατότητας "Εμφάνιση UDI" στην οθόνη του τηλεφώνου	Εύρεση πληροφοριών για το τηλέφωνό σας, στη σελίδα 27
Προσθήκη μιας εργασίας για την υποστήριξη των μηνυμάτων βελτίωσης της δυνατότητας συντήρησης για την αποτυχία παροχής	Λήψη περισσότερων πληροφοριών όταν το τηλέφωνό σας εμφανίζει ένα μήνυμα αποτυχίας προετοιμασίας, στη σελίδα 34

Νέα και τροποποιημένα στοιχεία για την έκδοση υλικολογισμικού 11.2(3)SR1

Αναθεωρήσεις	Νέες ή αλλαγμένες ενότητες
Προστέθηκε μια νέα εργασία σχετικά με την έναρξη της χρήσης του τηλεφώνου με τον κωδικό ενεργοποίησης	Θέση του τηλεφώνου σε χρήση με Κωδικό ενεργοποίησης, στη σελίδα 12

Διαδικασία ρύθμισης τηλεφώνου

Ο διαχειριστής σας ρυθμίζει το τηλέφωνό σας και το συνδέει στο δίκτυο. Εάν δεν έχει γίνει ρύθμιση και σύνδεση του τηλεφώνου, επικοινωνήστε με το διαχειριστή σας για οδηγίες.

Σύνδεση στο δίκτυο

Πρέπει να συνδέσετε το τηλέφωνο στο δίκτυο.

- Ενσύρματη σύνδεση δικτύου—Όλες οι ενσύρματες συνδέσεις δικτύου χρησιμοποιούν ένα από τα εξής:
 - Υλοποίηση **PoE**: Συνδέστε το τηλέφωνο στο Εγχειτήρας **PoE** για Τηλέφωνο Συνδιάσκεψης **IP Cisco 8832** (CP-8832-POE) και συνδέστε τον εγχειτήρα στο δίκτυο με ένα καλώδιο Ethernet.
 - Ανάπτυξη μη-**PoE** : Συνδέστε το τηλέφωνο με το Εγχειτήρας μη **PoE Ethernet** για Τηλέφωνο Συνδιάσκεψης **IP Cisco 8832** (cp-8832-ETH ή cp-8832-ETH-WW). Στη συνέχεια, συνδέστε τον εγχειτήρα στο δίκτυο με ένα καλώδιο Ethernet και συνδέστε τον εγχειτήρα στην πρίζα.



Σημείωση CP-8832-ETH και CP-8832-PWR είναι για τη Βόρεια Αμερική. CP-8832-ETH-WW και CP-8832-PWR-WW είναι για άλλες θέσεις.

Σχήμα 2: Υλοποίηση **PoE**

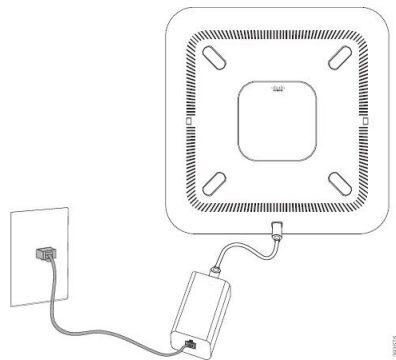

Σχήμα 3: Υλοποίηση **Non-PoE**

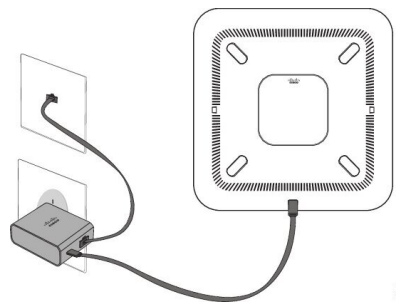

Θέση του τηλεφώνου σε χρήση με Κωδικό ενεργοποίησης

Αφού εκκινήσει το τηλέφωνό σας, θα δείτε μια οθόνη καλωσορίσματος στην οποία μπορείτε να εισαγάγετε τον κωδικό ενεργοποίησης. Εάν δεν διαθέτετε κωδικό ενεργοποίησης, επικοινωνήστε με το διαχειριστή σας.

Πριν ξεκινήσετε

Ο διαχειριστής σας σάς παρέχει έναν κωδικό ενεργοποίησης 16 ψηφίων με τη μορφή xxxx-xxxx-xxxx-xxxx.

Διαδικασία

-
- Βήμα 1** Εισαγάγετε τον κωδικό ενεργοποίησής σας στο πεδίο που παρέχεται στην οθόνη υποδοχής. Δεν χρειάζεται να εισαγάγετε το χαρακτήρα ενωτικού (-) κατά την εισαγωγή του κωδικού.
- Βήμα 2** Πατήστε Συνέχεια.
Το τηλέφωνο ολοκληρώνει αυτόματα τη διαδικασία ενεργοποίησης.
- Βήμα 3** Εάν εμφανιστεί ένα μήνυμα σφάλματος, πληκτρολογήστε ξανά τον κωδικό ή επικοινωνήστε με το διαχειριστή σας για έναν νέο κωδικό.
-

Δημιουργία κωδικού πρόσβασης χρήστη στο τηλέφωνο

Ο διαχειριστής σας επιτρέπει στο τηλέφωνό σας να ζητά την οθόνη ειδοποίησης Ορισμός κωδικού πρόσβασης όταν το τηλέφωνό σας επανεκκινείται μετά από κάθε επαναφορά στις εργοστασιακές ρυθμίσεις. Αυτή η δυνατότητα ενισχύει την ασφάλεια του τηλεφώνου σας.

Διαδικασία

-
- Βήμα 1** Εκτελέστε οποιαδήποτε από τις παρακάτω ενέργειες:
- Μετά την επαναφορά των εργοστασιακών ρυθμίσεων, το τηλέφωνό σας κάνει επανεκκίνηση και βλέπετε το προτρεπτικό μήνυμα Ορισμός κωδικού πρόσβασης στο τηλέφωνο.
 - Πατήστε
 1. Επιλέξτε Κατάσταση > Ζητήματα. Εάν δεν έχει δημιουργηθεί για το τηλέφωνο ένας κωδικός πρόσβασης χρήστη, βλέπετε ένα μήνυμα Δεν παρέχεται κωδικός πρόσβασης χρήστη και βλέπετε το προγραμματιζόμενο πλήκτρο Επιλέξτε το οποίο σάς επιτρέπει την πρόσβαση στην οθόνη Δεν παρέχεται κωδικός πρόσβασης χρήστη.
Εάν το τηλέφωνο έχει κωδικό πρόσβασης χρήστη, η τιμή του μενού Ζητήματα εμφανίζεται ως Κανένα.
 2. Πατήστε Δημιουργία.
- Βήμα 2** Στην οθόνη Ορισμός κωδικού πρόσβασης, ορίστε τον νέο κωδικό πρόσβασης στο πλαίσιο Νέος κωδικός πρόσβασης.

Αφού δημιουργήσετε έναν νέο κωδικό πρόσβασης, εμφανίζεται ένα εικονίδιο ξεκλειδώματος στην οθόνη του τηλεφώνου.

Αυτόματη παροχή του τηλεφώνου σας με σύντομο κωδικό ενεργοποίησης

Αφού εκκινήσει το τηλέφωνό σας, βλέπετε μια οθόνη καλωσορίσματος στην οποία μπορείτε να εισαγάγετε τον κωδικό ενεργοποίησης. Εάν δεν έχετε τον κωδικό ενεργοποίησης, επικοινωνήστε με τον διαχειριστή σας.

Πριν ξεκινήσετε

Ο διαχειριστής σας παρέχει τον κωδικό ενεργοποίησης:

Διαδικασία

- Βήμα 1** Πατήστε δίεση (#) και εισαγάγετε τον κωδικό ενεργοποίησής σας στο πεδίο που παρέχεται στην οθόνη καλωσορίσματος.
- Βήμα 2** Πατήστε Συνέχεια.
Το τηλέφωνο ολοκληρώνει αυτόματα τη διαδικασία ρύθμισης.
- Βήμα 3** Εάν εμφανιστεί ένα μήνυμα σφάλματος, πληκτρολογήστε ξανά τον κωδικό ή επικοινωνήστε με τον διαχειριστή σας.

Εγκατάσταση ενσύρματων μικροφώνων επέκτασης

Το τηλέφωνο υποστηρίζει ένα προαιρετικό κιτ με δύο ενσύρματα μικρόφωνα επέκτασης. Μπορείτε να επεκτείνετε τα μικρόφωνα σε απόσταση έως 2,13 μέτρων (7 ποδιών) από το τηλέφωνο. Για βέλτιστα αποτελέσματα, τοποθετήστε τα μικρόφωνα μεταξύ 0,91 μ. και 2,1 μ.) μακριά από το τηλέφωνο.

Διαδικασία

- Βήμα 1** Συνδέστε το άκρο του καλωδίου μικροφώνου στη θύρα στο πλάι του τηλεφώνου.
- Βήμα 2** Επεκτείνετε το καλώδιο του μικροφώνου στην επιθυμητή θέση.
Η παρακάτω εικόνα δείχνει την εγκατάσταση των ενσύρματων μικροφώνων επέκτασης.

Σχήμα 4: Εγκατάσταση ενσύρματου μικροφώνου επέκτασης

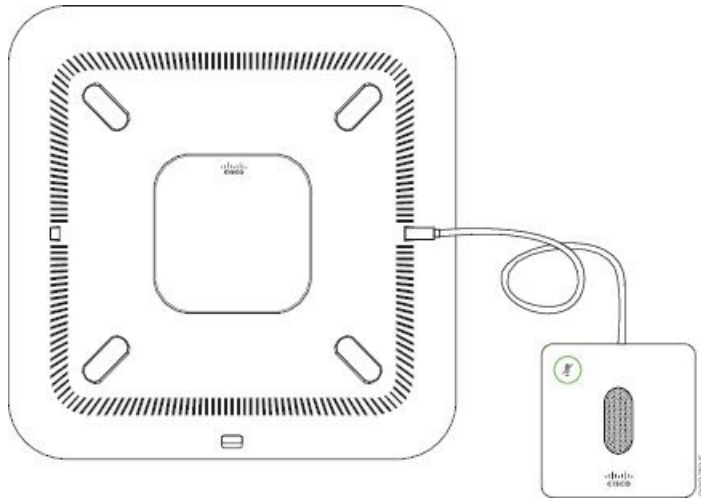

Σχετικά θέματα

[Ενσύρματο μικρόφωνο επέκτασης \(μόνο 8832\)](#), στη σελίδα 24

Εγκατάσταση ασύρματων μικροφώνων επέκτασης

Το τηλέφωνο τηλεδιάσκεψης παρέχει τη δυνατότητα σύνδεσης δύο ασύρματων μικροφώνων επέκτασης.



Σημείωση Πρέπει να χρησιμοποιήσετε είτε δύο ενσύρματα μικρόφωνα ή δύο ασύρματα μικρόφωνα με το τηλέφωνο, αλλά όχι συνδυασμό τους.

Όταν το τηλέφωνο Συνδιάσκεψης βρίσκεται σε κλήση, η φωτεινή ένδειξη του μικροφώνου επέκτασης ανάβει με πράσινο χρώμα. Για σίγαση του μικροφώνου επέκτασης, πιέστε το πλήκτρο Σίγαση. Όταν το μικρόφωνο είναι σε σίγαση, η φωτεινή ένδειξη ανάβει με κόκκινο χρώμα. Όταν η στάθμη φόρτισης της μπαταρίας του μικροφώνου είναι χαμηλή, η φωτεινή ένδειξη LED της μπαταρίας αναβοσβήνει γρήγορα.

Πριν ξεκινήσετε

Αποσυνδέστε το ενσύρματα μικρόφωνα, πριν να εγκαταστήσετε τα ασύρματα μικρόφωνα επέκτασης. Δεν μπορείτε να χρησιμοποιήσετε και ενσύρματα και ασύρματα μικρόφωνα ταυτόχρονα.

Διαδικασία

Βήμα 1 Τοποθετήστε την πλάκα επιτραπέζιας τοποθέτησης στη θέση του τραπεζιού όπου θέλετε να τοποθετήσετε το μικρόφωνο.

- Βήμα 2** Αφαιρέσετε τα αυτοκόλλητα τις αυτοκόλλητης ταινίας διπλής όψης στο κάτω μέρος της πλάκας επιτραπέζιας τοποθέτησης. Τοποθετήστε την πλάκα επιτραπέζιας τοποθέτησης ώστε να κολλήσει στην επιφάνεια του τραπεζιού.
- Βήμα 3** Συνδέστε το μικρόφωνο στην πλάκα επιτραπέζιας τοποθέτησης. Στο μικρόφωνο υπάρχουν ενσωματωμένοι μαγνήτες ώστε η μονάδα να ασφαλίζει στη θέση της.
- Μπορείτε να μετακινήσετε το μικρόφωνο και τη συνδεδεμένη επιτραπέζια βάση τοποθέτησης σε διαφορετική θέση στην επιφάνεια του τραπεζιού όπως απαιτείται. Επιδείξτε προσοχή κατά τη μετακίνηση για να προστατεύσετε τη μονάδα.

Σχετικά θέματα

- [Ασύρματο μικρόφωνο επέκτασης \(μόνο 8832\)](#), στη σελίδα 25
- [Εγκατάσταση ασύρματων μικροφώνων επέκτασης](#), στη σελίδα 14

Προσθήκη ασύρματου μικροφώνου

Πριν ξεκινήσετε

Αποσυνδέστε τυχόν ενσύρματα μικρόφωνα.

Διαδικασία

- Βήμα 1** Πατήστε Ρυθμίσεις.
- Βήμα 2** Επιλέξτε Διαχείριση συσκευής > Μικρόφωνα > Ασύρματα μικρόφωνα.
- Βήμα 3** Επιλέξτε είτε Μικρόφωνο 1 ή Μικρόφωνο 2 και πατήστε Αντιστοίχιση.
- Εάν έχει ήδη συνδεθεί ένα μικρόφωνο σε ένα συγκεκριμένο κανάλι, η οθόνη του τηλεφώνου εμφανίζει ότι το μικρόφωνο είναι συνδεδεμένο.
- Βήμα 4** Πατήστε Σίγαση  στο ασύρματο μικρόφωνο, μέχρι η λυχνία LED του μικροφώνου να αρχίσει να αναβοσβήνει με λευκό χρώμα.
- Εάν η σύζευξη είναι επιτυχής, η οθόνη του τηλεφώνου εμφανίζει ένα μήνυμα επιτυχίας.
- Βήμα 5** (Προαιρετικά) Πιέστε το πλήκτρο Άκυρο για να επιστρέψετε στο μενού Ασύρματα μικρόφωνα.

Σχετικά θέματα

- [Ασύρματο μικρόφωνο επέκτασης \(μόνο 8832\)](#), στη σελίδα 25

Αποσύνδεση ασύρματου μικροφώνου

Διαδικασία

- Βήμα 1** Πατήστε Ρυθμίσεις.
- Βήμα 2** Επιλέξτε Διαχείριση συσκευής > Μικρόφωνα > Ασύρματα μικρόφωνα.

Βήμα 3 Επιλέξτε Μικρόφωνο 1 ή Μικρόφωνο 2.

Εάν το επιλεγμένο κανάλι είναι συνδεδεμένο, το προγραμματιζόμενο πλήκτρο Απόξευση εμφανίζεται στην οθόνη του τηλεφώνου.

Βήμα 4 Πιέστε Απόξευση.

Σχετικά θέματα

[Ασύρματο μικρόφωνο επέκτασης \(μόνο 8832\)](#), στη σελίδα 25

Εγκατάσταση της βάσης φόρτισης ασύρματου μικροφώνου

Χρησιμοποιήστε τη βάση φόρτισης για να φορτίσετε την μπαταρία του ασύρματου μικροφώνου.

Διαδικασία

Βήμα 1 Συνδέστε το τροφοδοτικό της βάσης φόρτισης σε μια πρίζα ρεύματος.

Βήμα 2 Συνδέστε το ένα άκρο του καλωδίου USB-C στη βάση φόρτισης και το άλλο άκρο στο τροφοδοτικό.

Η παρακάτω εικόνα δείχνει την εγκατάσταση της βάσης φόρτισης του ασύρματου μικροφώνου.

Σχήμα 5: Εγκατάσταση βάσης φόρτισης ασύρματου μικροφώνου

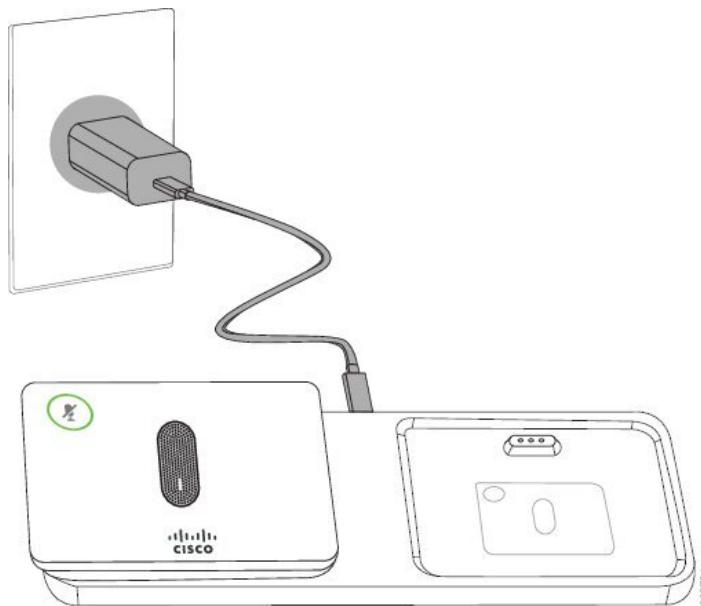

Σχετικά θέματα

[Ασύρματο μικρόφωνο επέκτασης \(μόνο 8832\)](#), στη σελίδα 25

Φόρτιση ασύρματου μικροφώνου

Πριν ξεκινήσετε

Εγκατάσταση βάσης φόρτισης ασύρματου μικροφώνου. Για περισσότερες πληροφορίες, βλ. [Εγκατάσταση της βάσης φόρτισης ασύρματου μικροφώνου, στη σελίδα 16](#).

Διαδικασία

-
- Βήμα 1** Τοποθετήστε το μικρόφωνο στη βάση φόρτισης.
- Βήμα 2** Εάν η ενδεικτική λυχνία LED στη βάση φόρτισης δεν είναι λευκή, αφαιρέστε το μικρόφωνο και επανατοποθετήστε το στη βάση.

Σχετικά θέματα

[Ασύρματο μικρόφωνο επέκτασης \(μόνο 8832\)](#), στη σελίδα 25

Έλεγχος ταυτότητας χρήστη

Ο διαχειριστής σας μπορεί να κάνει διαμορφώσεις εφόσον απαιτείται έλεγχος ταυτότητας για την πρόσβασή σας στα μενού τηλεφώνου. Ο διαχειριστής σας μπορεί επίσης να προσαρμόσει και να απενεργοποιήσει τον έλεγχο ταυτότητας ώστε να επιτρέπεται η πρόσβαση σε όλα τα μενού του τηλεφώνου.

Με αυτήν τη δυνατότητα, εάν οποιοδήποτε μενού τηλεφώνου χρειάζεται έλεγχο ταυτότητας αυτό θα καθορίζεται από το διαχειριστή σας. Εάν ο διαχειριστής σας διαμορφώσει τον έλεγχο ταυτότητας για πρόσβαση στο μενού, θα πρέπει να δώσετε τον κωδικό πρόσβασης και να συνδεθείτε για να αποκτήσετε πρόσβαση στο μενού.

Σύνδεση στο εσωτερικό σας από άλλο τηλέφωνο (Φορητότητα εσωτερικού τηλεφώνου)

Εάν έχει διαμορφωθεί η φορητότητα εσωτερικού τηλεφώνου, μπορείτε να συνδεθείτε σε άλλο τηλέφωνο στο δίκτυό σας και να το χρησιμοποιήσετε ακριβώς όπως το τηλέφωνό σας. Αφού συνδεθείτε, το τηλέφωνο υιοθετεί τον προσωπικό σας αριθμό καταλόγου.

Πριν ξεκινήσετε

Ο διαχειριστής σας ρυθμίζει τις παραμέτρους της αρχής παροχής υπηρεσίας.

Διαδικασία

-
- Βήμα 1** Πατήστε Σύνδεση.
- Βήμα 2** Εισαγάγετε το όνομα χρήστη και τον κωδικό πρόσβασής σας και στη συνέχεια πατήστε Σύνδεση.

Το πεδίο "Κωδικός πρόσβασης" επιτρέπει δύο μεθόδους εισαγωγής: αλφαριθμητικό και αριθμητικό. Ενώ πληκτρολογείτε τον κωδικό πρόσβασης, θα δείτε το προγραμματιζόμενο πλήκτρο Επιλογές στο τηλέφωνο. Χρησιμοποιήστε αυτό το πλήκτρο για να αλλάξετε τον τρέχοντα τύπο καταχώρισης κωδικού πρόσβασης. Επιλέξτε Εισαγωγή όλων για αλφαριθμητική καταχώριση και επιλέξτε Καταχώριση αρ. για αριθμητική καταχώριση. Ο διαχειριστής διαμορφώνει τη μέθοδο εισαγωγής κωδικού πρόσβασης στην ιστοσελίδα του τηλεφώνου.

Βήμα 3 Πατήστε το κουμπί Αποσύνδεση για να αποσυνδεθείτε από το εσωτερικό σας.

Σύνδεση σε τηλέφωνο ως επισκέπτης

Το τηλέφωνό σας διαθέτει ένα λογαριασμό Επισκέπτη, όταν ο διαχειριστής επιτρέπει τη δυνατότητα φιλοξενίας στο τηλέφωνό σας. Σε αυτή την περίπτωση, μπορείτε να συνδεθείτε σε ένα διαφορετικό τηλέφωνο του δικτύου σας ως επισκέπτης.

Διαδικασία

Βήμα 1 Πατήστε Σύνδεση.

Βήμα 2 Εισαγάγετε το όνομα χρήστη και τον κωδικό πρόσβασης.

Το πεδίο Κωδικός πρόσβασης χρησιμοποιεί δύο τύπους μεθόδων εισαγωγής: αλφαριθμητικό και αριθμητικό. Ενώ πληκτρολογείτε τον κωδικό πρόσβασης, θα δείτε το προγραμματιζόμενο πλήκτρο Επιλογές στο τηλέφωνο. Μπορείτε να χρησιμοποιήσετε αυτό το πλήκτρο για να αλλάξετε τον τύπο εισόδου του τρέχοντος κωδικού πρόσβασης. Επιλέξτε Εισαγωγή όλων για αλφαριθμητική καταχώριση και επιλέξτε Καταχώριση αρ. για αριθμητική καταχώριση.

Βήμα 3 Πατήστε Αποθήκευση.



Σημείωση

Ο διαχειριστής μπορεί να ρυθμίσει ένα τηλέφωνο για να πραγματοποιεί κλήσεις έκτακτης ανάγκης. Κάθε φορά που συνδέεστε ως επισκέπτης σε ένα εγγεγραμμένο τηλέφωνο, το τηλέφωνο μεταφέρει ένα αίτημα για τη λήψη της θέσης του τηλεφώνου. Η θέση αποστέλλεται στις υπηρεσίες έκτακτης ανάγκης όταν πραγματοποιείτε μια κλήση έκτακτης ανάγκης.

Αποσύνδεση από ένα τηλέφωνο ως επισκέπτης

Διαδικασία

Βήμα 1 Πατήστε Επισκέπτης.

Βήμα 2 Πατήστε Αποσύνδεση.

Ορισμός του κανόνα προφίλ στο τηλέφωνο

Διαδικασία

- Βήμα 1 Πατήστε Ρυθμίσεις.
- Βήμα 2 Επιλέξτε Διαχείριση συσκευής > Κανόνες προφίλ.
- Βήμα 3 Εισαγάγετε τον κανόνα προφίλ χρησιμοποιώντας το πληκτρολόγιο του τηλεφώνου.
- Βήμα 4 Πατήστε Επανασυγχρονισμός.

Μήνυμα διακοπής υπηρεσίας στην Αρχική οθόνη

Όταν ο διακομιστής Webex cloud δεν είναι διαθέσιμος, θα δείτε την ειδοποίηση Διακοπή υπηρεσίας στην αρχική οθόνη του τηλεφώνου και η κατάσταση γραμμής εμφανίζει το εικονίδιο επιβίωσης. Κατά τη διάρκεια αυτού του συμβάντος, το τηλέφωνο συνδέεται με το Site Survivability Gateway (SGW), ώστε να μπορείτε να χρησιμοποιήσετε τουλάχιστον τις βασικές δυνατότητες κλήσης. Οι υπηρεσίες SGW αναπτύσσονται εντός του τοπικού σας δικτύου, συνεπώς το τηλέφωνο υποστηρίζει μόνο βασικές δυνατότητες κλήσης. Εάν ελέγξετε την κατάσταση γραμμής, εμφανίζεται η ένδειξη Διακόπηκε. Για να προβάλλετε την κατάσταση γραμμής, βλ. [Προβολή κατάστασης γραμμής, στη σελίδα 30](#).

Όταν αντιμετωπίζετε αυτό το ζήτημα, ο διαχειριστής σας μπορεί να σας βοηθήσει στην αντιμετώπιση προβλημάτων.

Ιστοσελίδα τηλεφώνου

Μπορείτε να προσαρμόσετε κάποιες ρυθμίσεις τηλεφώνου μέσω της διαδικτυακής τοποθεσίας του τηλεφώνου, στην οποία αποκτάτε πρόσβαση από τον υπολογιστή σας. Ο διαχειριστής σας σας παρέχει τη διεύθυνση URL της σελίδας, το όνομα χρήστη και τον κωδικό πρόσβασής σας.

Στη διαδικτυακή τοποθεσία του τηλεφώνου, μπορείτε να ελέγξετε δυνατότητες, ρυθμίσεις γραμμής και υπηρεσίες τηλεφώνου για το τηλέφωνό σας.

- Στις δυνατότητες του τηλεφώνου περιλαμβάνονται η ταχεία κλήση, η λειτουργία "μην ενοχλείτε" και το προσωπικό ευρετήριο διευθύνσεων.
- Οι ρυθμίσεις γραμμής επηρεάζουν μια συγκεκριμένη γραμμή τηλεφώνου (αριθμός καταλόγου) στο τηλέφωνό σας. Στις ρυθμίσεις γραμμής μπορούν να περιλαμβάνονται η προώθηση κλήσεων, οι οπτικές και ηχητικές ενδείξεις μηνυμάτων, τα πρότυπα ήχου κλήσης και άλλες συγκεκριμένες ρυθμίσεις για τη γραμμή.

Στον παρακάτω πίνακα περιγράφονται κάποιες συγκεκριμένες δυνατότητες που διαμορφώνετε μέσω της διαδικτυακής τοποθεσίας τηλεφώνου.

Λειτουργίες	Περιγραφή
Call forward (Πρώθηση κλήσεων)	Προσδιορίζετε τον αριθμό που θα λαμβάνει κλήσεις όταν είναι ενεργοποιημένη στο τηλέφωνο η πρώθηση κλήσεων. Χρησιμοποιήστε τη διαδικτυακή τοποθεσία του τηλεφώνου για να ρυθμίσετε πιο περίπλοκες λειτουργίες πρώθησης κλήσεων, για παράδειγμα όταν η γραμμή σας είναι κατειλημμένη.
Speed dial (Ταχεία κλήση)	Αντιστοιχίζετε αριθμούς τηλεφώνου σε αριθμούς ταχείας κλήσης, ώστε να μπορείτε να καλείτε γρήγορα τα συγκεκριμένα άτομα.
Ήχος κλήσης	Αντιστοιχίστε έναν ήχο κλήσης σε μια συγκεκριμένη γραμμή.
Επαφή προσωπικού καταλόγου	Προσθέτετε μια επαφή στον προσωπικό σας κατάλογο με τη διαδικτυακή τοποθεσία του τηλεφώνου.
Διακομιστής μεσολάβησης HTTP	Ρυθμίζετε έναν διακομιστή μεσολάβησης HTTP για το τηλέφωνο για να συνδεθείτε στο Internet.

Αριθμοί μνήμης

Όταν πληκτρολογείτε έναν αριθμό στο τηλέφωνό σας, εισάγετε μια σειρά ψηφίων. Όταν ρυθμίζετε έναν αριθμό μνήμης, ο αριθμός μνήμης πρέπει να περιέχει όλα τα ψηφία που χρειάζονται για την πραγματοποίηση της κλήσης. Για παράδειγμα, αν πρέπει να πληκτρολογήσετε το 9 για να εξασφαλίσετε εξωτερική γραμμή, πληκτρολογείτε τον αριθμό 9 και στη συνέχεια τον αριθμό που θέλετε να καλέσετε.

Μπορείτε επίσης να προσθέσετε στον αριθμό άλλα ψηφία που πληκτρολογείτε. Παραδείγματα πρόσθετων ψηφίων είναι, μεταξύ άλλων, ένας κωδικός πρόσβασης σε συνάντηση, ένα εσωτερικό, ένας κωδικός πρόσβασης σε φωνητικό ταχυδρομείο, ένας κωδικός ελέγχου πρόσβασης και ένας κωδικός χρέωσης.

Η συμβολοσειρά πληκτρολόγησης μπορεί να περιέχει τους ακόλουθους χαρακτήρες:

- 0 έως 9
- Δίεση (#)
- Αστερίσκος (*)
- Κόμμα (,)—Πρόκειται για τον χαρακτήρα παύσης, ο οποίος εξασφαλίζει καθυστέρηση 2 δευτερολέπτων στην κλήση. Μπορείτε να πληκτρολογήσετε αρκετά κόμματα στη σειρά. Για παράδειγμα, δύο κόμματα (,,) αντιπροσωπεύουν μια παύση 4 δευτερολέπτων.

Οι κανόνες για τις συμβολοσειρές πληκτρολόγησης είναι οι εξής:

- Χρησιμοποιείτε το κόμμα για να διαχωρίζετε τα μέρη της συμβολοσειράς πληκτρολόγησης.
- Ο κωδικός ελέγχου πρόσβασης πρέπει πάντα να προηγείται του κωδικού χρέωσης στη συμβολοσειρά μνήμης.
- Μεταξύ του κωδικού ελέγχου πρόσβασης και του κωδικού χρέωσης στη συμβολοσειρά απαιτείται ένα κόμμα.

- Για ταχείες κλήσεις με κώδικες ελέγχου πρόσβασης και πρόσθετα ψηφία, απαιτείται μια ετικέτα μνήμης.

Προτού διαμορφώσετε την ταχεία κλήση, προσπαθήστε να πληκτρολογήσετε χειροκίνητα τα ψηφία τουλάχιστον μία φορά, για να διασφαλίσετε ότι η ακολουθία των ψηφίων είναι σωστή.

Το τηλέφωνό σας δεν αποθηκεύει τον κωδικό ελέγχου πρόσβασης, τον κωδικό χρέωσης ή επιπλέον ψηφία της ταχείας κλήσης στο ιστορικό κλήσεων. Εάν πατήσετε Επανάκληση αφού συνδεθείτε σε έναν προορισμό μέσω μνήμης, το τηλέφωνο θα σας ζητήσει να εισαγάγετε τυχόν απαιτούμενους κώδικες ελέγχου πρόσβασης ή χρέωσης, ή πρόσθετα ψηφία, με μη αυτόματο τρόπο.

Παράδειγμα

Για να ρυθμίσετε έναν αριθμό μνήμης για να καλείτε ένα άτομο με συγκεκριμένο εσωτερικό και αν χρειάζεστε κώδικα ελέγχου πρόσβασης και κωδικό χρέωσης, λάβετε υπόψη τις ακόλουθες απαιτήσεις:

- Πρέπει να πληκτρολογήσετε το **9** για εξωτερική γραμμή.
- Θέλετε να καλέσετε τον αριθμό **5556543**.
- Πρέπει να εισαγάγετε τον κωδικό εξουσιοδότησης **1234**.
- Πρέπει να εισαγάγετε τον κωδικό τιμολόγησης **9876**.
- Πρέπει να περιμένετε για 4 δευτερόλεπτα.
- Αφού συνδεθεί η κλήση, πρέπει να πληκτρολογήσετε την επέκταση **56789#**.



Σε αυτό το σενάριο, ο αριθμός μνήμης είναι **95556543, 1234, 9876, , 56789#**.

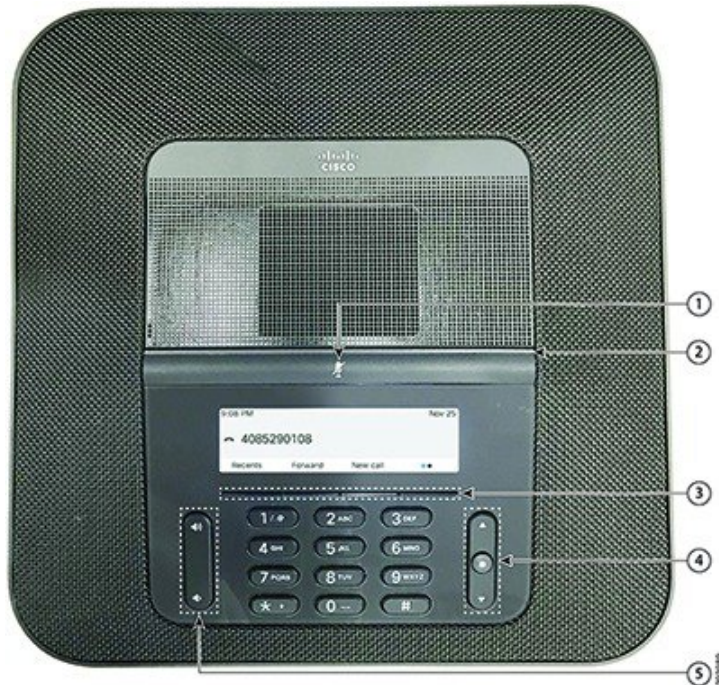

Κουμπιά και υλικό για το **Cisco IP** Τηλέφωνο Συνδιάσκεψης **8832**

Στην παρακάτω εικόνα εμφανίζεται το Cisco IP Τηλέφωνο Συνδιάσκεψης 8832.

Σχήμα 6: Κουμπιά και δυνατότητες του Cisco IP Τηλεφώνου Συνδιάσκεψης 8832



1	Γραμμή Σίγασης	 Ενεργοποιήστε ή απενεργοποιήστε το μικρόφωνο. Όταν το μικρόφωνο είναι σε σίγαση, η γραμμή φωτεινών ενδείξεων ανάβει με κόκκινο χρώμα.
2	Γραμμή φωτεινών ενδείξεων	Δηλώνει τις καταστάσεις κλήσεων: <ul style="list-style-type: none"> • Οι φωτεινές ενδείξεις είναι σταθερά αναμμένες με πράσινο χρώμα—Ενεργή κλήση • Οι φωτεινές ενδείξεις αναβοσβήνουν με πράσινο χρώμα—Εισερχόμενη κλήση • Οι φωτεινές ενδείξεις τρεμοπαίζουν με πράσινο χρώμα—Κλήση σε κράτηση • Οι φωτεινές ενδείξεις είναι σταθερά αναμμένες με κόκκινο χρώμα—Κλήση σε σίγαση
3	Προγραμματιζόμενα πλήκτρα	 Αποκτήστε πρόσβαση στις λειτουργίες και τις υπηρεσίες.

4	Γραμμή πλοήγησης και κουμπί Επιλογής	 <p>Περιηγηθείτε στα μενού, επισημάνετε στοιχεία και επιλέξτε τα επισημασμένα στοιχεία.</p> <p>Όταν το τηλέφωνο είναι σε αδράνεια, πιέστε Πάνω για να αποκτήσετε πρόσβαση στον κατάλογο πρόσφατων κλήσεων και πιέστε Κάτω αποκτήσετε πρόσβαση στον κατάλογο αγαπημένων.</p>
5	Κουμπί Ένταση	 <p>Ρυθμίστε την ένταση της ανοικτής ακρόασης (με κατεβασμένο το ακουστικό), καθώς και την ένταση του κουδουνίσματος (με σηκωμένο το ακουστικό).</p> <p>Όταν αλλάζετε την ένταση, η γραμμή φωτεινών ενδείξεων ανάβει με λευκό χρώμα για να υποδείξει την αλλαγή της έντασης.</p>



Σημείωση

Τα Cisco IP Τηλέφωνα Συνδιάσκεψης 8832 που εκτελούν υλικολογισμικό πολλαπλών πλατφορμών δεν υποστηρίζουν Wi-Fi. Χρησιμοποιήστε αυτά τα τηλέφωνα με μια φυσική σύνδεση Ethernet.

Πλοήγηση τηλεφώνου συνδιάσκεψης

Χρησιμοποιήστε τη γραμμή Πλοήγησης για να μετακινηθείτε στα μενού. Χρησιμοποιήστε το εσωτερικό κουμπί Επιλογή της γραμμής Πλοήγησης για να επιλέξετε στοιχεία μενού.

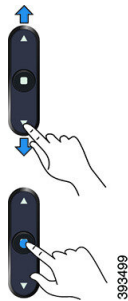

Εάν κάποιο στοιχείο μενού έχει αριθμό ευρετηρίου, μπορείτε να εισαγάγετε τον αριθμό ευρετηρίου με το πληκτρολόγιο για να επιλέξετε το συγκεκριμένο στοιχείο.

Προγραμματιζόμενα πλήκτρα τηλεφώνου συνδιάσκεψης

Μπορείτε να αλληλεπιδράσετε με τις δυνατότητες του τηλεφώνου σας με τα προγραμματιζόμενα πλήκτρα. Τα προγραμματιζόμενα πλήκτρα που υπάρχουν κάτω από την οθόνη σας παρέχουν πρόσβαση στις λειτουργίες που εμφανίζονται από πάνω τους στην οθόνη. Τα προγραμματιζόμενα πλήκτρα αλλάζουν, ανάλογα με το τι κάνετε τη συγκεκριμένη στιγμή.

Τα προγραμματιζόμενα πλήκτρα ●● και ●● υποδεικνύουν Το προγραμματιζόμενο πλήκτρο ●● υποδεικνύει ότι υπάρχουν περισσότερες διαθέσιμες λειτουργίες προγραμματιζόμενων πλήκτρων.

Οθόνη τηλεφώνου συνδιάσκεψης

Στην οθόνη του τηλεφώνου εμφανίζονται πληροφορίες σχετικά με το τηλέφωνό σας, όπως αριθμός καταλόγου, ενεργή κατάσταση κλήσης και προγραμματιζόμενα πλήκτρα. Η οθόνη αποτελείται από τρία τμήματα: τη γραμμή κεφαλίδας, το μεσαίο τμήμα και τη γραμμή υποσέλιδου.

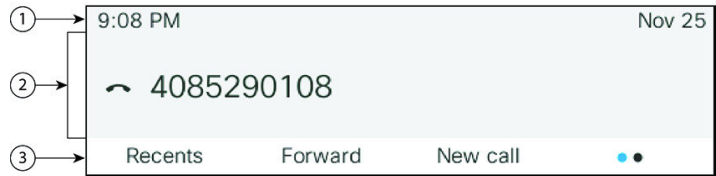

1	Στο επάνω μέρος της οθόνης βρίσκεται η γραμμή κεφαλίδας. Στη γραμμή κεφαλίδας εμφανίζονται η τρέχουσα ημερομηνία και ώρα και ο αριθμός τηλεφώνου.
2	Στο μεσαίο τμήμα της οθόνης του τηλεφώνου εμφανίζονται οι πληροφορίες που σχετίζονται με τις κλήσεις ή τη γραμμή.
3	Στην κάτω σειρά της οθόνης εμφανίζονται οι ετικέτες των προγραμματιζόμενων πλήκτρων. Κάθε ετικέτα υποδεικνύει την ενέργεια του προγραμματιζόμενου κουμπιού κάτω από την οθόνη.

Καθαρίστε την οθόνη του τηλεφώνου σας

Διαδικασία

Αν η οθόνη του τηλεφώνου σας βρωμίσει, σκουπίστε την με ένα απαλό, στεγνό ύφασμα.

Προσοχή Μη χρησιμοποιείτε υγρά ή σκόνες στο τηλέφωνο, καθώς μπορεί να επιμολύνουν τα εξαρτήματα του τηλεφώνου και να προκαλέσουν αστοχίες.

Ενσύρματο μικρόφωνο επέκτασης (μόνο **8832**)

Το Τηλέφωνο Συνδιάσκεψης IP Cisco 8832 υποστηρίζει δύο ενσύρματα μικρόφωνα επέκτασης που παρέχονται με ένα προαιρετικό κιτ. Χρησιμοποιήστε τα μικρόφωνα επέκτασης σε μεγαλύτερες αίθουσες ή σε μια αίθουσα με πολύ κόσμο. Για καλύτερα αποτελέσματα, συνιστούμε τοποθέτηση των μικροφώνων σε απόσταση μεταξύ 0,91 μέτρων (3 ποδιών) και 2,1 μέτρων (7 ποδιών) από το τηλέφωνο.

Σχήμα 7: Ενσύρματο μικρόφωνο επέκτασης

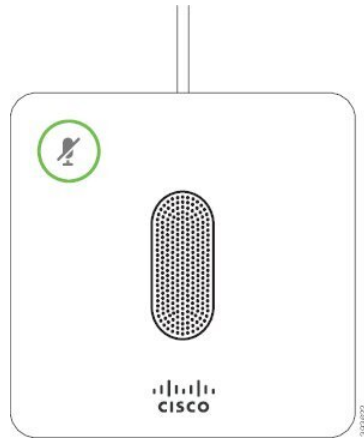

Όταν βρίσκεστε σε κλήση, η φωτεινή ένδειξη του μικροφώνου επέκτασης γύρω από το πλήκτρο Σίγαση  ανάβει με πράσινο χρώμα.

Όταν το μικρόφωνο είναι σε σίγαση, η φωτεινή ένδειξη είναι κόκκινη. Όταν πατάτε το κουμπί Σίγαση, απενεργοποιείται ο ήχος στο τηλέφωνο και σε όλα τα μικρόφωνα επέκτασης.

Σχετικά θέματα

[Εγκατάσταση ενσύρματων μικροφώνων επέκτασης](#), στη σελίδα 13

Ασύρματο μικρόφωνο επέκτασης (μόνο 8832)

Το Τηλέφωνο Συνδιάσκεψης IP Cisco 8832 υποστηρίζει δύο ασύρματα μικρόφωνα επέκτασης, τα οποία παρέχονται με βάση φόρτισης σε ένα προαιρετικό κιτ. Όταν το ασύρματο μικρόφωνο τοποθετείται στην βάση φόρτισης για φόρτιση, η λυχνία LED στη βάση ανάβει με λευκό χρώμα.

Σχήμα 8: Ασύρματο μικρόφωνο

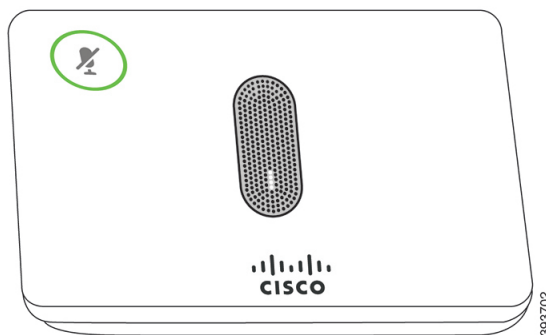

Σχήμα 9: Ασύρματο μικρόφωνο τοποθετημένο σε βάση φόρτισης

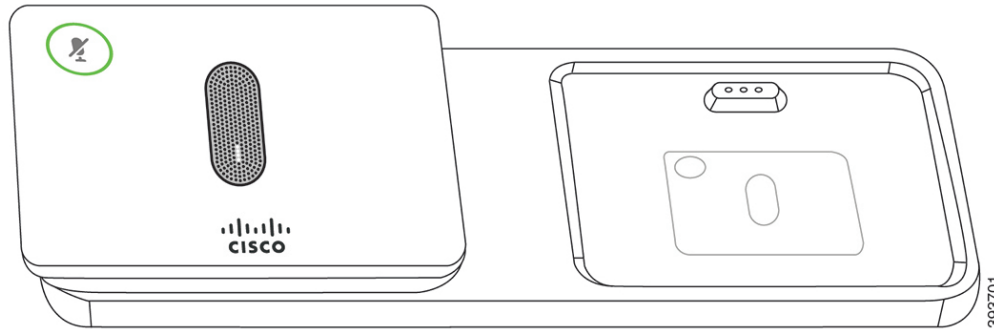

Όταν το τηλέφωνο Συνδιάσκεψης βρίσκεται σε κλήση, η φωτεινή ένδειξη του μικροφώνου επέκτασης επάνω στο κουμπί Σίγαση  ανάβει με πράσινο χρώμα.

Όταν το μικρόφωνο είναι σε σίγαση, η φωτεινή ένδειξη ανάβει με κόκκινο χρώμα. Όταν πατάτε το κουμπί Σίγαση, απενεργοποιείται ο ήχος στο τηλέφωνο και σε όλα τα μικρόφωνα επέκτασης.

Αν το τηλέφωνο είναι συνδεδεμένο με ένα ασύρματο μικρόφωνο (για παράδειγμα, το ασύρματο μικρόφωνο 1) και συνδέσετε το ασύρματο μικρόφωνο σε φορτιστή, πατώντας το προγραμματιζόμενο πλήκτρο Εμφάνιση λεπτομερειών εμφανίζεται το επίπεδο φόρτισης για αυτό το μικρόφωνο.

Όταν το τηλέφωνο είναι συνδεδεμένο με ένα ασύρματο μικρόφωνο και συνδέσετε ένα ενσύρματο μικρόφωνο, το ασύρματο μικρόφωνο αποσυνδέεται και το τηλέφωνο συνδέεται με το ενσύρματο μικρόφωνο. Στην οθόνη του τηλεφώνου εμφανίζεται μια ειδοποίηση που υποδεικνύει ότι έχει συνδεθεί το ενσύρματο μικρόφωνο.

Σχετικά θέματα

[Εγκατάσταση ασύρματων μικροφώνων επέκτασης](#), στη σελίδα 14

[Προσθήκη ασύρματου μικροφώνου](#), στη σελίδα 15

[Αποσύνδεση ασύρματου μικροφώνου](#), στη σελίδα 15

[Εγκατάσταση της βάσης φόρτισης ασύρματου μικροφώνου](#), στη σελίδα 16

[Φόρτιση ασύρματου μικροφώνου](#), στη σελίδα 17

Εξοικονόμηση ενέργειας

Ο διαχειριστής σας μπορεί να περιορίσει την ποσότητα ισχύος που χρησιμοποιεί η οθόνη του τηλεφώνου, όταν δεν χρησιμοποιείτε το τηλέφωνό σας. Επίπεδο εξοικονόμησης ενέργειας που μπορεί να ρυθμίσει ο διαχειριστής σας:

- Εξοικονόμηση ισχύος—Ο οπίσθιος φωτισμός ή η οθόνη σβήνουν όταν το τηλέφωνο έχει μείνει ανενεργό για μια χρονική περίοδο.

Ενεργοποίηση του τηλεφώνου σας

Όταν το τηλέφωνό σας απενεργοποιείται για εξοικονόμηση ενέργειας, η οθόνη του τηλεφώνου είναι κενή και το κουμπί Επιλογή αναμμένο.

Διαδικασία

Πατήστε Επιλογή για ενεργοποίηση του τηλεφώνου.

Πρόσθετη βοήθεια και πληροφορίες

Εάν έχετε απορίες σχετικά με τις λειτουργίες που είναι διαθέσιμες στο τηλέφωνό σας, επικοινωνήστε με το διαχειριστή σας.

Στην τοποθεσία web της Cisco (<https://www.cisco.com>) παρέχονται περισσότερες πληροφορίες σχετικά με τα τηλέφωνα και τα συστήματα ελέγχου κλήσεων.

- Για οδηγούς γρήγορης εκκίνησης και οδηγούς τελικού χρήστη στα αγγλικά, ακολουθήστε αυτόν το σύνδεσμο:

<https://www.cisco.com/c/en/us/support/collaboration-endpoints/ip-phone-8800-series-multiplatform-firmware/products-user-guide-list.html>

- Για οδηγούς σε γλώσσες άλλες εκτός της αγγλικής, ακολουθήστε αυτόν το σύνδεσμο:

<https://www.cisco.com/c/en/us/support/collaboration-endpoints/ip-phone-8800-series-multiplatform-firmware/tsd-products-support-translated-end-user-guides-list.html>

- Για πληροφορίες σχετικά με τις άδειες χρήσης, ακολουθήστε αυτόν το σύνδεσμο:

<https://www.cisco.com/c/en/us/support/collaboration-endpoints/ip-phone-8800-series-multiplatform-firmware/products-licensing-information-listing.html>

Αντιμετώπιση προβλημάτων

Μπορεί να αντιμετωπίσετε προβλήματα σχετικά με τα ακόλουθα σενάρια:

- Το τηλέφωνό σας δεν μπορεί να επικοινωνήσει με το σύστημα ελέγχου κλήσεων.
- Το σύστημα ελέγχου κλήσεων αντιμετωπίζει προβλήματα επικοινωνίας ή εσωτερικά προβλήματα.
- Το τηλέφωνό σας αντιμετωπίζει εσωτερικά προβλήματα.

Εάν αντιμετωπίσετε προβλήματα, ο διαχειριστής σας μπορεί να σας βοηθήσει να αντιμετωπίσετε τη βασική αιτία του προβλήματος.

Εύρεση πληροφοριών για το τηλέφωνό σας

Ο διαχειριστής σας μπορεί να σας ζητήσει πληροφορίες για το τηλέφωνό σας. Αυτές οι πληροφορίες ταυτοποιούν μοναδικά το τηλέφωνο για σκοπούς αντιμετώπισης προβλημάτων.

Το τηλέφωνο περιέχει όλες τις μοναδικές πληροφορίες αναγνωριστικού συσκευής (UDI). Το UDI αποτελείται από τρία στοιχεία δεδομένων που σχετίζονται με το τηλέφωνο. Τα στοιχεία δεδομένων είναι:

- Αναγνωριστικό προϊόντος (PID)

- Αναγνωριστικό έκδοσης (VID)
- Σειριακός αριθμός (SN)

Μπορείτε επίσης να βρείτε τις πληροφορίες σχετικά με το τηλέφωνό σας, επιλέγοντας Πληροφορίες > Κατάσταση > Πληροφορίες προϊόντος στη διασύνδεση Web του τηλεφώνου σας.

Διαδικασία

Βήμα 1 Πατήστε Ρυθμίσεις.

Βήμα 2 Επιλέξτε Κατάσταση > Πληροφορίες προϊόντος.

Μπορείτε να δείτε τις παρακάτω πληροφορίες:

Όνομα προϊόντος— Όνομα που αντιπροσωπεύει το Cisco IP Τηλέφωνο.

Σειριακός αριθμός— Σειριακός αριθμός του τηλεφώνου Cisco IP.

Διεύθυνση MAC— Διεύθυνση υλικού του Cisco IP Τηλεφώνου.

Έκδοση λογισμικού— Αριθμός έκδοσης του υλικολογισμικού του Cisco IP Τηλεφώνου.

Έκδοση διαμόρφωσης — αριθμός έκδοσης της διαμόρφωσης του τηλεφώνου IP της Cisco. Αυτές οι πληροφορίες εμφανίζονται όταν ο διαχειριστής σας το έχει ενεργοποιήσει.

Έκδοση υλικού— Αριθμός έκδοσης του υλικού του Cisco IP Τηλεφώνου.

VID— Αναγνωριστικό έκδοσης του Τηλεφώνου IP Cisco.

Πιστοποιητικό— Κατάσταση του πιστοποιητικού πελάτη, το οποίο ελέγχει την ταυτότητα του Cisco IP Τηλεφώνου για χρήση στο δίκτυο ITSP. Αυτό το πεδίο δηλώνει εάν το πιστοποιητικό πελάτη έχει εγκατασταθεί σωστά στο τηλέφωνο.

Προσαρμογή— για μια μονάδα RC, το πεδίο αυτό δηλώνει εάν η μονάδα έχει προσαρμοστεί ή όχι. Εκκρεμής δηλώνει μια νέα μονάδα RC που είναι έτοιμη για παροχή. Εάν η μονάδα έχει ήδη ανακτήσει το προσαρμοσμένο προφίλ της, αυτό το πεδίο εμφανίζει την κατάσταση προσαρμογής όπως αποκτήθηκε.

Βήμα 3 Πατήστε Πίσω για να επιστρέψετε στην οθόνη Εφαρμογών.

Προβολή της Κατάστασης προσαρμογής στο τηλέφωνο

Αφού ολοκληρωθεί η λήψη RC από το διακομιστή EDOS, μπορείτε να προβάλετε την κατάσταση προσαρμογής ενός τηλεφώνου στην οθόνη.

Ακολουθούν οι περιγραφές των καταστάσεων απομακρυσμένης προσαρμογής:

- Άνοιγμα — το τηλέφωνο έχει εκκινήσει για πρώτη φορά και δεν έχει διαμορφωθεί.
- Ματαιώθηκε — η απομακρυσμένη προσαρμογή ματαιώνεται εξαιτίας άλλων προβλέψεων, για παράδειγμα, επιλογών DHCP.
- Σε εκκρεμότητα — το τηλέφωνο δεν μπορεί να κάνει λήψη του προφίλ από το διακομιστή EDOS.

- Προσαρμοσμένη-Εκκρεμής — το τηλέφωνο έχει κατεβάσει μια διεύθυνση URL ανακατεύθυνσης από το διακομιστή EDOS.
- Αποκτήθηκε — Στο προφίλ που λήφθηκε από το διακομιστή EDOS, υπάρχει μια διεύθυνση URL ανακατεύθυνσης για τη διαμόρφωση των διατάξεων. Εάν η λήψη της διεύθυνσης URL ανακατεύθυνσης από το διακομιστή παροχής είναι επιτυχής, εμφανίζεται αυτή η κατάσταση.
- Μη διαθέσιμο — η απομακρυσμένη προσαρμογή έχει διακοπεί, επειδή ο διακομιστής EDOS ανταποκρίθηκε με ένα κενό αρχείο προετοιμασίας και η απόκριση HTTP ήταν 200 OK.

Διαδικασία

- Βήμα 1 Πατήστε Ρυθμίσεις.
- Βήμα 2 Επιλέξτε Κατάσταση > Πληροφορίες προϊόντος > Προσαρμογή.
- Βήμα 3 Πατήστε Πίσω.

Προβολή της Κατάστασης δικτύου

Διαδικασία

- Βήμα 1 Πατήστε Ρυθμίσεις.
- Βήμα 2 Επιλέξτε Κατάσταση > Κατάσταση δικτύου.

Μπορείτε να δείτε τις παρακάτω πληροφορίες:

- Τύπος δικτύου— Δηλώνει τον τύπο τοπικού δικτύου (LAN) που χρησιμοποιεί το τηλέφωνο.
- Κατάσταση δικτύου— Δηλώνει εάν το τηλέφωνο είναι συνδεδεμένο σε δίκτυο.
- Κατάσταση **IPv4**— Διεύθυνση IP του τηλεφώνου. Μπορείτε να δείτε πληροφορίες σχετικά με τη διεύθυνση IP, τον τύπο διευθυνσιοδότησης, την κατάσταση IP, τη μάσκα υποδικτύου, τον προεπιλεγμένο δρομολογητή, το διακομιστή ονομάτων τομέα (DNS) 1, το DNS 2 του τηλεφώνου.
- Κατάσταση **IPv6**— Διεύθυνση IP του τηλεφώνου. Μπορείτε να δείτε πληροφορίες σχετικά με τη διεύθυνση IP, τον τύπο διευθυνσιοδότησης, την κατάσταση IP, τη μάσκα υποδικτύου, τον προεπιλεγμένο δρομολογητή, το διακομιστή ονομάτων τομέα (DNS) 1, το DNS 2 του τηλεφώνου.
- **VLAN ID**—Το VLAN ID του τηλεφώνου.
- Διεύθυνση **MAC**—Η μοναδική διεύθυνση Ελέγχου πρόσβασης μέσω (Media Access Control -MAC) του τηλεφώνου.
- Όνομα κεντρικού υπολογιστή— εμφανίζει το όνομα του τρέχοντος κεντρικού υπολογιστή που έχει αντιστοιχιστεί στο τηλέφωνο.
- Περιοχή— Εμφανίζει το όνομα τομέα δικτύου του τηλεφώνου. Προεπιλογή: cisco.com
- Σύνδεσμος θύρας μεταγωγής— Κατάσταση της θύρας μεταγωγής.

- Αλλαγή θύρας διαμόρφωσης— Δηλώνει την ταχύτητα και την αμφίδρομη επικοινωνία της θύρας του δικτύου.

Προβολή κατάστασης τηλεφώνου

Διαδικασία

Βήμα 1 Πατήστε Ρυθμίσεις.

Βήμα 2 Επιλέξτε Κατάσταση > Κατάσταση τηλεφώνου > Κατάσταση τηλεφώνου.

Μπορείτε να δείτε τις παρακάτω πληροφορίες:

- Χρόνος που παρήλθε— Συνολικός χρόνος που έχει παρέλθει από την τελευταία επανεκκίνηση του συστήματος
- **TX** (πακέτα)— Μεταδιδόμενα πακέτα από το τηλέφωνο.
- **RX** (πακέτα)— Ληφθέντα πακέτα από το τηλέφωνο.

Προβολή Μηνυμάτων κατάστασης στο τηλέφωνο

Διαδικασία

Βήμα 1 Πατήστε Ρυθμίσεις.

Βήμα 2 Επιλέξτε Κατάσταση > Μηνύματα κατάστασης .

Μπορείτε να δείτε ένα αρχείο καταγραφής των διάφορων καταστάσεων του τηλεφώνου από την τελευταία φορά που έγινε η προετοιμασία.

Σημείωση Τα μηνύματα κατάστασης αντικατοπτρίζουν την ώρα UTC και δεν επηρεάζονται από τις ρυθμίσεις ζώνης ώρας στο τηλέφωνο.

Βήμα 3 Πατήστε Πίσω.

Προβολή κατάστασης γραμμής

Διαδικασία

Βήμα 1 Πατήστε Ρυθμίσεις.

Βήμα 2 Επιλέξτε Κατάσταση > Κατάσταση τηλεφώνου > Κατάσταση γραμμής.

Μπορείτε να δείτε την κατάσταση κάθε γραμμής του τηλεφώνου.

Προβολή καρτελών κλήσεων στα στατιστικά στοιχεία κλήσεων

Κάθε εγγραφή κλήσης περιέχει πρόσθετες πληροφορίες που μπορεί να θέλετε να ελέγξετε, ακολουθήστε τη διαδικασία που παρέχεται σε αυτό το θέμα για να προβάλετε τις λεπτομερείς πληροφορίες των πρόσφατων εγγραφών κλήσεων.

Πριν ξεκινήσετε

Συνδεθείτε στο τηλέφωνο ώστε να έχετε πρόσβαση στο μενού Στατιστικά κλήσεων.

Εάν ένα εικονίδιο κλειδώματος εμφανίζεται στην επάνω δεξιά γωνία της κύριας οθόνης, αυτό σημαίνει ότι δεν συνδέεστε ακόμα στο τηλέφωνο.

Διαδικασία

Βήμα 1 Πατήστε Ρυθμίσεις.

Βήμα 2 Επιλέξτε Κατάσταση > Κατάσταση τηλεφώνου > Στατιστικά στοιχεία κλήσης.

Βήμα 3 (Προαιρετικά) Εάν σας ζητηθεί, εισαγάγετε τον κωδικό πρόσβασής σας και στη συνέχεια πατήστε Σύμβαση.

Εάν δεν μπορείτε να συνδεθείτε στο τηλέφωνο, επικοινωνήστε με τον διαχειριστή σας.

Βήμα 4 Επισημάνετε μια καταχώρηση στατιστικών στοιχείων κλήσεων από τη λίστα και πατήστε το κουμπί Επιλογή.

Μπορείτε, επίσης, να πατήσετε το κουμπί Επιλογή του συμπλέγματος πλοήγησης για να εμφανίσετε λεπτομέρειες σχετικά της καταχώρησης που έχει επισημανθεί.

Μπορείτε να δείτε τις παρακάτω πληροφορίες:

- Τύπος κλήσης — Μια εξερχόμενη ή μια εισερχόμενη κλήση.
- Όνομα ομότιμου — Το όνομα του ατόμου που πραγματοποίησε ή απάντησε στην κλήση.
- Ομότιμο τηλέφωνο — Ο αριθμός τηλεφώνου του ατόμου που πραγματοποίησε ή απάντησε στην κλήση.
- Κωδικοποίηση κωδικοποιητή — Η μέθοδος που χρησιμοποιείται για τη συμπίεση του εξερχόμενου ήχου.
- Αποκωδικοποίηση κωδικοποιητή — Η μέθοδος που χρησιμοποιείται για την αποσυμπίεση του εισερχόμενου ήχου.
- Χρόνος κλήσης — Ο χρόνος πραγματοποίησης ή απάντησης σε μια κλήση.
- Αναγνωριστικό κλήσης — Ένα αναγνωριστικό του καλούντος.

Τα στατιστικά στοιχεία κλήσης ενδέχεται να περιέχουν πρόσθετες πληροφορίες, όπως ο μετρητής, στατιστικά στοιχεία και μετρήσεις ποιότητας φωνής. Χρησιμοποιήστε αυτές τις πληροφορίες για την αντιμετώπιση προβλημάτων.

Σχετικά θέματα

[Σύνδεση στο εσωτερικό σας από άλλο τηλέφωνο \(Φορητότητα εσωτερικού τηλεφώνου\)](#), στη σελίδα 17

[Σύνδεση σε τηλέφωνο ως επισκέπτης](#), στη σελίδα 18

[Σύνδεση ως εκπρόσωπος τηλεφωνικού κέντρου](#), στη σελίδα 53

[Ρύθμιση του Λογαριασμού προφίλ](#), στη σελίδα 109

[Ορισμός κωδικού πρόσβασης](#), στη σελίδα 108

Προβολή κατάστασης συναλλαγής 802.1X

Διαδικασία

Βήμα 1 Πατήστε Ρυθμίσεις.

Βήμα 2 Επιλέξτε Διαμόρφωση δικτύου > Διαμόρφωση **Ethernet** > Ταυτοποίηση **802.1 x** > Κατάσταση συναλλαγής.

Μπορείτε να δείτε τις παρακάτω πληροφορίες:

- Κατάσταση συναλλαγής
- Πρωτόκολλο

Προβολή Ιστορικού επανεκκίνησης

Διαδικασία

Βήμα 1 Πατήστε Ρυθμίσεις.

Βήμα 2 Επιλέξτε Κατάσταση > Ιστορικό επανεκκίνησης.

Μπορείτε να δείτε τις λεπτομέρειες της ημερομηνίας και ώρας κάθε επανεκκίνησης του τηλεφώνου, ανεξάρτητα του λόγου επανεκκίνησης του τηλεφώνου.

Αναφορά όλων των ζητημάτων τηλεφώνου για τη συσκευή σας **Cisco MPP**

Μπορείτε να χρησιμοποιήσετε το εργαλείο αναφοράς προβλημάτων (PRT) της Cisco, για να συλλέξετε και να αποστείλετε αρχεία καταγραφής τηλεφώνου και για να αναφέρετε προβλήματα στο διαχειριστή σας.

Πριν ξεκινήσετε

Ο διαχειριστής σας ενεργοποιεί τον διακομιστή Web για το τηλέφωνο.

Διαδικασία

-
- Βήμα 1** Πατήστε Ρυθμίσεις.
- Βήμα 2** Επιλέξτε Κατάσταση > Αναφορά προβλήματος.
- Βήμα 3** Εισαγάγετε την ημερομηνία κατά την οποία εμφανίστηκε το πρόβλημα στο πεδίο Ημερομηνία προβλήματος. Βάσει προεπιλογής, σε αυτό το πεδίο εμφανίζεται η τρέχουσα ημερομηνία.
- Βήμα 4** Εισαγάγετε την ώρα κατά την οποία εμφανίστηκε το πρόβλημα στο πεδίο Ώρα προβλήματος. Βάσει προεπιλογής, σε αυτό το πεδίο εμφανίζεται η τρέχουσα ώρα.
- Βήμα 5** Επιλέξτε Περιγραφή προβλήματος.
- Βήμα 6** Επιλέξτε μια περιγραφή από τη λίστα που εμφανίζεται.
- Βήμα 7** Πατήστε Υποβολή.

Σημείωση Εάν ο διαχειριστής σας απενεργοποιεί τον διακομιστή Web για το τηλέφωνο, το τηλέφωνο αποτυγχάνει να αποστείλει την αναφορά προβλήματος στον διακομιστή. Επιπλέον, η οθόνη του τηλεφώνου εμφανίζει Σφάλμα: 109 ή Αναφορά προβλήματος μαζί με έναν μη διαθέσιμο σύνδεσμο λήψης. Επικοινωνήστε με το διαχειριστή σας για να σας βοηθήσει να επιλύσετε το ζήτημα.

Επαναφορά στις εργοστασιακές ρυθμίσεις από διακομιστή

Μπορείτε να επαναφέρετε το τηλέφωνό σας στις αρχικές ρυθμίσεις του κατασκευαστή όταν ο διαχειριστής σας το επαναφέρει στις εργοστασιακές ρυθμίσεις από τον διακομιστή. Αφού επαναφέρετε το τηλέφωνο, μπορείτε να το διαμορφώσετε ξανά.

Όταν ο διαχειριστής σας επαναφέρει το τηλέφωνό σας στις εργοστασιακές ρυθμίσεις, θα παρατηρήσετε τις ακόλουθες ειδοποιήσεις στην οθόνη του τηλεφώνου.

- Εάν το τηλέφωνο είναι αδρανές και δεν έχει ενεργή κλήση ή το τηλέφωνο δεν αναβαθμίζεται, εμφανίζεται ένα μήνυμα, Επαναφορά στις εργοστασιακές ρυθμίσεις σύμφωνα με αίτημα του διαχειριστή, και, στη συνέχεια, το τηλέφωνο επανεκκινείται για να ολοκληρωθεί η επαναφορά στις εργοστασιακές ρυθμίσεις.
- Εάν το τηλέφωνο είναι απασχολημένο με μια ενεργή κλήση ή το τηλέφωνο αναβαθμίζεται, εμφανίζεται ένα μήνυμα, Θα γίνει επαναφορά στις εργοστασιακές ρυθμίσεις για το τηλέφωνο όταν είναι αδρανές, σύμφωνα με αίτημα του διαχειριστή. Αφού το τηλέφωνο γίνει αδρανές, εμφανίζεται το Επαναφορά στις εργοστασιακές ρυθμίσεις σύμφωνα με αίτημα του διαχειριστή και, στη συνέχεια, το τηλέφωνο κάνει επανεκκίνηση για να ολοκληρωθεί η επαναφορά εργοστασιακών ρυθμίσεων.

Αναγνώριση προβλημάτων τηλεφώνου με μια διεύθυνση URL στην ιστοσελίδα του τηλεφώνου

Όταν το τηλέφωνο δεν λειτουργεί ή δεν καταχωρεί, ενδέχεται να είναι η αιτία ένα σφάλμα δικτύου ή οποιαδήποτε λανθασμένη διαμόρφωση. Για να προσδιορίσετε την αιτία, προσθέστε μια συγκεκριμένη

διεύθυνση IP ή ένα όνομα τομέα στη σελίδα διαχειριστή τηλεφώνου. Στη συνέχεια, προσπαθήστε να αποκτήσετε πρόσβαση ώστε το τηλέφωνο να μπορεί να κάνει ping στον προορισμό και να εμφανίσει την αιτία.

Διαδικασία

Σε ένα υποστηριζόμενο πρόγραμμα περιήγησης στο Web, πληκτρολογήστε μια διεύθυνση URL που αποτελείται από τη διεύθυνση IP του τηλεφώνου και την IP προορισμού στην οποία θέλετε να πραγματοποιήσετε ping. Εισαγάγετε τη διεύθυνση URL χρησιμοποιώντας τη μορφή:

`http://<Phone IP>/admin/ping?<ping destination>`, όπου:

`<Phone IP>` = πραγματική διεύθυνση IP του τηλεφώνου σας.

`/admin` = διαδρομή προς τη σελίδα διαχείρισης πρόσβασης του τηλεφώνου σας.

`<ping destination>` = οποιαδήποτε διεύθυνση IP ή όνομα τομέα στην οποία θέλετε να πραγματοποιήσετε ping.

Ο προορισμός ping επιτρέπει μόνο αλφαριθμητικούς χαρακτήρες, '-', και '_' (κάτω παύλα). Διαφορετικά, το τηλέφωνο εμφανίζει ένα σφάλμα στην ιστοσελίδα. Εάν το `<ping destination>` περιλαμβάνει κενά διαστήματα, το τηλέφωνο χρησιμοποιεί μόνο το πρώτο μέρος της διεύθυνσης ως τον προορισμό ping.

Για παράδειγμα, για να πραγματοποιήσετε τη λειτουργία ping στη διεύθυνση 192.168.1.1:

`http://<Phone IP>/admin/ping?192.168.1.1`

Απώλεια δυνατότητας σύνδεσης

Μερικές φορές το τηλέφωνό σας χάνει τη σύνδεσή του με το τηλεφωνικό δίκτυο. Όταν διακοπεί η σύνδεση, το τηλέφωνό σας εμφανίζει ένα μήνυμα.

Αν όταν χαθεί η σύνδεση υπάρχει σε εξέλιξη μια ενεργή κλήση, η κλήση συνεχίζεται. Ωστόσο, διακόπτεται η πρόσβασή σας σε όλες τις κανονικές λειτουργίες του τηλεφώνου, καθώς για κάποιες από αυτές απαιτούνται πληροφορίες από το σύστημα ελέγχου κλήσεων. Για παράδειγμα, τα προγραμματιζόμενα πλήκτρα ενδεχομένως να μη λειτουργούν κατά τον αναμενόμενο τρόπο.

Όταν το τηλέφωνο συνδεθεί ξανά με το σύστημα ελέγχου κλήσεων, θα μπορείτε και πάλι να χρησιμοποιείτε κανονικά το τηλέφωνό σας.

Λήψη περισσότερων πληροφοριών όταν το τηλέφωνό σας εμφανίζει ένα μήνυμα αποτυχίας προετοιμασίας

Εάν το τηλέφωνό σας εμφανίζει το μήνυμα Επαληθεύστε τις ρυθμίσεις παροχής σας ή επικοινωνήστε με τον πάροχο υπηρεσίας σας, έχετε πρόβλημα διαμόρφωσης. Αυτό το μήνυμα θα εμφανιστεί μόνο αμέσως μετά την εκκίνηση του τηλεφώνου. Δεν θα δείτε αυτό το μήνυμα αφότου το τηλέφωνο καταχωρηθεί σε ένα διακομιστή κλήσεων.

Αυτό το μήνυμα ισχύει για όλα τα τηλέφωνα MPP.

Διαδικασία

- Βήμα 1** Πατήστε μία από τις παρακάτω επιλογές:
- Λεπτομέρειες—εμφάνιση της λίστας των μηνυμάτων κατάστασης.
 - Άκυρο—επιστροφή στην κεντρική οθόνη τηλεφώνου.
- Σημείωση Εάν ακυρώσετε μια ειδοποίηση παροχής, το τηλέφωνο δεν εμφανίζει άλλη ειδοποίηση παροχής μέχρι να γίνει επανεκκίνησή του.
- Βήμα 2** Επισημάνετε το σχετικό μήνυμα κατάστασης από τη λίστα και πατήστε μία από αυτές τις επιλογές:
- Λεπτομέρειες—Εμφάνιση ολόκληρου του μηνύματος κατάστασης.
 - Εκκαθάριση—Διαγραφή όλης της λίστας μηνυμάτων.
- Βήμα 3** Επικοινωνήστε με το διαχειριστή σας για να σας βοηθήσει να επιλύσετε το ζήτημα. Εάν ο διαχειριστής σας έχει δώσει πρόσβαση, μπορείτε επίσης να προβάλετε τα μηνύματα στην ιστοσελίδα του τηλεφώνου. Στην ιστοσελίδα του τηλεφώνου, επιλέξτε Πληροφορίες > Κατάσταση λήψης > Κατάσταση παροχής
-

Εύρεση του τύπου άδειας μετάβασης

Ο διαχειριστής σας μπορεί να σας ζητήσει πληροφορίες σχετικά με τον τύπο της άδειας χρήσης που χρησιμοποιείται για τη μετεγκατάσταση σε υλικολογισμικό πολλαπλών πλατφορμών.

Διαδικασία

- Βήμα 1** Πατήστε Ρυθμίσεις.
- Βήμα 2** Επιλέξτε Κατάσταση > Πληροφορίες προϊόντος.
- Βήμα 3** Στο πεδίο Τύπος εξουσιοδότησης μετάβασης, προβάλετε τον τύπο άδειας χρήσης που χρησιμοποιείται.
-

Βρείτε πληροφορίες για την κατάσταση ανανέωσης **MIC Cert**

Μπορείτε να δείτε την κατάσταση ανανέωσης και σχετικές πληροφορίες στην ιστοσελίδα του τηλεφώνου για να ελέγξετε εάν έχει ολοκληρωθεί η ανανέωση του εγκατεστημένου πιστοποιητικού κατασκευής (MIC). Ο διαχειριστής σας μπορεί να σας ρωτήσει για αυτές τις πληροφορίες κατά την αντιμετώπιση προβλημάτων του τηλεφώνου.

Πριν ξεκινήσετε

- Ο διαχειριστής σας έχει δώσει την πρόσβαση στην ιστοσελίδα του τηλεφώνου.
- Ο διαχειριστής σας ενεργοποιεί την ανανέωση του εγκατεστημένου πιστοποιητικού κατασκευής (MIC) στο τηλέφωνό σας.

Διαδικασία

Βήμα 1 Στην ιστοσελίδα του τηλεφώνου, κάντε κλικ στην επιλογή Πληροφορίες > Λήψη κατάστασης.

Βήμα 2 Βρείτε τις πληροφορίες από την ενότητα Κατάσταση ανανέωσης πιστοποιητικού **MIC**.

- Κατάσταση παροχής **MIC Cert**: αυτό το πεδίο περιλαμβάνει την ημερομηνία και την ώρα της ανανέωσης του πιστοποιητικού που έχει εκτελεστεί, τη διεύθυνση URL του αιτήματος HTTP και τα μηνύματα αποτελεσμάτων.
- Πληροφορίες **Mic Cert**: Αυτό το πεδίο εμφανίζει τη γενική κατάσταση της διαδικασίας ανανέωσης πιστοποιητικού. Τυπικά, αυτό δείχνει εάν το πιστοποιητικό MIC του τηλεφώνου σας ανανεώνεται με επιτυχία.

Για περισσότερες πληροφορίες, απευθυνθείτε στο διαχειριστή σας.

Όροι της ετήσιας περιορισμένης εγγύησης υλικού της Cisco

Για την εγγύηση του υλικού και για υπηρεσίες που μπορείτε να χρησιμοποιήσετε κατά την περίοδο ισχύος της εγγύησης, ισχύουν ειδικοί όροι.

Η επίσημη δήλωση εγγύησης, συμπεριλαμβανομένων των εγγυήσεων και των συμφωνιών άδειας χρήσης που ισχύουν για το λογισμικό της Cisco, διατίθεται στην ενότητα: [Εγγυήσεις προϊόντος](#).



ΚΕΦΑΛΑΙΟ 2

Κλήσεις

- Πραγματοποίηση κλήσεων, στη σελίδα 37
- Απάντηση κλήσεων, στη σελίδα 40
- Σίγαση κλήσης, στη σελίδα 42
- Κράτηση κλήσεων, στη σελίδα 42
- Προώθηση κλήσεων, στη σελίδα 43
- Μεταβίβαση κλήσεων, στη σελίδα 46
- Κλήσεις συνδιάσκεψης και συναντήσεις, στη σελίδα 47
- Ηχογράφηση κλήσης, στη σελίδα 49
- Επαφές άμεσων μηνυμάτων και παρουσίας, στη σελίδα 50
- Κλήση ομάδας τηλεφώνων (Κλήση Multicast), στη σελίδα 52
- Εφαρμογή XML και σελιδοποίηση πολλαπλής διανομής, στη σελίδα 52
- Προβολή λεπτομερειών εφαρμογής XML, στη σελίδα 52
- Χαρακτηριστικά τηλεφωνικού κέντρου, στη σελίδα 53

Πραγματοποίηση κλήσεων

Το τηλέφωνο που διαθέτετε λειτουργεί ακριβώς όπως ένα κανονικό τηλέφωνο. Ωστόσο, έχουμε διευκολύνει για εσάς τη διαδικασία πραγματοποίησης κλήσεων.

Πραγματοποίηση κλήσης

Χρησιμοποιήστε το τηλέφωνό σας, όπως θα χρησιμοποιούσατε οποιοδήποτε άλλο τηλέφωνο, για να πραγματοποιήσετε μια κλήση.

Διαδικασία

Εισαγάγετε έναν αριθμό και πατήστε Κλήση.

Πραγματοποίηση κλήσης έκτακτης ανάγκης

Χρησιμοποιήστε το τηλέφωνό σας για να πραγματοποιήσετε μια κλήση έκτακτης ανάγκης, παρόμοια με οποιαδήποτε άλλη κλήση. Όταν καλείτε τον αριθμό έκτακτης ανάγκης, οι υπηρεσίες έκτακτης ανάγκης λαμβάνουν τον αριθμό τηλεφώνου και τη θέση σας ώστε να μπορούν να σας βοηθήσουν.



Σημείωση Εάν η κλήση σας αποσυνδεθεί, οι υπηρεσίες έκτακτης ανάγκης μπορούν να σας καλέσουν πίσω.

Πριν ξεκινήσετε

Το τηλέφωνό θα πρέπει να έχει ρυθμιστεί ώστε να αποκτά τη φυσική σας θέση. Το προσωπικό των υπηρεσιών έκτακτης ανάγκης χρειάζεται την τοποθεσία σας για να σας εντοπίσει όταν πραγματοποιείτε μια κλήση έκτακτης ανάγκης.

Διαδικασία

Εισαγάγετε τον αριθμό έκτακτης ανάγκης και πατήστε Κλήση.

Επανάκληση ενός αριθμού

Μπορείτε να καλέσετε τον αριθμό τηλεφώνου που έχει κληθεί τελευταίος.

Διαδικασία

Βήμα 1 Πατήστε Επανάκλ.

Σημείωση Για Webex Calling, οι χώροι εργασίας υποστηρίζουν επανάκληση όταν το ιστορικό Τοπικών κλήσεων έχει οριστεί στις συσκευές χώρου εργασίας ή χρησιμοποιώντας FAC *66.

Ως προεπιλογή, το προγραμματιζόμενο πλήκτρο Επανάκληση δεν εμφανίζεται στην οθόνη του τηλεφώνου. Επικοινωνήστε με το διαχειριστή για τη διαμόρφωσή του.

Βήμα 2 Επιλέξτε το αρχείο κλήσης από τη λίστα Εξερχόμενες κλήσεις και πατήστε Κλήση.

Μπορείτε επίσης να αποκτήσετε πρόσβαση στη λίστα Εξερχόμενες κλήσεις από τα στοιχεία Πληροφορίες και ρυθμίσεις > Πρόσφατα > Εξερχόμενες κλήσεις.

Ταχεία κλήση

Η ταχεία κλήση σας επιτρέπει να πατήσετε ένα πλήκτρο, να καταχωρίσετε έναν προκαθορισμένο κωδικό ή να επιλέξετε ένα στοιχείο της οθόνης του τηλεφώνου για να πραγματοποιήσετε μια κλήση.

Μπορείτε να διαμορφώσετε την ταχεία κλήση από την οθόνη του τηλεφώνου και επίσης από την ιστοσελίδα του τηλεφώνου.

Μπορείτε να επεξεργαστείτε, να διαγράψετε και να επικυρώσετε έναν κωδικό μνήμης.

Αντιστοίχιση κουμπιού μνήμης από την οθόνη τηλεφώνου

Μπορείτε να διαμορφώσετε ένα ευρετήριο ταχείας κλήσης από την οθόνη του τηλεφώνου σας. Μπορείτε επίσης να αντιστοιχίσετε έναν κωδικό ταχείας κλήσης από την ιστοσελίδα του τηλεφώνου.

Διαδικασία

- Βήμα 1** Πατήστε Ρυθμίσεις.
- Βήμα 2** Επιλέξτε Ταχείες κλήσεις.
- Βήμα 3** Μεταβείτε σε ένα ευρετήριο ταχείας κλήσης που δεν έχει εκχωρηθεί.
- Βήμα 4** Πατήστε Επεξεργασία και κάντε ένα από τα εξής:
- Καταχωρίστε το όνομα και τον αριθμό.
 - Επιλέξτε Επιλογή > Προσθήκη από τις επαφές για να επιλέξετε μια επαφή από το βιβλίο διευθύνσεων.
- Βήμα 5** Πατήστε Αποθήκευση.
-

Πραγματοποίηση κλήσης με κουμπί μνήμης

Πριν ξεκινήσετε

Ρυθμίστε τους κωδικούς ταχείας κλήσης στην ιστοσελίδα του τηλεφώνου ή στην οθόνη του τηλεφώνου σας.

Διαδικασία

Εισαγάγετε τον κωδικό ταχείας κλήσης και πατήστε Κλήση.

Καλέστε έναν διεθνή αριθμό

Μπορείτε να πληκτρολογήσετε διεθνείς κλήσεις, τοποθετώντας ως πρόθεμα στον αριθμό τηλεφώνου το σύμβολο συν (+).

Διαδικασία

- Βήμα 1** Πατήστε παρατεταμένα τον αστερίσκο (*) για τουλάχιστον 1 δευτερόλεπτο. Το σύμβολο συν (+) εμφανίζεται ως το πρώτο ψηφίο του αριθμού τηλεφώνου.

- Βήμα 2 Εισαγάγετε τον αριθμό τηλεφώνου.
- Βήμα 3 Πατήστε Κλήση ή περιμένετε 10 δευτερόλεπτα μετά από το τελευταίο πάτημα πλήκτρου για να πραγματοποιηθεί αυτόματα η κλήση.
-

Ασφαλείς κλήσεις

Ο διαχειριστής σας μπορεί να λάβει μέτρα για την προστασία των κλήσεών σας ώστε να μην παραποιούνται από άτομα εκτός της εταιρείας σας. Εάν εμφανιστεί ένα εικονίδιο κλειδώματος στο τηλέφωνό σας κατά τη διάρκεια μιας κλήσης, αυτό σημαίνει ότι η τηλεφωνική κλήση είναι ασφαλής. Ανάλογα με τη διαμόρφωση του τηλεφώνου σας, μπορεί να χρειάζεται να συνδεθείτε προτού καλέσετε κάποιον ή να ακούσετε ένα ηχητικό σήμα ασφάλειας να αναπαράγεται στο ακουστικό σας.

Απάντηση κλήσεων

Το τηλέφωνο Cisco λειτουργεί ακριβώς όπως ένα κανονικό τηλέφωνο. Ωστόσο, έχουμε διευκολύνει για εσάς τη διαδικασία απάντησης σε κλήσεις.

Απάντηση μιας κλήσης

Διαδικασία

Πατήστε Απάντηση.

Απάντηση σε κλήση σε αναμονή από το τηλέφωνο Συνδιάσκεψης

Όταν έχετε μια ενεργή κλήση, ξέρετε ότι μια κλήση βρίσκεται σε αναμονή όταν ακούτε ένα "μπιπ" και βλέπετε ένα μήνυμα στην οθόνη του τηλεφώνου Συνδιάσκεψης.

Διαδικασία

Πατήστε Απάντηση.

Απόρριψη κλήσης

Μπορείτε να προωθήσετε μια εισερχόμενη κλήση στο σύστημα αυτόματου τηλεφωνητή (αν έχει διαμορφωθεί) ή σε έναν προκαθορισμένο αριθμό τηλεφώνου. Εάν δεν έχει ρυθμιστεί, η κλήση απορρίπτεται και ο καλών λαμβάνει ήχο κατειλημμένου.

Σίγαση εισερχόμενης κλήσης

Μπορείτε να θέσετε σε σίγαση μια εισερχόμενη κλήση, όταν είστε απασχολημένοι και δεν θέλετε να ενοχληθείτε. Το τηλέφωνο σταματά να κουδουνίζει, αλλά μπορείτε να λάβετε μια οπτική προειδοποίηση, και, μπορείτε να απαντήσετε στην κλήση.

Πριν ξεκινήσετε

Ο διαχειριστής σας ρυθμίζει τις παραμέτρους του πλήκτρο παράβλεψης στο τηλέφωνό σας.

Διαδικασία

Θέστε σε σίγαση την εισερχόμενη κλήση με οποιαδήποτε από τις μεθόδους:

- Πατήστε το προγραμματιζόμενο πλήκτρο Παράβλεψη. Όταν πιέζετε αυτό το προγραμματιζόμενο πλήκτρο, το προγραμματιζόμενο πλήκτρο εξαφανίζεται από την οθόνη του τηλεφώνου και επανέρχεται ξανά στη διάρκεια της επόμενης εισερχόμενης κλήσης.



- Πιέστε το πλήκτρο έντασης ήχου  προς τα κάτω. Εάν πατήσετε αυτό το κουμπί ξανά, μειώνεται η ένταση του ήχου κλήσης.

Η ένταση του ήχου κλήσης αποκαθίσταται κατά την επόμενη εισερχόμενη κλήση.

Ενεργοποίηση της δυνατότητας "Μην ενοχλείτε"

Χρησιμοποιήστε τη δυνατότητα "Μην ενοχλείτε" (DND), για να θέσετε το τηλέφωνό σας σε σίγαση και να αγνοήσετε ειδοποιήσεις εισερχόμενων κλήσεων, όταν θέλετε να αποφύγετε τους περισπασμούς. Ωστόσο, θα λαμβάνετε πάντα κλήσεις και κλήσεις έκτακτης ανάγκης, ακόμα και όταν η λειτουργία DND είναι ενεργοποιημένη.

Όταν ενεργοποιείτε τη δυνατότητα "Μην ενοχλείτε", οι εισερχόμενες κλήσεις σας προωθούνται προς έναν άλλον αριθμό, όπως το φωνητικό σας ταχυδρομείο, αν έχει ρυθμιστεί.

Όταν η λειτουργία DND είναι ενεργοποιημένη, η ένδειξη Μην ενοχλείτε εμφανίζεται στην επάνω γραμμή της οθόνης του τηλεφώνου.

Όταν ένα πλήκτρο γραμμής έχει και τη λειτουργία συγχρονισμού πλήκτρων και τη λειτουργία DND ενεργοποιημένη, το εικονίδιο DND  εμφανίζεται δίπλα στην ετικέτα του πλήκτρου γραμμής.

Πριν ξεκινήσετε

Ο διαχειριστής ενεργοποιεί το προγραμματιζόμενο πλήκτρο **DND/Clr DND** στο τηλέφωνό σας.

Διαδικασία

Βήμα 1 Πατήστε **DND** για να ενεργοποιήσετε τη λειτουργία DND.

Εάν το προγραμματιζόμενο πλήκτρο **DND** είναι σκιασμένο στην οθόνη του τηλεφώνου, επικοινωνήστε με το διαχειριστή σας.

Βήμα 2 Πατήστε **Clr DND** για να απενεργοποιήσετε το DND.

Ενεργοποίηση ή απενεργοποίηση **DND** με τη χρήση κωδικού **Star**

Μπορείτε να ενεργοποιήσετε ή να απενεργοποιήσετε τη δυνατότητα "να μην διαταραχθεί", πληκτρολογώντας τους αντίστοιχους κωδικούς αστεριών που έχουν διαμορφωθεί για το τηλέφωνό σας. Ο διαχειριστής εισαγάγει τους κωδικούς star στα πεδία Κωδικός ενέργοπ. **DND** και Κωδικός απενεργ. **DND** αντίστοιχα στην ιστοσελίδα του τηλεφώνου.

Διαδικασία



Βήμα 1 Για να ενεργοποιήσετε το DND, πληκτρολογήστε τον κωδικό Star που σας παρέχεται από το διαχειριστή σας.

Βήμα 2 Για να απενεργοποιήσετε το DND, πληκτρολογήστε τον κωδικό Star που σας παρέχεται από το διαχειριστή σας.

Σίγαση κλήσης

Ενώ βρίσκεται σε εξέλιξη μια κλήση, μπορείτε να ενεργοποιήσετε τη σίγαση ήχου, ώστε να μπορείτε να ακούτε το συνομιλητή σας χωρίς εκείνος να σας ακούει.

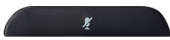
Διαδικασία

Βήμα 1 Πατήστε Σίγαση  στο τηλέφωνο ή Σίγαση  σε ένα μικρόφωνο επέκτασης.

Βήμα 2 Πατήστε ξανά Σίγαση για απενεργοποίηση της σίγασης.

Κράτηση κλήσεων

Θέση κλήσης σε κράτηση

Μπορείτε να θέσετε μια ενεργή κλήση σε κράτηση και να συνεχίσετε την κλήση όταν είστε έτοιμη.

Διαδικασία

- Βήμα 1** Πατήστε Κράτηση.
Βήμα 2 Για να συνεχίσετε μια κλήση που είχε τεθεί σε κράτηση, πατήστε Συνεχ.
-

Απάντηση σε κλήση που έχει παραμείνει σε κράτηση για μεγάλο χρονικό διάστημα

Το τηλέφωνό σας έχει διαμορφωθεί να παρέχει ενδείξεις που σας ενημερώνουν όταν έχετε αφήσει μια κλήση σε αναμονή για πολύ μεγάλο διάστημα:

- Γραμμή φωτεινών ενδείξεων που αναβοσβήνει
- Οπτική ειδοποίηση στην οθόνη του τηλεφώνου
- Κλήση ειδοποίησης στο τηλέφωνο εάν έχει διαμορφωθεί υπενθύμιση αναμονής στην ιστοσελίδα του τηλεφώνου

Διαδικασία

Πατήστε Απάντηση, για να συνεχίσετε την κλήση σε κράτηση.

Προώθηση κλήσεων

Εάν μια γραμμή είναι ενεργοποιημένη με συγχρονισμό πλήκτρων λειτουργίας και προώθηση κλήσεων σε αυτή, το εικονίδιο προώθησης κλήσεων  εμφανίζεται δίπλα στην ετικέτα του πλήκτρου γραμμής.

Υπάρχουν τρεις υπηρεσίες προώθησης κλήσεων:

- Προώθηση όλων των κλήσεων—Προώθηση όλων των εισερχόμενων κλήσεων σε έναν αριθμό τηλεφώνου-στόχο.
- Προώθηση κλήσης, απασχολημένο—Προώθηση μιας εισερχόμενης κλήσης σε έναν αριθμό τηλεφώνου-στόχο όταν η γραμμή είναι απασχολημένη.
- Προώθηση αναπάντητης κλήσης—Προώθηση μιας εισερχόμενης κλήσης σε έναν αριθμό τηλεφώνου-στόχου όταν η κλήση δεν έχει απαντηθεί.

Μπορείτε να ρυθμίσετε την υπηρεσία ή τις υπηρεσίες προώθησης κλήσεων από ένα συγκεκριμένο προγραμματιζόμενο πλήκτρο.

Διαδικασία

- Βήμα 1** Πατήστε Πρώθηση ή Προώθηση όλων.
- Εάν εμφανίζεται η οθόνη Προώθηση όλων, μπορείτε να ρυθμίσετε μόνο την υπηρεσία Προώθησης όλων των κλήσεων (δεν περιλαμβάνονται οι υπηρεσίες Προώθηση κλήσεων, απασχολημένο και Προώθηση αναπάντητων κλήσεων). Αφού πατήσετε το πλήκτρο, το μενού μόνο για τη ρύθμιση της κλήσης προώθηση όλων των οθονών υπηρεσιών, προχωρήστε στο [Βήμα 3](#).
- Εάν θέλετε να ρυθμίσετε τις υπηρεσίες Προώθησης κλήσεων, απασχολημένο και Προώθησης αναπάντητων κλήσεων, ανατρέξτε στην ενότητα [Πρώθηση κλήσεων από το τηλεφώνό σας, στη σελίδα 95](#) ή [Πρώθηση κλήσεων με την ιστοσελίδα του τηλεφώνου, στη σελίδα 44](#).
- Όταν ο διαχειριστής σας ενεργοποιήσει το συγχρονισμό για την προώθηση κλήσεων, εμφανίζεται η οθόνη Προώθηση όλων των κλήσεων αντί της οθόνης Ρυθμίσεις προώθησης κλήσεων. Σε αυτό το σενάριο, ανατρέξτε στην ενότητα [Ενεργοποίηση δυνατότητας Προώθηση όλων των κλήσεων με τη δυνατότητα Συγχρονισμός κωδικών ενεργοποίησης, στη σελίδα 45](#).
- Βήμα 2** Επιλέξτε μία από τις παρακάτω υπηρεσίες προώθησης κλήσεων:
- Προώθηση όλων
 - Προώθηση απασχολημένης
 - Προώθηση μη απαντημένης
- Βήμα 3** Κάντε οποιοδήποτε από τα ακόλουθα:
- Εισαγάγετε τον αριθμό προορισμού, στον οποίο θέλετε να προωθήσετε τις εισερχόμενες κλήσεις από αυτήν την τηλεφωνική γραμμή.
 - Πατήστε το προγραμματιζόμενο πλήκτρο Επαφές και επιλέξτε μια επαφή από τους καταλόγους επαφών σας.
- Βήμα 4** Πατήστε το Ορισμός για εφαρμογή των ρυθμίσεων.
- Βήμα 5** Επαληθεύστε ότι οι κλήσεις σας προωθούνται αναζητώντας το εικονίδιο προώθησης κλήσεων  δίπλα στη γραμμή ή στο επάνω μέρος της οθόνης του τηλεφώνου.
-

Πρώθηση κλήσεων με την ιστοσελίδα του τηλεφώνου

Χρησιμοποιήστε την ιστοσελίδα του τηλεφώνου για να ρυθμίσετε το τηλέφωνό σας ώστε να προωθούνται οι κλήσεις.

Μπορείτε επίσης να ρυθμίσετε την προώθηση κλήσεων στην οθόνη του τηλεφώνου σας. Για περισσότερες πληροφορίες, βλ. [Πρώθηση κλήσεων, στη σελίδα 43](#) ή [Πρώθηση κλήσεων από το τηλεφώνό σας, στη σελίδα 95](#).

Πριν ξεκινήσετε

Ο διαχειριστής σας πρέπει να ενεργοποιήσει τις υπηρεσίες προώθησης κλήσεων. Διαφορετικά, η διαμόρφωση στην ιστοσελίδα του τηλεφώνου δεν θα ισχύσει.

Διαδικασία

- Βήμα 1** Στην ιστοσελίδα τηλεφώνου, κάντε κλικ στη **User Login > Voice > User**.
- Βήμα 2** Στην ενότητα Προώθηση κλήσεων, ορίστε τις ρυθμίσεις Προώθηση όλων, Προώθηση απασχολημένου αριθμού, Προώθηση αναπάντητης κλήσης, ή συνδυασμό αυτών σε Ναι και εισαγάγετε έναν αριθμό τηλεφώνου για καθεμία από τις υπηρεσίες προώθησης κλήσεων που θέλετε να ενεργοποιήσετε:
- **Cfwd All/Cfwd All Dest**—Πρωθει όλες τις κλήσεις.
 - **Cfwd Busy/Cfwd Busy Dest**—Πρωθει τις κλήσεις μόνο εάν η γραμμή είναι κατειλημμένη.
 - **Cfwd No Answer/Cfwd No Ans Dest**—Πρωθει τις κλήσεις μόνο εάν η γραμμή δεν έχει απαντηθεί.
 - **Cfwd No Answer/Cfwd No Ans Delay**—Αντιστοιχίζει ένα χρόνο καθυστέρησης απάντησης.
- Εάν ο διαχειριστής σας απενεργοποιήσει την επιλογή Συγχρονισμός πλήκτρων δυνατοτήτων (FKS) και την υπηρεσία συγχρονισμού XSI για την προώθηση κλήσεων στο τηλέφωνο, μπορείτε να προσθέσετε την τιμή ως αριθμό δευτερολέπτων μετά το πέρας των οποίων μια κλήση προωθείται.
- Εάν ο διαχειριστής σας ενεργοποιήσει την επιλογή Συγχρονισμός πλήκτρων δυνατοτήτων (FKS) και την υπηρεσία συγχρονισμού XSI για την προώθηση κλήσεων στο τηλέφωνο, μπορείτε να εισαγάγετε την τιμή ως αριθμό ήχων κλήσης μετά το πέρας των οποίων μια κλήση πρέπει να προωθηθεί.
- Οι ρυθμίσεις προώθησης κλήσεων στην ιστοσελίδα του τηλεφώνου εφαρμόζονται μόνο όταν οι FKS και XSI είναι απενεργοποιημένες. Για περισσότερες πληροφορίες, απευθυνθείτε στον διαχειριστή σας.
- Βήμα 3** Κάντε κλικ στο κουμπί Υποβολή όλων των αλλαγών.
-

Ενεργοποίηση δυνατότητας Προώθηση όλων των κλήσεων με τη δυνατότητα Συγχρονισμός κωδικών ενεργοποίησης

Όταν πατήσετε το προγραμματιζόμενο πλήκτρο Προώθηση ή Προώθηση όλων, εμφανίζεται η οθόνη Προώθηση όλων των κλήσεων και σας επιτρέπει να ρυθμίσετε το τηλέφωνό σας για να προωθήσετε όλες τις κλήσεις.

Πριν ξεκινήσετε

Ο διαχειριστής σας ενεργοποιεί έναν κωδικό ενεργοποίησης δυνατότητας που συγχρονίζει το τηλέφωνο με διακομιστή για την προώθηση όλων των κλήσεων.



Σημείωση Η δυνατότητα συγχρονισμού κωδικού ενεργοποίησης δυνατότητας υποστηρίζει μόνο την υπηρεσία προώθηση όλων. Οι υπηρεσίες Προώθηση κλήσεων, απασχολημένο και Προώθηση αναπάντητων κλήσεων δεν υποστηρίζονται.

Όταν ο διαχειριστής σας ενεργοποιήσει τον κωδικό ενεργοποίησης δυνατότητας για τον συγχρονισμό, η οθόνη Ρυθμίσεις προώθησης κλήσεων είναι μόνο έτοιμη.

Διαδικασία

-
- Βήμα 1** Πατήστε Προώθηση ή Προώθηση όλων
- Βήμα 2** Κάντε ένα από τα εξής:
- Εισαγάγετε τον αριθμό προορισμού, στον οποίο θέλετε να προωθήσετε τις εισερχόμενες κλήσεις από αυτήν την τηλεφωνική γραμμή.
 - Πατήστε Επαφές και επιλέξτε μια επαφή από τον κατάλογο επαφών.
 - Πατήστε Πρόσφατα και επιλέξτε μια καταχώριση από το ιστορικό κλήσεων.
- Βήμα 3** Πατήστε Κλήση για να προωθήσετε όλες τις κλήσεις στον συγκεκριμένο αριθμό.
- Μπορείτε να απενεργοποιήσετε τις υπηρεσίες προώθησης κλήσεων, πατώντας Διαγραφή προώθησης ή Διαγραφή προώθησης όλων.
- Βήμα 4** Επαληθεύστε ότι οι κλήσεις σας προωθούνται αναζητώντας το εικονίδιο προώθησης κλήσεων  δίπλα στη γραμμή ή στο επάνω μέρος της οθόνης του τηλεφώνου.
-

Μεταβίβαση κλήσεων

Μπορείτε να μεταβιβάσετε μια ενεργή κλήση σε άλλο άτομο.

Όταν ο διαχειριστής σας διαμορφώσει τις παραμέτρους υποστήριξης για μία μόνο κλήση ανά εμφάνιση γραμμής, δεν θα βλέπετε την επιλογή μεταφοράς της ενεργής κλήσης.

Μεταβίβαση κλήσης σε άλλο άτομο

Όταν μεταβιβάζετε μια κλήση, μπορείτε να παραμείνετε στην αρχική κλήση έως ότου απαντήσει το άλλο άτομο. Με αυτόν τον τρόπο, έχετε την ευκαιρία να μιλήσετε ιδιωτικά με το άλλο άτομο προτού αποσυρθείτε από την κλήση. Εάν δεν θέλετε να μιλήσετε, μεταβιβάστε την κλήση πριν απαντήσει το άλλο άτομο.

Μπορείτε επίσης να μιλήσετε εναλλάξ και με τους δύο καλούντες, για να τους συμβουλευτείτε ατομικά, προτού αποσυνδεθείτε από την κλήση.

Διαδικασία

- Βήμα 1** Όταν η κλήση δεν είναι σε κράτηση, πατήστε Μεταβίβαση.
- Βήμα 2** Εισαγάγετε τον αριθμό τηλεφώνου του άλλου προσώπου και πατήστε Κλήση.
- Βήμα 3** (Προαιρετικά) Περιμένετε μέχρι να ακούσετε το κουδούνισμα ή μέχρι το άλλο άτομο να απαντήσει στην κλήση.
- Βήμα 4** Πατήστε ξανά Μεταφορά.
-

Διαβούλευση πριν από την ολοκλήρωση μιας μεταβίβασης

Προτού μεταβιβάσετε μια κλήση, μπορείτε να μιλήσετε στο άτομο στο οποίο μεταβιβάζετε την κλήση.

Εάν ο διαχειριστής σας έχει διαμορφώσει τις παραμέτρους ώστε να υποστηρίζει μόνο μία κλήση ανά εμφάνιση γραμμής και έχει διαμορφωθεί μόνο μία επέκταση, τότε δεν μπορείτε:

- Να πραγματοποιήσετε μια νέα κλήση εάν υπάρχει ενεργή κλήση.
- Να κάνετε μεταφορά εάν υπάρχει ενεργή κλήση.
- Να κάνετε συνδιάσκεψη σε μια ενεργή κλήση.

Πριν ξεκινήσετε

Έχετε μια ενεργή κλήση που πρέπει να μεταβιβαστεί.

Διαδικασία

- Βήμα 1** Πατήστε Μεταβίβαση.
- Βήμα 2** Όταν απαντήσει το άλλο άτομο, μπορείς να του μιλήσεις.
- Βήμα 3** Πατήστε ξανά Μεταφορά.
-

Κλήσεις συνδιάσκεψης και συναντήσεις

Μπορείτε να μιλάτε με αρκετά άτομα σε μία κλήση. Μπορείτε να καλέσετε ένα άλλο άτομο και να το προσθέσετε στην κλήση. Η συνδιάσκεψη τερματίζεται όταν κλείσουν το ακουστικό όλοι οι συμμετέχοντες.

Προσθήκη άλλου ατόμου σε κλήση

Διαδικασία

- Βήμα 1** Από μια ενεργή κλήση, πατήστε το κουμπί Συνδιάσκεψη.

- Βήμα 2** Εισαγάγετε τον αριθμό τηλεφώνου του μέρους που θέλετε να προσθέσετε και πατήστε Κλήση.
Βήμα 3 Πιέστε ξανά Συνδιάσκεψη.

Αφαίρεση συμμετέχοντα από τον ρόλο του διοργανωτή σε συνδιάσκεψη ad hoc

Ως διοργανωτής, μπορείτε να αφαιρέσετε έναν συμμετέχοντα από τη λίστα συμμετεχόντων. Ωστόσο, ο διοργανωτής και οι συμμετέχοντες μπορούν να προσκαλέσουν πολλούς συμμετέχοντες στη συνδιάσκεψη, αλλά οι συμμετέχοντες μπορούν να αφαιρεθούν μόνο από το άτομο που τους έχει στείλει την πρόσκληση. Για παράδειγμα, ο χρήστης A είναι ο διοργανωτής της συνδιάσκεψης ad hoc και καλεί τον χρήστη B σε συνδιάσκεψη με τον χρήστη C και τον χρήστη D. Σε αυτήν την περίπτωση, ο χρήστης A θα μπορεί να αφαιρέσει τον χρήστη B, τον χρήστη C και τον χρήστη D. Τώρα, εάν ο χρήστης C προσκαλέσει τον χρήστη E στην κλήση συνδιάσκεψης, ο χρήστης C μπορεί να αφαιρέσει τον χρήστη E αλλά ο χρήστης A δεν μπορεί να αφαιρέσει τον χρήστη E.

Πριν ξεκινήσετε

Είστε διοργανωτής μιας συνδιάσκεψης ad hoc.

Διαδικασία

- Βήμα 1** Κατά τη διάρκεια μιας συνδιάσκεψης ad hoc, πατήστε Συμμετέχοντες για να εμφανιστούν τα ονόματα των συμμετεχόντων.
Βήμα 2 Επιλέξτε οποιοδήποτε από τους συμμετέχοντες που έχετε προσκαλέσει στην κλήση συνδιάσκεψης και πατήστε το κουμπί Κατάργηση.
Βήμα 3 Επιβεβαιώστε το μήνυμα κατάργησης στο τηλέφωνο.

Προβολή της λίστας συμμετεχόντων ως διοργανωτής σε συνδιάσκεψη ad hoc

Μπορείτε να εμφανίσετε τη λίστα των συμμετεχόντων όταν διοργανώνετε μια συνδιάσκεψη ad hoc.

Πριν ξεκινήσετε

Το προγραμματιζόμενο πλήκτρο Συμμετέχοντες είναι διαθέσιμο.

Διαδικασία

- Βήμα 1** Πραγματοποιήστε μια κλήση (για παράδειγμα, στον χρήστη A) από μια γραμμή και περιμένετε μια απάντηση.
Βήμα 2 Πατήστε Συνδιάσκεψη για να προσκαλέσετε ένα άλλο άτομο (για παράδειγμα, τον χρήστη B) στη σύσκεψη.

- Βήμα 3** Όταν ο χρήστης B απαντήσει στην κλήση, πατήστε ξανά Συνδιάσκεψη για να συγχωνεύσετε τον χρήστη B στη σύσκεψη.
Μπορείτε να προσθέσετε περισσότερους συμμετέχοντες στη σύσκεψη με τον ίδιο τρόπο.
- Βήμα 4** Πατήστε το προγραμματιζόμενο πλήκτρο Συμμετέχοντες. Το όνομα όλων των συμμετεχόντων που συμμετέχουν στη σύσκεψη θα εμφανιστεί στην οθόνη Συμμετέχοντες.
- Βήμα 5** (Προαιρετικά) Πατήστε Έξοδος για να αποχωρήσετε από την οθόνη Συμμετέχοντες.

Προβολή της λίστας συμμετεχόντων ως συμμετέχων

Μπορείτε να εμφανίσετε τη λίστα συμμετεχόντων σε μια συνδιάσκεψη ad hoc.

Πριν ξεκινήσετε

Το προγραμματιζόμενο πλήκτρο Συμμετέχοντες είναι διαθέσιμο.

Διαδικασία



- Βήμα 1** Απαντήστε στην κλήση ενός διοργανωτή.
Το προγραμματιζόμενο πλήκτρο Συμμετέχοντες εμφανίζεται αφού ο διοργανωτής σας σας συγχωνεύσει στη σύσκεψη.
- Βήμα 2** Πατήστε το προγραμματιζόμενο πλήκτρο Συμμετέχοντες για να εμφανιστεί η λίστα συμμετεχόντων.
- Βήμα 3** (Προαιρετικά) Πατήστε Έξοδος για να αποχωρήσετε από την οθόνη Συμμετέχοντες.

Ηχογράφηση κλήσης

Όταν είστε σε μια ενεργή κλήση, μπορείτε να την ηχογραφήσετε. Κατά την ηχογράφηση της κλήσης, ενδέχεται να ακούσετε ένα ηχητικό σήμα ειδοποίησης.

Κατά τη διάρκεια μιας εγγραφής, βλέπετε διαφορετικά εικονίδια εγγραφής στην οθόνη κλήσεων. Το εικονίδιο εξαρτάται από την κατάσταση εγγραφής:

Πίνακας 1: Εικονίδια καταγραφής

Εικονίδιο	Σημασία
	Εγγραφή σε εξέλιξη
	Εγγραφή σε παύση

Πριν ξεκινήσετε

Ο διαχειριστής σας ενεργοποιεί στο τηλέφωνό σας την καταγραφή κλήσης.

Διαδικασία

-
- Βήμα 1 Πατήστε Εγγραφή κατά τη διάρκεια μιας ενεργού κλήσης.
 - Βήμα 2 (Προαιρετικά) Ενώ η εγγραφή βρίσκεται σε εξέλιξη, μπορείτε να πατήσετε Παύση Εγγρ. για να θέσετε σε παύση την εγγραφή.
 - Βήμα 3 (Προαιρετικά) Πατήστε Συνέχεια εγγρ. για να συνεχίσετε την εγγραφή.
 - Βήμα 4 (Προαιρετικά) Πατήστε Διακοπή εγγρ. για να διακόψετε την εγγραφή.
 - Βήμα 5 Πατήστε Τερματισμός κλήσης, για να τερματίσετε την κλήση.
-

Επαφές άμεσων μηνυμάτων και παρουσίας

Οι επαφές άμεσων μηνυμάτων και παρουσίας (IM & P) εμφανίζουν τις πληροφορίες παρουσίας τους. Μπορείτε να δείτε εάν το άτομο είναι διαθέσιμο, απασχολημένο ή δεν είναι διαθέσιμο ή εάν το άτομο δεν θέλει να ενοχληθεί.

Χρησιμοποιείτε το UC-One Communicator για τη διαχείριση των λιστών επαφών σας. Το τηλέφωνό σας λαμβάνει τις λίστες των επαφών σας από τον εξυπηρετητή UC-One Communicator.

Όταν χρησιμοποιείτε το τηλέφωνο, το τηλέφωνο στέλνει τις πληροφορίες κατάστασης στο UC-One Communicator.

Παρουσία

Η εταιρεία σας μπορεί να “χρησιμοποιήσει το UC-” One υπηρεσία Communicator και να την ενσωματώσει με το τηλέφωνο. Μπορείτε να χρησιμοποιήσετε αυτήν την υπηρεσία για να εμφανίσετε την κατάσταση των επαφών σας.

Στο τηλέφωνο, η κατάστασή σας εμφανίζεται στη γραμμή κατάστασης του τηλεφώνου. Εμφανίζεται ένα από τα εξής:

- Διαθέσιμος
- Λείπει
- Μην ενοχλείτε
- Εκτός σύνδεσης

Για περισσότερες πληροφορίες σχετικά με την υπηρεσία “UC-One Communicator” ανατρέξτε στην τεκμηρίωση BroadSoft.

Πραγματοποίηση κλήσης σε επαφή **IM** και παρουσίας

Όταν καλείτε κάποιον από τις επαφές IM & P, η κατάσταση παρουσίας του εμφανίζεται στο ιστορικό κλήσεων.

Πριν ξεκινήσετε

Ο διαχειριστής ενεργοποιεί τον κατάλογο IM&P στο τηλέφωνο.

Διαδικασία

- Βήμα 1** Πατήστε Επαφές.
- Βήμα 2** Πατήστε την επιλογή Κατηγορία, εφόσον εμφανίζεται στο τηλέφωνο. Διαφορετικά, παραλείψτε αυτό το βήμα.
- Βήμα 3** Επιλέξτε Επαφές **IM&P**.
- Βήμα 4** Επιλέξτε έναν κατάλογο.
- Βήμα 5** Επιλέξτε μια καταχώριση.
- Η εγγραφή εμφανίζει την κατάσταση της επαφής σας.
- Βήμα 6** (Προαιρετικά) Πατήστε Λεπτομέρειες για να δείτε τα στοιχεία επαφής και πατήστε Πίσω για να επιστρέψετε στη λίστα επαφών.
- Βήμα 7** Πατήστε Κλήση.
-

Αλλάξτε την κατάσταση παρουσίας σας

Επειδή το τηλέφωνο είναι πάντα διαθέσιμο, θα πρέπει να ρυθμίσετε την παρουσία σας με μη αυτόματο τρόπο στο τηλέφωνο.

Πριν ξεκινήσετε

Ο διαχειριστής ενεργοποιεί τον κατάλογο IM&P στο τηλέφωνο.

Διαδικασία

- Βήμα 1** Πατήστε Επαφές.
- Βήμα 2** Πατήστε την επιλογή Κατηγορία, εφόσον εμφανίζεται στο τηλέφωνο. Διαφορετικά, παραλείψτε αυτό το βήμα.
- Βήμα 3** Επιλέξτε Επαφές **IM&P**.
- Βήμα 4** Επισημαίνετε έναν κατάλογο. Για παράδειγμα, το Αγαπημένες, Μη ομαδοποιημένες, Όλες οι επαφές και ούτω καθεξής.
- Βήμα 5** Πατήστε Παρουσία.
- Βήμα 6** Επιλέξτε την παρουσία σας από τη λίστα.
- Διαθέσιμος — Μπορείτε να απαντήσετε σε μια κλήση.
 - Απουσία-Έχετε απομακρυνθεί από το τηλέφωνο για ένα σύντομο χρονικό διάστημα.
 - Μην ενοχλείτε — Δεν θέλετε να λάβετε μια κλήση.

- Χωρίς σύνδεση — Δεν έχετε τη δυνατότητα να λαμβάνετε κλήσεις. Τυπικά, χρησιμοποιείτε αυτήν την παρουσία όταν αφήνετε το τηλέφωνο για μεγάλα χρονικά διαστήματα.

Κλήση ομάδας τηλεφώνων (Κλήση **Multicast**)

Ο διαχειριστής σας μπορεί να διαμορφώσει το τηλέφωνό σας ως μέρος μιας ομάδας κλήσης. Σε μια ομάδα κλήσεων, το τηλέφωνό σας μπορεί να απαντήσει αυτόματα σε κλήσεις από άλλα τηλέφωνα πολλαπλών πλατφορμών στο τηλεφωνικό σύστημα. Κάθε ομάδα κλήσης έχει έναν μοναδικό αριθμό συσχετισμένο με αυτή. Ο διαχειριστής σας σας παρέχει τους ρυθμισμένους αριθμούς των ομάδων κλήσης. Όταν το τηλέφωνό σας καλείται, ακούτε τρεις σύντομες ηχητικές ενδείξεις. Το τηλέφωνο δημιουργεί μονόδρομο ήχο ανάμεσα σε εσάς και το τηλέφωνο που σας κάλεσε. Δεν χρειάζεται να αποδεχτείτε την κλήση.

Διαδικασία

Καλέστε τον αριθμό της ομάδας κλήσης.

Εφαρμογή **XML** και σελιδοποίηση πολλαπλής διανομής

Εάν το τηλέφωνό σας είναι μέρος μιας ομάδας σελιδοποίησης με ενεργοποιημένη εφαρμογή XML, το τηλέφωνό σας εμφανίζει εικόνες ή μηνύματα όταν λαμβάνετε σελίδες πολλαπλής διανομής από διακομιστή. Κατά τη διάρκεια μιας σελιδοποίησης ή μετάδοσης μονής ή πολλαπλής διανομής, στην ομάδα σελιδοποίησης εμφανίζεται η ακόλουθη συμπεριφορά:

- Το τηλέφωνο (αποστολέας) που εκκινεί τη σελίδα, δεν εμφανίζει κανένα μήνυμα εφαρμογής XML.
- Τα τηλέφωνα (δέκτες) που λαμβάνουν σελίδα εμφανίζουν ένα μήνυμα εφαρμογής XML (εισερχόμενη σελίδα) στην οθόνη τους όταν ξεκινά η σελιδοποίηση εάν ο διαχειριστής σας διαμορφώνει την υπηρεσία.
- Εάν η εφαρμογή XML κλείσει λόγω χρονικού ορίου λήξης (ορίζεται από τον διαχειριστή σας) ή από τον διαχειριστή, ο δέκτης εμφανίζει την εισερχόμενη σελίδα. Ωστόσο, εάν δεν έχει ρυθμιστεί το χρονικό όριο, η εφαρμογή XML κλείνει όταν τελειώνει η κλήση σελιδοποίησης.

Ο διαχειριστής σας μπορεί να καλέσει την υπηρεσία XML από τη σελιδοποίηση πολλαπλής διανομής.

Προβολή λεπτομερειών εφαρμογής **XML**

Μπορείτε να δείτε τη λίστα των αντικειμένων Cisco XML που υποστηρίζει το τηλέφωνό σας.

Πριν ξεκινήσετε

- Ο διαχειριστής σας έχει διαμορφώσει εφαρμογές XML.

Διαδικασία

Βήμα 1 Πατήστε Εφαρμογές .

Βήμα 2 Πατήστε Ρυθμίσεις.

Βήμα 3 Στην οθόνη Πληροφορίες και ρυθμίσεις, επιλέξτε Εφαρμογές **XML**. Εμφανίζεται η λίστα των υποστηριζόμενων αντικειμένων Cisco XML, όπως **CiscoIPPhoneMenu**, **CiscoIPPhoneDirectory**.

Σημείωση Το μενού Εφαρμογές **XML** δεν είναι διαθέσιμο στο τηλέφωνό σας όταν ο διαχειριστής σας το απενεργοποιεί.

Χαρακτηριστικά τηλεφωνικού κέντρου

Ο διαχειριστής σας διαμορφώνει το τηλέφωνό σας ως τηλεφωνικό κέντρο.

Ο διαχειριστής σας μπορεί να ενεργοποιήσει στο τηλέφωνό σας δυνατότητες Αυτόματης διανομής κλήσεων (ACD). Αυτό το τηλέφωνο λειτουργεί ως το τηλέφωνο ενός πράκτορα του τηλεφωνικού κέντρου και μπορεί να χρησιμοποιηθεί για την ανίχνευση μιας κλήσης πελάτη, για την κλιμάκωση οποιασδήποτε κλήσης πελάτη σε έναν επόπτη σε κατάσταση έκτακτης ανάγκης, για την κατηγοριοποίηση των αριθμών επαφής με τη χρήση κωδικών καταστροφής και για την προβολή των στοιχείων κλήσεων των πελατών.

Η κατάσταση των δυνατοτήτων ACD στο τηλέφωνό σας μπορεί να είναι η εξής:

- Είσοδος
- Έξοδος
- Διαθέσιμος
- Μη διαθέσιμος
- Αναδίπλωση

Η αρχική κατάσταση ACD ελέγχεται από τον διαχειριστή σας με δύο τρόπους:

- Η τελευταία τοπική κατάσταση μπορεί να ανακτηθεί ως αρχική κατάσταση ACD κατά την εκκίνηση του τηλεφώνου, η κατάσταση αλλάζει σε "Καταχωρημένη" από "Μη καταχωρημένη" ή "Ανεπιτυχή καταχώρηση", ή ο προορισμός ης διεύθυνσης IP της καταχώρησης αλλάζει λόγω λόγω ανακατεύθυνσης, εναλλακτικής λειτουργίας ή αλλαγής απόκρισης DNS.
- Η αρχική κατάσταση ACD μπορεί να ληφθεί από τον διακομιστή.

Σύνδεση ως εκπρόσωπος τηλεφωνικού κέντρου

Όταν είστε έτοιμοι να ξεκινήσετε την εργασία σας ως εκπρόσωπος του τηλεφωνικού κέντρου, συνδεθείτε στο τηλέφωνο και ορίστε την κατάστασή σας.

Ο διαχειριστής σας μπορεί να ρυθμίσει το τηλέφωνό σας έτσι ώστε όταν συνδέεστε στο τηλέφωνο, η κατάσταση σας να έχει οριστεί σε αυτόματα διαθέσιμος. Σε αυτήν την περίπτωση, δεν χρειάζεται να ορίσετε την κατάσταση εσείς οι ίδιοι.

Διαδικασία

Βήμα 1 Πατήστε **AgtSgnIn**.

Βήμα 2 Ελέγξτε εάν η κατάσταση σας έχει οριστεί ως εκπρόσωπος τηλεφωνικού κέντρου.

Εάν η κατάσταση είναι διαθέσιμη, το εικονίδιο ✓ εμφανίζεται δίπλα από τον αριθμό του τηλεφώνου σας. Διαφορετικά, προχωρήστε στα επόμενα βήματα για να ορίσετε εσείς οι ίδιοι την κατάσταση.

Βήμα 3 Πατήστε Κατάσταση **Agt**.

Βήμα 4 Επισημάνετε την κατάσταση Διαθέσιμος.

Βήμα 5 Πατήστε Επιλογή.

Αποσύνδεση ως εκπρόσωπος τηλεφωνικού κέντρου

Όταν είστε έτοιμοι να τερματίσετε την εργασία σας ως εκπρόσωπος του τηλεφωνικού κέντρου, αλλάξτε την κατάσταση σας και αποσυνδεθείτε από το τηλέφωνο. Αφού αποσυνδεθείτε, δεν θα λαμβάνετε πλέον κλήσεις τηλεφωνικού κέντρου.

Εάν βρίσκεστε σε μια κλήση και γνωρίζετε ότι θα αποσυνδεθείτε μόλις ολοκληρωθεί η κλήση, αλλάξτε την κατάσταση σας σε "**wrap-up**".

Διαδικασία

Πατήστε **AgtSgnOut**.

Αλλάξτε την κατάσταση σας ως εκπρόσωπος τηλεφωνικού κέντρου

Κατά διαστήματα, μπορεί να χρειαστεί να κάνετε ένα σύντομο διάλειμμα. Για να το κάνετε αυτό, αλλάξτε την κατάσταση σας ώστε οι κλήσεις να μην ηχούν στο τηλέφωνό σας.

Διαδικασία

Βήμα 1 Πατήστε Κατάσταση **Agt**.

Βήμα 2 Να επισημάνετε την κατάσταση που δεν είναι διαθέσιμη.

Το μη διαθέσιμο πλαίσιο κειμένου του μενού σας δίνει τη δυνατότητα να προσθέσετε την αιτία της έλλειψης διαθεσιμότητάς σας.

Εάν χρειάζεστε, ο διαχειριστής σας μπορεί να αποκρύψει το πλαίσιο κειμένου στο τηλέφωνο από το περιβάλλον χρήσης του τηλεφώνου στο Web.

- Βήμα 3 Πατήστε Επιλογή.
 - Βήμα 4 Πατήστε Κατάσταση **Agt**.
 - Βήμα 5 Επιστημάνετε την κατάσταση Διαθέσιμος.
 - Βήμα 6 Πατήστε Επιλογή.
 - Βήμα 7 Επιστημάνετε την κατάσταση **Wrap-up**.
 - Βήμα 8 Πατήστε Επιλογή.
-

Αποδοχή κλήσης τηλεφωνικού κέντρου

Όταν συνδέεστε στο τηλέφωνο ως εκπρόσωπος τηλεφωνικού κέντρου και η κατάσταση του τηλεφώνου σας είναι ρυθμισμένη σε "Διαθέσιμος", το τηλέφωνό σας είναι έτοιμο να δεχθεί τις κλήσεις του τηλεφωνικού κέντρου. Πριν απαντήσετε σε μια κλήση, θα δείτε πληροφορίες σχετικά με την κλήση.

Διαδικασία

- Βήμα 1 Όταν λαμβάνετε μια κλήση, θα δείτε τη σελίδα πληροφοριών κλήσης, πατήστε Πίσω για έξοδο και στη συνέχεια πατήστε Απάντηση για να την αποδεχτείτε.
 - Βήμα 2 Πατήστε Πληροφορίες κλήσης για να δείτε τα στοιχεία της κλήσης.
 - Βήμα 3 Στο τέλος της κλήσης, πατήστε Τέλος κλήσης.
-

Αναμονή κλήσης αντιπροσώπου

Όταν βρίσκεστε σε μια κλήση τηλεφωνικού κέντρου, μπορείτε να θέσετε τον καλούντα σε αναμονή και να επιστρέψετε στην κλήση. Ενώ η κλήση βρίσκεται σε αναμονή για μεγάλο διάστημα, θα ακούσετε έναν τόνο υπενθύμισης και θα δείτε προβολή κλήσης στην οθόνη του τηλεφώνου.

Διαδικασία

- Βήμα 1 Πατήστε Κράτηση.
 - Βήμα 2 Όταν είστε έτοιμοι να επιστρέψετε, επιλέξτε την κλήση σε αναμονή και πατήστε Συνέχεια.
-

Ορίστε έναν κωδικό διαθεσιμότητας κατά τη διάρκεια κλήσης τηλεφωνικού κέντρου

Μπορείτε να αντιστοιχίσετε έναν κωδικό διάθεσης σε μια ενεργή κλήση πελάτη ή αφού θέσετε την κατάστασή σας σε "wrap-up" μετά από μια κλήση. Οι κωδικοί διάθεσης είναι γρήγορες ετικέτες που εφαρμόζετε σε αρχεία κλήσεων για να περιγράψετε μια κλήση. Είναι ένας εύκολος τρόπος για να επιστημάνετε κλήσεις και να παρακολουθείτε το ιστορικό των επαφών πελατών ώστε να μην λείπουν λεπτομέρειες σχετικά με την κλήση.

Πριν ξεκινήσετε

Ο διαχειριστής ενεργοποιεί στο τηλέφωνό σας τη δυνατότητα προσθήκης ενός κωδικού διάθεσης.

Διαδικασία

Βήμα 1 Πατήστε Κωδικός **DISP**.

Βήμα 2 Πατήστε **Ok**.

Ανίχνευση μιας κλήσης

Μπορείτε να ανιχνεύσετε μια ενεργή κλήση και την τελευταία εισερχόμενη κλήση σε οποιαδήποτε κατάσταση εκπροσώπου.

Πριν ξεκινήσετε

Ο διαχειριστής σας δίνει τη δυνατότητα στο τηλέφωνό σας να εντοπίζει μια κλήση.

Διαδικασία

Από μια ενεργή κλήση ή μετά από κλήση, πατήστε Ανίχνευση.

Κλιμάκωση κλήσης σε προϊστάμενο

Όταν χρειάζεται να κλιμακώσετε μια κλήση, μπορείτε να προσθέσετε τον προϊστάμενό σας σε μια κλήση συνδιάσκεψης με εσάς και τον καλούντα σας.

Πριν ξεκινήσετε

Ο διαχειριστής σας δίνει τη δυνατότητα κλιμάκωσης έκτακτης ανάγκης στο τηλέφωνό σας.

Διαδικασία

Βήμα 1 Από μια ενεργή κλήση, πατήστε Έκτακτη ανάγκη.

Βήμα 2 Στο παράθυρο Κλιμάκωση έκτακτης ανάγκης κάντε κλικ στο κουμπί **OK**.

Μπορείτε να εισαγάγετε τον προτιμώμενο αριθμό κλιμάκωσης έκτακτης ανάγκης, ή μπορείτε να τον αφήσετε κενό εάν δεν έχετε προτίμηση προϊσταμένου. Δεν θα δείτε κανένα αριθμό κλιμάκωσης έκτακτης ανάγκης.



ΚΕΦΑΛΑΙΟ 3

Επαφές

- Προσωπικό βιβλίο διευθύνσεων , στη σελίδα 57
- Αναζητήστε μια επαφή στην οθόνη Όλοι οι κατάλογοι, στη σελίδα 60
- Εταιρικός κατάλογος, στη σελίδα 62
- Αντίστροφη αναζήτηση ονόματος για εισερχόμενες και εξερχόμενες κλήσεις, στη σελίδα 78

Προσωπικό βιβλίο διευθύνσεων

Προσθήκη νέας επαφής στο προσωπικό βιβλίο διευθύνσεων

Πριν ξεκινήσετε

Ο διαχειριστής σας πρέπει να ενεργοποιήσει το προσωπικό βιβλίο διευθύνσεων στο τηλέφωνο. Διαφορετικά, δεν εμφανίζεται το στοιχείο μενού προσωπικό βιβλίο διευθύνσεων.

Ο διαχειριστής σας έχει ρυθμίσει το προσωπικό βιβλίο διευθύνσεων ως τον κατάλογο προορισμού που αποθηκεύει τις νέες επαφές.

Διαδικασία

-
- Βήμα 1** Πατήστε Επαφές.
- Βήμα 2** Πατήστε την επιλογή Κατηγορία, εφόσον εμφανίζεται στο τηλέφωνο. Διαφορετικά, παραλείψτε αυτό το βήμα.
- Βήμα 3** Για να προσθέσετε μια επαφή στο προσωπικό βιβλίο διευθύνσεων.
- Επιλέξτε Προσωπικό βιβλίο διευθύνσεων.
 - Πατήστε Προσθήκη.
 - Εισαγάγετε ένα όνομα και τουλάχιστον έναν αριθμό τηλεφώνου.
 - (Προαιρετικά) Επιλέξτε έναν προσαρμοσμένο ήχο κλήσης για την επαφή.
 - Πατήστε το Αποθήκευση για να προσθέσετε την επαφή.
- Βήμα 4** Για να προσθέσετε μια επαφή από τους άλλους καταλόγους στο προσωπικό σας βιβλίο διευθύνσεων.
- Επιλέξτε το Όλοι οι κατάλογοι, τον κατάλογο BroadSoft ή τον κατάλογο LDAP.
 - Αναζητήστε μια επαφή που θέλετε να προσθέσετε.

- c) Επισημάνετε την επαφή.
- d) Πατήστε Επιλογή και, στη συνέχεια, επιλέξτε Προσθήκη επαφής.
- e) Εισαγάγετε ένα όνομα και τουλάχιστον έναν αριθμό τηλεφώνου.
- f) (Προαιρετικά) Επιλέξτε έναν προσαρμοσμένο ήχο κλήσης για την επαφή.
- g) Πατήστε το Αποθήκευση για να προσθέσετε την επαφή.

Σχετικά θέματα

[Αναζητήστε μια επαφή στην οθόνη Όλοι οι κατάλογοι](#), στη σελίδα 60

[Αναζήτηση επαφής στον προσωπικό σας κατάλογο](#), στη σελίδα 66

[Αναζήτηση επαφής στον προσωπικό σας κατάλογο](#), στη σελίδα 74

Προσθήκη μιας νέας επαφής στο προσωπικό σας βιβλίο διευθύνσεων με την ιστοσελίδα του τηλεφώνου

Πριν ξεκινήσετε

Ο διαχειριστής σας πρέπει να ενεργοποιήσει το προσωπικό βιβλίο διευθύνσεων στο τηλέφωνο. Διαφορετικά, το μενού Προσωπικό βιβλίο διευθύνσεων δεν εμφανίζεται.

Διαδικασία

-
- Βήμα 1** Στην ιστοσελίδα του τηλεφώνου, επιλέξτε Σύνδεση χρήστη > Προσωπικός κατάλογος.
 - Βήμα 2** Κάντε κλικ στο κουμπί Προσθήκη στον προσωπικό κατάλογο.
 - Βήμα 3** Προσθήκη ονόματος και σχετικού αριθμού ή αριθμών. Στον αριθμό συμπεριλαμβάνονται ο αριθμός εργασίας, ο αριθμός κινητού τηλεφώνου και ο αριθμός κατοικίας.
 - Βήμα 4** Κάντε κλικ στο κουμπί Υποβολή όλων των αλλαγών.
-

Αναζήτηση επαφής στο προσωπικό βιβλίο διευθύνσεων

Πριν ξεκινήσετε

Ο διαχειριστής σας πρέπει να ενεργοποιήσει τη δυνατότητα προσωπικού καταλόγου στο τηλέφωνο. Διαφορετικά, το μενού Προσωπικό βιβλίο διευθύνσεων δεν εμφανίζεται.

Διαδικασία

-
- Βήμα 1** Πατήστε Επαφές.
 - Βήμα 2** Πατήστε Κατηγορία, εφόσον εμφανίζεται. Διαφορετικά, παραλείψτε αυτό το βήμα.
 - Βήμα 3** Επιλέξτε Προσωπικό βιβλίο διευθύνσεων.
 - Βήμα 4** Επιλέξτε Επιλογή > Αναζήτηση.

Βήμα 5 Εισαγάγετε την καταχώρηση διεύθυνσης προς αναζήτηση . Οι επαφές που βρέθηκαν θα εμφανιστούν στο τηλέφωνο.

Η αναζήτηση μπορεί να γίνει μόνο βάσει ονόματος (με διάκριση μεταξύ πεζών και κεφαλαίων χαρακτήρων). Η αναζήτηση με αριθμούς δεν υποστηρίζεται.

Κλήση επαφής στο προσωπικό βιβλίο διευθύνσεων

Πριν ξεκινήσετε

Ο διαχειριστής σας πρέπει να ενεργοποιήσει τη δυνατότητα προσωπικών καταλόγων στο τηλέφωνο. Διαφορετικά, το μενού Προσωπικό βιβλίο διευθύνσεων δεν εμφανίζεται.

Διαδικασία

Βήμα 1 Πατήστε Επαφές.

Βήμα 2 Πατήστε Κατηγορία, εφόσον εμφανίζεται. Διαφορετικά, παραλείψτε αυτό το βήμα.

Βήμα 3 Επιλέξτε Προσωπικό ευρετήριο διευθύνσεων και πραγματοποιήστε αναζήτηση για μια καταχώριση.

Βήμα 4 Επισημαίνετε την καταχώρηση του προσωπικού βιβλίου διευθύνσεων που θέλετε να πληκτρολογήσετε.

Βήμα 5 Πατήστε Κλήση.

Σχετικά θέματα

[Αναζήτηση επαφής στο προσωπικό βιβλίο διευθύνσεων](#), στη σελίδα 58

Επεξεργαστείτε μια επαφή στο Προσωπικό σας βιβλίο διευθύνσεων

Πριν ξεκινήσετε

Ο διαχειριστής σας πρέπει να ενεργοποιήσει τη δυνατότητα προσωπικών καταλόγων στο τηλέφωνο. Διαφορετικά, το μενού Προσωπικό βιβλίο διευθύνσεων δεν εμφανίζεται.

Διαδικασία

Βήμα 1 Πατήστε Επαφές.

Βήμα 2 Πατήστε την επιλογή Κατηγορία, εφόσον εμφανίζεται στο τηλέφωνο. Διαφορετικά, παραλείψτε αυτό το βήμα.

Βήμα 3 Επιλέξτε Προσωπικό ευρετήριο διευθύνσεων και πραγματοποιήστε αναζήτηση για μια καταχώριση.

Βήμα 4 Επισημαίνετε την καταχώρηση που θέλετε να αλλάξετε.

Βήμα 5 Πατήστε Επεξεργασία.

Βήμα 6 Τροποποιήστε τα στοιχεία της καταχώρισης.

Βήμα 7 Πατήστε Αποθήκευση.

Σχετικά θέματα

[Αναζήτηση επαφής στο προσωπικό βιβλίο διευθύνσεων](#), στη σελίδα 58

Κατάργηση επαφής από το προσωπικό βιβλίο διευθύνσεών σας

Πριν ξεκινήσετε

Ο διαχειριστής σας πρέπει να ενεργοποιήσει τη δυνατότητα προσωπικών καταλόγων στο τηλέφωνο. Διαφορετικά, το μενού Προσωπικό βιβλίο διευθύνσεων δεν εμφανίζεται.

Διαδικασία

Βήμα 1 Πατήστε Επαφές.

Βήμα 2 Πατήστε Κατηγορία, εφόσον εμφανίζεται. Διαφορετικά, παραλείψτε αυτό το βήμα.

Βήμα 3 Επιλέξτε Προσωπικό βιβλίο διευθύνσεων.

Βήμα 4 Αναζητήστε την επαφή που θέλετε να αφαιρέσετε.

Βήμα 5 Επιλέξτε την καταχώρηση διεύθυνσης της επαφής και πατήστε Επιλογή > Διαγραφή για να διαγράψετε την καταχώρηση.

Σχετικά θέματα

[Αναζήτηση επαφής στο προσωπικό βιβλίο διευθύνσεων](#), στη σελίδα 58

Αναζητήστε μια επαφή στην οθόνη Όλοι οι κατάλογοι

Η οθόνη Όλοι οι κατάλογοι είναι η σελίδα προορισμού των επαφών σας. Τυπικά, ανακτά αυτόματα τις επαφές από το προσωπικό σας βιβλίο διευθύνσεων και το τηλέφωνο που έχει συνδεθεί με Bluetooth.

Εάν η επαφή προορισμού σας δεν περιλαμβάνεται στους εμφανιζόμενους καταλόγους, μπορείτε να εκτελέσετε μη αυτόματη αναζήτηση στην οθόνη. Το εύρος αναζήτησης καλύπτει τους ακόλουθους καταλόγους (εάν είναι ενεργοποιημένοι):

- Προσωπικό βιβλίο διευθύνσεων
- Κατάλογος BroadSoft, συμπεριλαμβανομένων των ακόλουθων υποκαταλόγων:
 - Επιχείρηση
 - Ομάδα
 - Προσωπικό
 - Κοινός εταιρικός
 - Κοινός κατάλογος ομάδας
- κατάλογος LDAP

Η λειτουργία αναζήτησης με μη αυτόματο τρόπο επιχειρεί την ανάκτηση των επαφών από τους καταλόγους με την ακόλουθη σειρά:

- Προσωπικό βιβλίο διευθύνσεων
- Κατάλογος BroadSoft
- κατάλογος LDAP



Σημείωση Ο διαχειριστής σας ελέγχει τους καταλόγους στους οποίους μπορείτε να αποκτήσετε πρόσβαση. Εάν η επαφή βρίσκεται σε έναν απενεργοποιημένο κατάλογο, η καταχώρηση δεν εμφανίζεται στα αποτελέσματα αναζήτησης.

Από τα αποτελέσματα αναζήτησης, μπορείτε να δείτε τα στοιχεία επαφής, να καλέσετε την επαφή ή να επεξεργαστείτε τον αριθμό πριν να πραγματοποιήσετε την κλήση. Εάν ο διαχειριστής σας ενεργοποιήσει τον προσωπικό κατάλογο στο τηλέφωνο, μπορείτε επίσης να προσθέσετε την επαφή στον προσωπικό σας κατάλογο.

Πριν ξεκινήσετε

Ο διαχειριστής σας πρέπει να ενεργοποιήσει την αναζήτηση όλων των καταλόγων. Διαφορετικά, η οθόνη Όλοι οι κατάλογοι δεν εμφανίζεται.

Διαδικασία

- Βήμα 1** Πατήστε Επαφές.
- Βήμα 2** Επιλέξτε την επαφή που έχει ήδη εμφανιστεί στην οθόνη χρησιμοποιώντας το σύμπλεγμα περιήγησης. Εάν δεν μπορείτε να βρείτε την επαφή στην οθόνη, προχωρήστε στο επόμενο βήμα.
- Βήμα 3** Πληκτρολογήστε το όνομα της επαφής που θέλετε να βρείτε.
Το τηλέφωνο αναζητά ονόματα ή επίθετα που περιλαμβάνουν τη συμβολοσειρά αναζήτησης σε οποιοδήποτε σημείο του ονόματος.
Εάν πραγματοποιήσετε αναζήτηση σε επαφές χωρίς καμία λέξη-κλειδί, το τηλέφωνο ανακτά όλες τις επαφές.
- Βήμα 4** Πατήστε Αναζήτηση.
Τα αποτελέσματα αναζήτησης εμφανίζουν πλήρεις και μερικές αντιστοιχίσεις ονομάτων.
Από προεπιλογή, μέχρι 50 εγγραφές των επαφών εμφανίζονται στο τηλέφωνο. Ο διαχειριστής σας μπορεί να ορίσει τον μέγιστο αριθμό των επαφών.
- Βήμα 5** (Προαιρετικά) Για να προβάλετε τα στοιχεία μιας επαφής, επισημάνετε την επαφή στα αποτελέσματα αναζήτησης και πατήστε Λεπτομέρειες.
- Βήμα 6** (Προαιρετικά) για να προσθέσετε μια επαφή στον κατάλογο προορισμού στο τηλέφωνο, ακολουθήστε τα παρακάτω βήματα:
- a) Κατά την προβολή των στοιχείων επαφής, πατήστε το κουμπί Επιλογή.
 - b) Επιλέξτε Προσθήκη επαφής.

Η ετικέτα μενού εμφανίζει τον κατάλογο προορισμού στον οποίο θέλετε να προσθέσετε την επαφή:

- Εάν το μενού Προσθήκη προσωπικής καταχώρησης διευθύνσεων εμφανίζεται, προσθέστε την επαφή στο τοπικό προσωπικό βιβλίο διευθύνσεων.
- Εάν το μενού Προσθήκη προσωπικής επαφής **BroadSoft** εμφανίζει, προσθέστε την επαφή στον προσωπικό κατάλογο BroadSoft.

Ο διαχειριστής σας μπορεί να αλλάξει τον κατάλογο προορισμού.

Εάν δεν εμφανίζεται η επιλογή Προσθήκη επαφής, επικοινωνήστε με τον διαχειριστή σας.

c) Εισαγάγετε τα στοιχεία της επαφής και πατήστε Αποθήκευση.

Βήμα 7 Για να καλέσετε μια επαφή, ακολουθήστε τα παρακάτω βήματα:

- Επισημάνετε μια επαφή στα αποτελέσματα αναζήτησης.
- Πατήστε Λεπτομέρειες.
- Επισημάνετε τον εταιρικό αριθμό στον οποίο θέλετε να πραγματοποιήσετε την κλήση.
- Πατήστε Κλήση.

Βήμα 8 (Προαιρετικά) Για να αλλάξετε τον αριθμό που θα καλέσετε και στη συνέχεια να πραγματοποιήσετε μια κλήση σε μια επαφή, ακολουθήστε τα παρακάτω βήματα:

- Επισημάνετε μια επαφή στα αποτελέσματα αναζήτησης.
- Πατήστε Λεπτομέρειες.
- Επισημάνετε τον εταιρικό αριθμό που θέλετε να αλλάξετε.
- Πατήστε Επεξεργασία κλήσης.
- Επεξεργαστείτε τον αριθμό ανάλογα με τις ανάγκες σας.
- Πατήστε Κλήση.

Σχετικά θέματα

[Αναζήτηση επαφής στο προσωπικό βιβλίο διευθύνσεων](#), στη σελίδα 58

[Αναζήτηση επαφής στον προσωπικό σας κατάλογο](#), στη σελίδα 66

[Αναζήτηση επαφής στον προσωπικό σας κατάλογο](#), στη σελίδα 74

Εταιρικός κατάλογος

Μπορείτε να αναζητήσετε τον αριθμό ενός συναδέλφου από το τηλέφωνό σας, γεγονός που σας διευκολύνει να τον καλέσετε. Ο κατάλογος εγκαθίσταται και συντηρείται από το διαχειριστή σας.

Το τηλέφωνό σας υποστηρίζει τρεις τύπους εταιρικών καταλόγων— καταλόγους Lightweight Directory Access Protocol (LDAP), καταλόγους Broadsoft και καταλόγους Cisco XML.

Κατάλογος Webex

Ο κατάλογος Webex σας βοηθά να αναζητήσετε επαφές Webex. Ο διαχειριστής σας διαμορφώνει τον κατάλογο Webex στο τηλέφωνό σας. Μπορείτε να πραγματοποιήσετε αναζήτηση και να προβάλετε τις επαφές Webex, πράγμα που καθιστά ευκολότερη την πραγματοποίηση μιας κλήσης. Μπορείτε να επεξεργαστείτε το εμφανιζόμενο όνομα της επαφής Webex. Όταν ο διαχειριστής σας διαμορφώσει επαφές Webex σε ένα πλήκτρο γραμμής ή ως προγραμματιζόμενο πλήκτρο, θα δείτε το όνομα του

καταλόγου στο πλήκτρο γραμμής ή ως προγραμματιζόμενο πλήκτρο στην αρχική οθόνη του τηλεφώνου, πράγμα που καθιστά ευκολότερη την απευθείας πρόσβαση στην οθόνη αναζήτησης καταλόγου.

Επεξεργασία του ονόματος καταλόγου **Webex**

Μπορείτε να τροποποιήσετε το εμφανιζόμενο όνομα του καταλόγου Webex.

Πριν ξεκινήσετε

Ο διαχειριστής σας διαμορφώνει υποστήριξη για επαφές Webex.

Διαδικασία

- Βήμα 1 Πατήστε Επαφές.
 - Βήμα 2 Επισημάνετε τον κατάλογο **Webex**.
 - Βήμα 3 Κάντε κλικ στην Επιλογή.
 - Βήμα 4 Επιλέξτε Επεξεργασία ρυθμίσεων.
 - Βήμα 5 Στην οθόνη Ρυθμίσεις καταλόγου **Webex**, επεξεργαστείτε το όνομα στο πλαίσιο Όνομα καταλόγου. Το όνομα που πληκτρολογείτε εμφανίζεται ως το όνομα καταλόγου Webex κάτω από τη λίστα Κατάλογος.
 - Βήμα 6 Κάντε κλικ στο Αποθήκευση.
-

Αναζήτηση για επαφή στον κατάλογο **Webex**

Μπορείτε να αναζητήσετε επαφές στον κατάλογο Webex μέσω email ή ονόματος.

Πριν ξεκινήσετε

Ο διαχειριστής σας ενεργοποιεί τον κατάλογο Webex.

Διαδικασία

- Βήμα 1 Πατήστε Επαφές.
- Βήμα 2 Στην οθόνη Κατάλογος, επιλέξτε τον κατάλογο Webex.
Από προεπιλογή, το όνομα καταλόγου είναι Κατάλογος **Webex**.
- Βήμα 3 Στην οθόνη Αναζήτηση καταλόγου **Webex**, πληκτρολογήστε τα κριτήρια αναζήτησης που είναι είτε ένα όνομα είτε ένα μήνυμα ηλεκτρονικού ταχυδρομείου.
- Βήμα 4 Πατήστε Αναζήτηση.
Σημείωση Μπορείτε επίσης να αναζητήσετε μια επαφή Webex από την οθόνη αναζήτησης Κάθε κατάλογος εισάγοντας το όνομα ή το email. Για περισσότερες πληροφορίες, βλ. [Αναζήτηση για επαφή Webex σε κάθε κατάλογο, στη σελίδα 65](#).

- Η λειτουργία αναζήτησης ανακτά κάποτε επαφές με το ίδιο όνομα, τον αριθμό εταιρικού τηλεφώνου και τον αριθμό του κινητού. Σε αυτές τις περιπτώσεις, ο κατάλογος Webex εμφανίζει μόνο μία επαφή και θεωρεί τις υπόλοιπες επαφές ως διπλότυπες.

Για παράδειγμα:

- Εάν μια αναζήτηση ανακτά A (όνομα: "abc", εταιρικό τηλέφωνο: "123456") και B (όνομα: "abc", το εταιρικό τηλέφωνο είναι "123456"): ο κατάλογος εμφανίζει μόνο A.
- Εάν μια αναζήτηση ανακτά A (όνομα: "abc", τηλέφωνο εργασίας: "123456", και κινητό τηλέφωνο: "8888"), B (όνομα: "abc", εταιρικό τηλέφωνο: "123456", και κινητό τηλέφωνο: "8888"): ο κατάλογος εμφανίζει A μόνο.
- Εάν η αναζήτηση ανακτά A (όνομα: "abc", εταιρικό τηλέφωνο: "123456", και κινητό τηλέφωνο: "8888"), B (όνομα: "abc", εταιρικό τηλέφωνο: "123456", και κινητό τηλέφωνο: "2222"): ο κατάλογος εμφανίζει και τα δύο A και B.

Βήμα 5 (Προαιρετικά) Επιλέξτε μια επαφή από τη λίστα αναζήτησης και πατήστε *Λεπτομέρειες*. Βλέπετε τις λεπτομέρειες, όπως το όνομα, τον αριθμό εταιρικού τηλεφώνου, τον αριθμό κινητού τηλεφώνου, το email και το τμήμα.

Βήμα 6 (Προαιρετικά) Επιλέξτε μια επαφή και πραγματοποιήστε μια κλήση.

- Εάν μια επαφή έχει τόσο τον αριθμό εταιρικού τηλεφώνου όσο και τον αριθμό κινητού τηλεφώνου, ο κατάλογος εμφανίζει τον αριθμό εταιρικού τηλεφώνου ως αριθμό κλήσης. Ο αριθμός εταιρικού τηλεφώνου έχει υψηλότερη προτεραιότητα από τον αριθμό του κινητού τηλεφώνου. Από την οθόνη "Λεπτομέρειες", εάν επιλέξετε το όνομα ή τον αριθμό εταιρικού τηλεφώνου και πραγματοποιήσετε μια κλήση, το τηλέφωνο θα καλέσει τον αριθμό εταιρικού τηλεφώνου. Αλλά, εάν επιλέξετε τον αριθμό του κινητού και πραγματοποιήσετε μια κλήση, το τηλέφωνο θα πληκτρολογήσει τον αριθμό του κινητού τηλεφώνου.
- Εάν μια επαφή έχει μόνο αριθμό κινητού τηλεφώνου, ο κατάλογος εμφανίζει τον αριθμό του κινητού τηλεφώνου ως αριθμό κλήσης.
- Εάν μια επαφή δεν έχει αριθμό εταιρικού τηλεφώνου και αριθμό κινητού τηλεφώνου, ο κατάλογος εμφανίζει μόνο το όνομα χωρίς αριθμό κλήσης. Δεν μπορείτε να πραγματοποιήσετε μια κλήση από αυτήν την επαφή.

Βήμα 7 (Προαιρετικά) Επιλέξτε μια επαφή και πατήστε *Επεξεργασία κλήσης* για να αποκτήσετε πρόσβαση στην οθόνη Νέα κλήση. Σε αυτήν την οθόνη, μπορείτε να τροποποιήσετε τον αριθμό επαφής είτε σε αριθμό εταιρικού τηλεφώνου είτε σε αριθμό κινητού τηλεφώνου και, στη συνέχεια, να πραγματοποιήσετε μια νέα κλήση. Εάν η επαφή δεν έχει αριθμό κλήσης, η Επεξεργασία κλήσης δεν λειτουργεί.



Σημείωση

Ενώ το τηλέφωνο αναζητά την επαφή, μπορείτε να πατήσετε το κουμπί Άκυρο και να ακυρώσετε τη λειτουργία αναζήτησης πριν το τελικό αποτέλεσμα να αποκτηθεί από το τηλέφωνο.

Η αναζήτηση καταλόγου Webex έχει τις ακόλουθες συνθήκες και σεναρία σφάλματος:

- Πρέπει να εισαγάγετε τουλάχιστον τρεις χαρακτήρες στο πλαίσιο Όνομα/**email**. Όταν εισάγετε λιγότερους από τρεις χαρακτήρες, εμφανίζεται ένα μήνυμα Μη έγκυρα δεδομένα εισόδου. Εισαγάγετε τουλάχιστον 3 χαρακτήρες
- Όταν πληκτρολογείτε σωστά κριτήρια αναζήτησης, αλλά το τηλέφωνο δεν επιστρέφει καμία τιμή, εμφανίζεται ένα μήνυμα: Δεν βρέθηκε καμία αντιστοιχία
- Εάν ο διαχειριστής σας ρυθμίσει τις παραμέτρους της τιμής μέγιστης εμφάνισης σε πάνω από 100, το αποτέλεσμα του ερωτήματος εμφανίζει μόνο εκατό επαφές για μια αναζήτηση στον κατάλογο Webex ή σε όλους τους καταλόγους. Όταν το αποτέλεσμα αναζήτησης έχει μετρήσει περισσότερα από την επιτρεπόμενη τιμή εγγραφής εμφάνισης, εμφανίζεται ένα μήνυμα: Εντοπίστηκαν πάρα πολλές αντιστοιχίες. Περιορίστε την αναζήτησή σας
- Κατά τη διάρκεια της αναζήτησης, εάν υπάρχει πρόβλημα δικτύου ή η απόκριση διακομιστή ονομάτων τομέα (DNS) απέτυχε και εμφανιστεί ένα μήνυμα: Η πρόσβαση στον κατάλογο απέτυχε. Ελέγξτε τις ρυθμίσεις παραμέτρων και τις ρυθμίσεις δικτύου, θα πρέπει να επικοινωνήσετε με το διαχειριστή σας.

Αναζήτηση για επαφή **Webex** σε κάθε κατάλογο

Μπορείτε να αναζητήσετε επαφές Webex από την οθόνη Όλοι οι κατάλογοι.



Σημείωση

Ακόμα και εάν ο διαχειριστής σας ρυθμίσει τις παραμέτρους της τιμής μέγιστης εμφάνισης σε πάνω από 100, το αποτέλεσμα του ερωτήματος εμφανίζει μόνο εκατό επαφές για μια αναζήτηση σε όλους τους καταλόγους. Όταν το αποτέλεσμα αναζήτησης έχει μετρήσει περισσότερα από την επιτρεπόμενη τιμή εγγραφής εμφάνισης, εμφανίζεται ένα μήνυμα: Εντοπίστηκαν πάρα πολλές αντιστοιχίες. Περιορίστε την αναζήτησή σας

Πριν ξεκινήσετε

- Ο διαχειριστής σας ενεργοποιεί τον κατάλογο Webex.
- Ο διαχειριστής σας ενεργοποιεί την αναζήτηση όλων των καταλόγων.

Διαδικασία

- Βήμα 1** Πατήστε Επαφές.
- Βήμα 2** Στην οθόνη Κατάλογος, επιλέξτε Όλοι οι κατάλογοι.
- Βήμα 3** Στην οθόνη Αναζήτηση όλων των καταλόγων, πληκτρολογήστε τα κριτήρια αναζήτησης για επαφή Webex. Μπορείτε να εισαγάγετε ένα όνομα ή μια διεύθυνση email.

Η αναζήτηση όλων των καταλόγων υποστηρίζει έναν χαρακτήρα ως δεδομένο είσοδο αναζήτησης και μπορείτε να εισαγάγετε μόνο το όνομα της επαφής. Αλλά για να αναζητήσετε επαφές Webex, θα πρέπει να εισαγάγετε τουλάχιστον τρεις χαρακτήρες και μπορείτε να πραγματοποιήσετε αναζήτηση πληκτρολογώντας το όνομα ή το email σας. Ως εκ τούτου, όταν εισάγετε λιγότερους από τρεις χαρακτήρες σε αυτήν την αναζήτηση, το τηλέφωνο δεν ανακτά επαφές Webex.

Βήμα 4 Πατήστε Αναζήτηση.

Η λειτουργία αναζήτησης ανακτά κάποτε επαφές με το ίδιο όνομα και τον αριθμό τηλεφώνου εργασίας. Σε αυτές τις περιπτώσεις, η λίστα Όλοι οι κατάλογοι εμφανίζει μόνο μία επαφή με την υψηλότερη προτεραιότητα και αγνοεί τις υπόλοιπες επαφές ως διπλότυπες. Η λειτουργία αναζήτησης προσπαθεί να ανακτήσει τις επαφές από τους καταλόγους με την ακόλουθη σειρά και το προσωπικό βιβλίο διευθύνσεων έχει την υψηλότερη προτεραιότητα.

- Προσωπικό βιβλίο διευθύνσεων (PAB)
- Κατάλογος Webex
- Κατάλογος BroadSoft
- κατάλογος LDAP

Βήμα 5 (Προαιρετικά) Επιλέξτε μια επαφή από τη λίστα αναζήτησης και πατήστε Λεπτομέρειες. Βλέπετε τις λεπτομέρειες, όπως το όνομα, ο αριθμός εταιρικού τηλεφώνου, ο αριθμός κινητού τηλεφώνου, το email και το τμήμα στην οθόνη Λεπτομέρειες αποτελεσμάτων αναζήτησης.

Στην οθόνη Λεπτομέρειες αποτελεσμάτων αναζήτησης, μπορείτε να προσθέσετε την επαφή Webex στο προσωπικό βιβλίο διευθύνσεων. Για προσθήκη, επιλέξτε το όνομα και επιλέξτε Επιλογή > Προσθήκη επαφής > Επιλέξτε και αποθηκεύστε τις λεπτομέρειες στην οθόνη Προσθήκη καταχώρησης προσωπικής διεύθυνσης. Μπορείτε να αποκτήσετε πρόσβαση στην οθόνη Προσωπικό βιβλίο διευθύνσεων και να αναζητήσετε την επαφή Webex που έχει προστεθεί, το αποτέλεσμα δείχνει ότι η επαφή προστίθεται στο προσωπικό βιβλίο διευθύνσεων. Εάν κάνετε αναζήτηση στην προστεθειμένη επαφή στον κατάλογο BroadSoft, η αναζήτηση ανακτά την προστεθειμένη επαφή Webex.

Συνιστούμε να επιλέξετε είτε **Webex** είτε Διακομιστής **XSI** για να αναζητήσετε επαφές, καθώς δεν μπορείτε να αναζητήσετε επαφές Webex και επαφές διακομιστή XSI ταυτόχρονα.

Κατάλογος Broadsoft

Μπορείτε να πραγματοποιήσετε αναζήτηση και να προβάλετε τις προσωπικές, ομαδικές και εταιρικές επαφές σας στον κατάλογο BroadSoft, πράγμα που σας διευκολύνει να τους καλέσετε. Ο διαχειριστής σας διαμορφώνει τον κατάλογο BroadSoft στο τηλέφωνό σας. Αυτή η δυνατότητα εφαρμογής χρησιμοποιεί τη διασύνδεση εκτεταμένων υπηρεσιών της BroadSoft (XSI).

Αναζήτηση επαφής στον προσωπικό σας κατάλογο

Πριν ξεκινήσετε

- Ο διαχειριστής σας ενεργοποιεί τις υπηρεσίες BroadSoft XSI.
- Ο διαχειριστής σας ενεργοποιεί τους καταλόγους BroadSoft και ρυθμίζει σωστά τους καταλόγους.

- Ο διαχειριστής σας ενεργοποιεί τη λειτουργία αναζήτησης για τους καταλόγους.

Όταν είναι ενεργοποιημένη αυτή η λειτουργία, μια λειτουργία προφόρτωσης θα ξεκινήσει αυτόματα για την ανάκτηση όλων των επαφών από τον κατάλογο.

Διαδικασία

Βήμα 1 Πατήστε Επαφές.

Βήμα 2 Πατήστε την επιλογή Κατηγορία, εφόσον εμφανίζεται στο τηλέφωνο. Διαφορετικά, παραλείψτε αυτό το βήμα.

Βήμα 3 Επιλέξτε έναν κατάλογο BroadSoft. Τα προεπιλεγμένα ονόματα είναι:

- Επιχείρηση
- Ομάδα
- Προσωπικό
- Κοινός εταιρικός
- Κοινός κατάλογος ομάδας

Σημείωση Όταν ο διαχειριστής απενεργοποιεί τη μεμονωμένη λειτουργία καταλόγου, το τηλέφωνο εμφανίζει μόνο τον κατάλογο **BroadSoft**.

Αφότου εισαγάγετε τον κατάλογο, περιμένετε μέχρι να ολοκληρωθεί η λειτουργία προφόρτωσης. Μπορείτε να πατήσετε το κουμπί Ακύρωση για τη διακοπή της λειτουργίας προφόρτωσης.

Βήμα 4 Πατήστε το Επιλογή και επιλέξτε Αναζήτηση.

Εάν ο διαχειριστής σας απενεργοποιήσει τη λειτουργία περιήγησης καταλόγου, το πλήκτρο Αναζήτηση θα εμφανίζεται στο τηλέφωνο.

Βήμα 5 Επιλέξτε κριτήρια αναζήτησης.

- Στον εταιρικό κατάλογο BroadSoft ή στον κατάλογο ομάδας, αναζητήστε κάποια επαφή με βάση το επίθετο, το όνομα, το αναγνωριστικό χρήστη, τον αριθμό, την επέκταση, το κινητό τηλέφωνο, το τμήμα ή τη διεύθυνση email.
- Στον κοινό εταιρικό κατάλογο BroadSoft, τον κοινό κατάλογο ομάδας ή στον προσωπικό κατάλογο, αναζητήστε μια επαφή με βάση το όνομα ή τον αριθμό.

Βήμα 6 Προσθέστε τα κριτήρια αναζήτησης και πατήστε Αναζήτηση.

Επεξεργασία του τύπου επαφής στον κατάλογο **BroadSoft**

Πριν ξεκινήσετε

Ο διαχειριστής σας απενεργοποιεί τη μεμονωμένη λειτουργία καταλόγου για την υπηρεσία BroadSoft XSI.

Διαδικασία

- Βήμα 1** Πατήστε Επαφές.
- Βήμα 2** Πατήστε την επιλογή Κατηγορία, εφόσον εμφανίζεται στο τηλέφωνο. Διαφορετικά, παραλείψτε αυτό το βήμα.
- Βήμα 3** Επισημαίνετε τον κατάλογο **BroadSoft**.
- Βήμα 4** Πατήστε Επιλογές.
- Βήμα 5** Επιλέξτε Επεξεργασία ρυθμίσεων.
- Βήμα 6** Επιλέξτε το πεδίο Τύπος.
Μπορείτε να επιλέξετε εταιρικό, κατάλογο ομάδας, προσωπικό, κοινό εταιρικό ή κοινό κατάλογο ομάδας ως τύπο επαφών του καταλόγου BroadSoft.
- Βήμα 7** Πατήστε Αποθήκευση για να εφαρμόσετε την αλλαγή.
-

Διαχειριστείτε τις επαφές σας στον προσωπικό κατάλογο **BroadSoft**

Μπορείτε να προσθέσετε, να επεξεργαστείτε ή να διαγράψετε επαφές στον προσωπικό κατάλογο BroadSoft.

Πριν ξεκινήσετε

- Το τηλέφωνό σας συνδέεται με την υπηρεσία BroadSoft XSI.
- Ο διαχειριστής σας ενεργοποιεί τον προσωπικό κατάλογο BroadSoft.
- Ο διαχειριστής σας ορίζει τον προσωπικό κατάλογο BroadSoft ως τον κατάλογο προορισμού για την αποθήκευση νέων επαφών.
- Ο διαχειριστής σας ενεργοποιεί τη λειτουργία περιήγησης καταλόγου
Όταν είναι ενεργοποιημένη αυτή η λειτουργία, μια λειτουργία προφόρτωσης θα ξεκινήσει αυτόματα για την ανάκτηση όλων των επαφών από τον κατάλογο.

Διαδικασία

- Βήμα 1** Πατήστε Επαφές.
- Βήμα 2** Πατήστε την επιλογή Κατηγορία, εφόσον εμφανίζεται στο τηλέφωνο. Διαφορετικά, παραλείψτε αυτό το βήμα.
- Βήμα 3** Για να προσθέσετε μια επαφή στον προσωπικό κατάλογο BroadSoft, κάντε τα εξής:
- a) Επιλέξτε τον προσωπικό κατάλογο BroadSoft. Το προεπιλεγμένο όνομα είναι προσωπικό.
Σημείωση Αν ο διαχειριστής σας απενεργοποιήσει τη μεμονωμένη λειτουργία καταλόγου, το τηλέφωνο εμφανίζει το στοιχείο μενού **Broadsoft Directory** αντ' αυτού, επιλέξτε το.
 - b) Περιμένετε να ολοκληρωθεί η λειτουργία προφόρτισης ή πατήστε το πλήκτρο Άκυρο για να διακόψετε τη λειτουργία προφόρτισης.

Εάν ο διαχειριστής σας απενεργοποιεί τη λειτουργία περιήγησης καταλόγου, το μενού Αναζήτηση προσωπικών καταλόγων εμφανίζει αντ' αυτού. Προσθέστε τα κριτήρια αναζήτησης και πατήστε Αναζήτηση.

- c) Πατήστε Επιλογή και επιλέξτε Προσθήκη.
- d) Προσθέστε τα στοιχεία της επαφής.
- e) Πατήστε Αποθήκευση.

Βήμα 4 Για να προσθέσετε μια επαφή από άλλους καταλόγους (εάν είναι ενεργοποιημένοι) στον προσωπικό κατάλογο BroadSoft:

- a) Επιλέξτε όλους τους καταλόγους, τον κατάλογο BroadSoft, τον κατάλογο LDAP ή το προσωπικό βιβλίο διευθύνσεων.
- b) Αναζητήστε μια επαφή που θέλετε να προσθέσετε.
- c) Επισημάνετε την επαφή.
- d) Πατήστε Επιλογή και, στη συνέχεια, επιλέξτε Προσθήκη επαφής.
- e) Προσθέστε τα στοιχεία της επαφής.
- f) Πατήστε Αποθήκευση.

Βήμα 5 Για να επεξεργαστείτε μια επαφή στον προσωπικό κατάλογο BroadSoft, κάντε τα εξής:

- a) Επιλέξτε τον προσωπικό κατάλογο BroadSoft. Το προεπιλεγμένο όνομα είναι προσωπικό.

Σημείωση Αν ο διαχειριστής σας απενεργοποιήσει τη μεμονωμένη λειτουργία καταλόγου, το τηλέφωνο εμφανίζει το στοιχείο μενού **Broadsoft Directory** αντ' αυτού, επιλέξτε το.

- b) Περιμένετε να ολοκληρωθεί η λειτουργία προφόρτισης ή πατήστε το πλήκτρο Άκυρο για να διακόψετε τη λειτουργία προφόρτισης.

Εάν ο διαχειριστής σας απενεργοποιεί τη λειτουργία περιήγησης καταλόγου, το μενού Αναζήτηση προσωπικών καταλόγων εμφανίζει αντ' αυτού. Προσθέστε τα κριτήρια αναζήτησης και πατήστε Αναζήτηση.

- c) Επισημάνετε την επαφή την οποία θέλετε να επεξεργαστείτε.
- d) Πατήστε Επιλογή και επιλέξτε το Επεξεργασία.
- e) Επεξεργασία λεπτομερειών της επαφής.
- f) Πατήστε Αποθήκευση.

Βήμα 6 Για να διαγράψετε μια επαφή από τον προσωπικό κατάλογο BroadSoft, κάντε τα εξής:

- a) Επιλέξτε τον προσωπικό κατάλογο BroadSoft. Το προεπιλεγμένο όνομα είναι προσωπικό.

Σημείωση Αν ο διαχειριστής σας απενεργοποιήσει τη μεμονωμένη λειτουργία καταλόγου, το τηλέφωνο εμφανίζει το στοιχείο μενού **Broadsoft Directory** αντ' αυτού, επιλέξτε το.

- b) Περιμένετε να ολοκληρωθεί η λειτουργία προφόρτισης ή πατήστε το πλήκτρο Άκυρο για να διακόψετε τη λειτουργία προφόρτισης.

Εάν ο διαχειριστής σας απενεργοποιεί τη λειτουργία περιήγησης καταλόγου, το μενού Αναζήτηση προσωπικών καταλόγων εμφανίζει αντ' αυτού. Προσθέστε τα κριτήρια αναζήτησης και πατήστε Αναζήτηση.

- c) Επισημάνετε την επαφή που θέλετε να διαγράψετε.
- d) Πατήστε Επιλογή και, στη συνέχεια, επιλέξτε Διαγραφή.

Επεξεργαστείτε το Όνομα καταλόγου **BroadSoft**

Όταν ο διαχειριστής απενεργοποιεί τη μεμονωμένη λειτουργία καταλόγου, το τηλέφωνο εμφανίζει μόνο τον κατάλογο **BroadSoft**.

Όταν ο διαχειριστής σας ενεργοποιεί τη μεμονωμένη λειτουργία καταλόγου, το τηλέφωνο εμφανίζει όλους τους ενεργούς καταλόγους με τα προεπιλεγμένα ή τα προσαρμοσμένα ονόματα. Τα προεπιλεγμένα ονόματα είναι:

- Επιχείρηση
- Ομάδα
- Προσωπικό
- Κοινός εταιρικός
- Κοινός κατάλογος ομάδας



Σημείωση

Μόνο ο κατάλογος που είναι ενεργοποιημένος από τον διαχειριστή σας μπορεί να εμφανίζεται στην οθόνη Κατάλογοι.

Διαδικασία

- Βήμα 1 Πατήστε Επαφές.
- Βήμα 2 Πατήστε την επιλογή Κατηγορία, εφόσον εμφανίζεται στο τηλέφωνο. Διαφορετικά, παραλείψτε αυτό το βήμα.
- Βήμα 3 Εκτελέστε μία από τις παρακάτω ενέργειες:
 - Επισημαίνετε τον κατάλογο **BroadSoft**.
 - Επισημαίνετε έναν από τους διαμορφωμένους καταλόγους.
- Βήμα 4 Πατήστε Επιλογές.
- Βήμα 5 Επιλέξτε Επεξεργασία ρυθμίσεων.
- Βήμα 6 Επεξεργαστείτε το πεδίο Όνομα καταλόγου.
- Βήμα 7 Πατήστε Αποθήκευση για να εφαρμόσετε την αλλαγή.

Επεξεργασία του Ονόματος διακομιστή του καταλόγου **BroadSoft**

Όταν ο διαχειριστής απενεργοποιεί τη μεμονωμένη λειτουργία καταλόγου, το τηλέφωνο εμφανίζει μόνο τον κατάλογο **BroadSoft**.

Όταν ο διαχειριστής σας ενεργοποιεί τη μεμονωμένη λειτουργία καταλόγου, το τηλέφωνο εμφανίζει όλους τους ενεργούς καταλόγους με τα προεπιλεγμένα ή τα προσαρμοσμένα ονόματα. Τα προεπιλεγμένα ονόματα είναι:

- Επιχείρηση

- Ομάδα
- Προσωπικό
- Κοινός εταιρικός
- Κοινός κατάλογος ομάδας



Σημείωση

Μόνο ο κατάλογος που είναι ενεργοποιημένος από τον διαχειριστή σας μπορεί να εμφανίζεται στην οθόνη Κατάλογοι.

Διαδικασία

- Βήμα 1** Πατήστε Επαφές.
- Βήμα 2** Πατήστε την επιλογή Κατηγορία, εφόσον εμφανίζεται στο τηλέφωνο. Διαφορετικά, παραλείψτε αυτό το βήμα.
- Βήμα 3** Εκτελέστε μία από τις παρακάτω ενέργειες:
- Επισημαίνετε τον κατάλογο **BroadSoft**.
 - Επισημαίνετε έναν από τους διαμορφωμένους καταλόγους.
- Βήμα 4** Πατήστε Επιλογές.
- Βήμα 5** Επιλέξτε Επεξεργασία ρυθμίσεων.
- Βήμα 6** Επεξεργασία του πεδίου Διακομιστή υπηρεσίας.
- Βήμα 7** Πατήστε Αποθήκευση για να εφαρμόσετε την αλλαγή.

Επεξεργασία των διαπιστευτηρίων σύνδεσης του καταλόγου **BroadSoft**

Όταν ο διαχειριστής απενεργοποιεί τη μεμονωμένη λειτουργία καταλόγου, το τηλέφωνο εμφανίζει μόνο τον κατάλογο **BroadSoft**.

Όταν ο διαχειριστής σας ενεργοποιεί τη μεμονωμένη λειτουργία καταλόγου, το τηλέφωνο εμφανίζει όλους τους ενεργούς καταλόγους με τα προεπιλεγμένα ή τα προσαρμοσμένα ονόματα. Τα προεπιλεγμένα ονόματα είναι:

- Επιχείρηση
- Ομάδα
- Προσωπικό
- Κοινός εταιρικός
- Κοινός κατάλογος ομάδας



Σημείωση Μόνο ο κατάλογος που είναι ενεργοποιημένος από τον διαχειριστή σας μπορεί να εμφανίζεται στην οθόνη Κατάλογοι.

Διαδικασία

-
- Βήμα 1** Πατήστε Επαφές.
- Βήμα 2** Πατήστε την επιλογή Κατηγορία, εφόσον εμφανίζεται στο τηλέφωνο. Διαφορετικά, παραλείψτε αυτό το βήμα.
- Βήμα 3** Εκτελέστε μία από τις παρακάτω ενέργειες:
- Επισημαίνετε τον κατάλογο **BroadSoft**.
 - Επισημαίνετε έναν από τους διαμορφωμένους καταλόγους.
- Βήμα 4** Πατήστε Επιλογές.
- Βήμα 5** Επιλέξτε Επεξεργασία ρυθμίσεων.
- Βήμα 6** (Προαιρετικά) Ορίστε τον τύπο ελέγχου ταυτότητας σε διαπιστευτήρια σύνδεσης ή διαπιστευτήρια **SIP**.
- Βήμα 7** Εισαγάγετε τα διαπιστευτήρια χρήστη με βάση τον τύπο ελέγχου ταυτότητας.
- Διαπιστευτήρια σύνδεσης: επεξεργασία των πεδίων Αναγνωριστικό χρήστη και Κωδικός πρόσβασης.
 - Διαπιστευτήρια SIP: επεξεργασία των πεδίων Αναγνωριστικό ελέγχου ταυτότητας **SIP** και Κωδικός πρόσβασης **SIP**.
- Βήμα 8** Πατήστε Αποθήκευση για να εφαρμόσετε την αλλαγή.
-

Επεξεργασία του κωδικού πρόσβασης καταλόγου **BroadSoft**

Διαδικασία

-
- Βήμα 1** Πατήστε Επαφές.
- Βήμα 2** Επιλέξτε Κατάλογος **Broadsoft**.
- Βήμα 3** Πατήστε Επιλογές.
- Βήμα 4** Επιλέξτε Επεξεργασία ρυθμίσεων.
- Βήμα 5** Επιλέξτε Κωδικό πρόσβασης.
- Βήμα 6** Πατήστε Επεξεργασία και τροποποιήστε την καταχώρηση.
- Βήμα 7** Πατήστε εφαρμογή για να αποθηκεύσετε την αλλαγή.
- Βήμα 8** Επεξεργασία του πεδίου Κωδικός πρόσβασης.
- Βήμα 9** Πατήστε Αποθήκευση για να εφαρμόσετε την αλλαγή.
-

Κατάλογος LDAP

Το Cisco IP Τηλέφωνο υποστηρίζει το Lightweight Directory Access Protocol (LDAP) V3. Μπορείτε να αναζητήσετε έναν συγκεκριμένο κατάλογο LDAP για ένα όνομα, έναν αριθμό τηλεφώνου ή και τα δύο. Οι κατάλογοι που βασίζονται στο πρωτόκολλο LDAP, όπως το Microsoft Active Directory 2003 και οι βάσεις δεδομένων που βασίζονται σε OpenLDAP, υποστηρίζονται.

Για να αποκτήσετε πρόσβαση στον κατάλογο LDAP στο τηλέφωνο, πληκτρολογήστε τουλάχιστον μία φορά τα διαπιστευτήρια χρήστη. Ο διαχειριστής σας μπορεί να ρυθμίσει τα διαπιστευτήρια χρήστη στην ιστοσελίδα της διαχείρισης του τηλεφώνου. Μόλις αποκτήσετε πρόσβαση στον κατάλογο LDAP, το τηλέφωνο αποθηκεύει τα διαπιστευτήρια χρήστη. Την επόμενη φορά, μπορείτε να παραλείψετε τη διαδικασία σύνδεσης χρήστη. Το τηλέφωνο μπορεί να αποθηκεύσει τα διαπιστευτήρια χρήστη για τους χρήστες του κεντρικού υπολογιστή ή τους χρήστες επισκέπτες. Αυτοί οι χρήστες συνήθως συνδέονται στο τηλέφωνο μέσω της δυνατότητας Flexible Seating ή Extension Mobility.

Επεξεργασία διαπιστευτηρίων σύνδεσης στον κατάλογο LDAP

Όταν αποκτάτε πρόσβαση στον κατάλογο LDAP στο τηλέφωνο, ενδέχεται να σας ζητηθεί να εισαγάγετε τα διαπιστευτήρια χρήστη. Μπορείτε να επεξεργαστείτε τα διαπιστευτήρια εκ των προτέρων για να παρακάμψετε τη διαδικασία εισόδου. Μπορείτε επίσης να αλλάξετε τον λογαριασμό LDAP, τροποποιώντας τα διαπιστευτήρια χρήστη.

Το τηλέφωνο αποθηκεύει τα διαπιστευτήρια για διαφορετικούς τύπους χρηστών. Για παράδειγμα, για τους χρήστες που συνδέονται στο τηλέφωνο με τη δυνατότητα Flexible Seating ή Extension Mobility. Αφού αλλάξετε χρήστη στο τηλέφωνο, το τηλέφωνο διατηρεί τα διαπιστευτήρια χρήστη. Επομένως, μπορείτε να έχετε πρόσβαση στον κατάλογο LDAP χωρίς να χρειάζεται να συνδεθείτε.

Πριν ξεκινήσετε

Ο διαχειριστής σας ενεργοποιεί τον κατάλογο LDAP.

Διαδικασία

Βήμα 1 Πατήστε Επαφές.

Βήμα 2 (Προαιρετικά) Πατήστε Κατηγορία.

Εάν ο διαχειριστής σας απενεργοποιήσει τη λειτουργία αναζήτησης καταλόγου, το πλήκτρο δεν εμφανίζεται στο τηλέφωνο.

Βήμα 3 Επισημαίνετε τον κατάλογο LDAP.

Από προεπιλογή, το όνομα καταλόγου είναι "Εταιρικός Κατάλογος (LDAP)".

Βήμα 4 Πατήστε Επιλογή και, στη συνέχεια, επιλέξτε Επεξεργασία ρυθμίσεων.

Βήμα 5 Εισαγάγετε τα διαπιστευτήρια χρήστη.

Τα πεδία που εμφανίζονται διαφέρουν ανάλογα με τη μέθοδο ελέγχου ταυτότητας που έχει επιλέξει ο διαχειριστής σας:

- Εάν η μέθοδος ελέγχου ταυτότητας είναι "Απλή", το τηλέφωνο ζητά το πρόγραμμα-πελάτης DN και τον κωδικό πρόσβασης.

- Εάν η μέθοδος ελέγχου ταυτότητας είναι “DIGEST-MD5”, το τηλέφωνο ζητά το όνομα χρήστη και τον κωδικό πρόσβασης.

Βήμα 6 Πατήστε την επιλογή Αποθήκευση για να αποθηκεύσετε τα διαπιστευτήρια.

Αναζήτηση επαφής στον προσωπικό σας κατάλογο

Πριν ξεκινήσετε

Ο διαχειριστής σας ενεργοποιεί τον κατάλογο LDAP.

Διαδικασία

Βήμα 1 Πατήστε Επαφές.

Βήμα 2 Πατήστε την επιλογή Κατηγορία, εφόσον εμφανίζεται στο τηλέφωνο. Διαφορετικά, παραλείψτε αυτό το βήμα.

Βήμα 3 Επιλέξτε τον κατάλογο LDAP.

Από προεπιλογή, το όνομα καταλόγου είναι “Εταιρικός Κατάλογος (LDAP)”.

Βήμα 4 (Προαιρετικά) Εάν σας ζητηθεί, συνδεθείτε με τα διαπιστευτήρια χρήστη.

Το τηλέφωνο ζητά ένα από τα ακόλουθα διαπιστευτήρια για να αποκτήσετε πρόσβαση στον κατάλογο LDAP:

- Πρόγραμμα-πελάτης **DN** και κωδικός πρόσβασης
- Όνομα χρήστη και κωδικός πρόσβασης

Για περισσότερες πληροφορίες, απευθυνθείτε στο διαχειριστή σας.

Εάν η τοπική μνήμη cache στο τηλέφωνο περιέχει τα διαπιστευτήρια του χρήστη, παραλείπεται αυτόματα η διαδικασία εισόδου του χρήστη.

Όταν αποκτάτε πρόσβαση στον κατάλογο, το τηλέφωνο μπορεί να ξεκινήσει να ανακτά όλες τις επαφές από τον κατάλογο.

Βήμα 5 (Προαιρετικά) Πατήστε Άκυρο για να διακόψετε την αυτόματη φόρτωση.

Βήμα 6 Πατήστε το Επιλογή και μετά επιλέξτε μία από τις παρακάτω μεθόδους:

- Απλή αναζήτηση: Μπορείτε να πραγματοποιήσετε αναζήτηση με βάση το επώνυμο και το όνομα μιας επαφής.
- Σύνθετη αναζήτηση: Μπορείτε να πραγματοποιήσετε αναζήτηση με βάση το επώνυμο, το όνομα και τον αριθμό τηλεφώνου μιας επαφής.

Βήμα 7 Εισαγάγετε τα κριτήρια αναζήτησης και πατήστε την επιλογή Αναζήτηση.

Σχετικά θέματα

[Κλήση επαφής στον κατάλογο LDAP](#), στη σελίδα 75

Επεξεργασία ενός αριθμού επαφής στον κατάλογο LDAP, στη σελίδα 75

Κλήση επαφής στον κατάλογο LDAP

Πριν ξεκινήσετε

Ο διαχειριστής σας ενεργοποιεί τον κατάλογο LDAP.

Διαδικασία

-
- Βήμα 1** Αναζητήστε μια επαφή στον κατάλογο LDAP, ανατρέξτε στο [Αναζήτηση επαφής στον προσωπικό σας κατάλογο, στη σελίδα 74](#).
- Αφού ολοκληρωθεί η αναζήτηση, οι αντιστοιχισμένες επαφές εμφανίζονται με τη μορφή καταχωρήσεων στη λίστα αποτελεσμάτων αναζήτησης.
- Βήμα 2** Στην οθόνη Λίστα αποτελεσμάτων καταλόγου εταιρείας (LDAP), χρησιμοποιήστε τον εξωτερικό δακτύλιο του συμπλέγματος πλοήγησης για να επισημάνετε μια καταχώρηση.
- Τυπικά, το τηλέφωνο εμφανίζει μια καταχώρηση μαζί με έναν αριθμό επαφής. Ωστόσο, εάν μια καταχώρηση δεν έχει αριθμό επαφής, το πεδίο "αριθμός επαφής" είναι κενό.
- Βήμα 3** Πατήστε Κλήση.
- Σημείωση** Το τηλέφωνό σας επιλέγει τον πρώτο διαθέσιμο αριθμό επαφής της καταχώρησης για να πραγματοποιήσετε την κλήση. Εάν μια καταχώρηση περιλαμβάνει πολλούς αριθμούς επαφής και θέλετε να καλέσετε τους άλλους αριθμούς επαφής, προχωρήστε στα επόμενα βήματα. Διαφορετικά, παραλείψτε τα υπόλοιπα βήματα.
- Βήμα 4** Πατήστε Λεπτομέρειες για να δείτε περισσότερες πληροφορίες σχετικά με τη σημειωμένη καταχώρηση.
- Βήμα 5** Στην οθόνη καταχώρηση διεύθυνσης καταλόγου εταιρείας (LDAP), χρησιμοποιήστε τον εξωτερικό δακτύλιο του συμπλέγματος πλοήγησης για να μετακινηθείτε στις λεπτομέρειες.
- Μπορείτε να διαπιστώσετε ότι ορισμένα χαρακτηριστικά εμφανίζονται πολλές φορές στις λεπτομέρειες της καταχώρησης και κάθε χαρακτηριστικό περιέχει έναν αριθμό επαφής.
- Βήμα 6** Επισημάνετε έναν αριθμό επαφής που είναι διαθέσιμος για να πραγματοποιήσετε εξερχόμενες κλήσεις και πατήστε Κλήση.
- Το προγραμματιζόμενο πλήκτρο Κλήση εμφανίζει μόνο τους αριθμούς των επαφών που είναι διαθέσιμοι για εξερχόμενες κλήσεις.
-

Επεξεργασία ενός αριθμού επαφής στον κατάλογο LDAP

Πριν πραγματοποιήσετε μια κλήση, μπορείτε να επεξεργαστείτε τον αριθμό επαφής βάσει ενός υπάρχοντος αριθμού που έχετε επιλέξει.

Πριν ξεκινήσετε

Ο διαχειριστής σας ενεργοποιεί τον κατάλογο LDAP.

Διαδικασία

- Βήμα 1** Αναζητήστε μια επαφή στον κατάλογο LDAP, ανατρέξτε στο [Αναζήτηση επαφής στον προσωπικό σας κατάλογο, στη σελίδα 74](#).
- Αφού ολοκληρωθεί η αναζήτηση, οι αντιστοιχισμένες επαφές εμφανίζονται με τη μορφή καταχωρήσεων στη λίστα αποτελεσμάτων αναζήτησης.
- Βήμα 2** Στην οθόνη Λίστα αποτελεσμάτων καταλόγου εταιρείας (**LDAP**), χρησιμοποιήστε τον εξωτερικό δακτύλιο του συμπλέγματος πλοήγησης για να επισημάνετε μια καταχώρηση.
- Τυπικά, το τηλέφωνο εμφανίζει μια καταχώρηση μαζί με έναν αριθμό επαφής. Ωστόσο, εάν μια καταχώρηση δεν έχει αριθμό επαφής, το πεδίο "αριθμός επαφής" είναι κενό. Σε αυτό το σενάριο, δεν μπορείτε να επεξεργαστείτε τον αριθμό επαφής της καταχώρησης.
- Βήμα 3** Πατήστε Επεξεργασία κλήσης.
- Σημείωση Εάν μια καταχώρηση περιέχει πολλούς αριθμούς επαφής (διαχωρισμένους με κόμμα) και θέλετε να επεξεργαστείτε έναν από τους αριθμούς της επαφής, εκτελέστε από το [Βήμα 4](#) έως το [Βήμα 6](#). Διαφορετικά, παραλείψτε αυτά τα βήματα.
- Βήμα 4** Πατήστε Λεπτομέρειες για να δείτε περισσότερες πληροφορίες σχετικά με τη σημειωμένη καταχώρηση.
- Βήμα 5** Στην οθόνη καταχώρηση διεύθυνσης καταλόγου εταιρείας (**LDAP**), χρησιμοποιήστε τον εξωτερικό δακτύλιο του συμπλέγματος πλοήγησης για να μετακινηθείτε στις λεπτομέρειες.
- Μπορείτε να διαπιστώσετε ότι ορισμένα χαρακτηριστικά εμφανίζονται πολλές φορές στις λεπτομέρειες της καταχώρησης και κάθε χαρακτηριστικό περιέχει έναν αριθμό επαφής.
- Βήμα 6** Επισημάνετε έναν αριθμό επαφής και πατήστε Επεξεργασία κλήσης.
- Το προγραμματιζόμενο πλήκτρο Επεξεργασία κλήσης εμφανίζει μόνο για τους αριθμούς των επαφών που είναι διαθέσιμες για επεξεργασία.
- Βήμα 7** Επεξεργαστείτε τον αριθμό ανάλογα με τις ανάγκες σας.
- Βήμα 8** Πατήστε Κλήση.
-

Κατάλογος XML

Το τηλέφωνό σας μπορεί να ανακτήσει τις επαφές από την υπηρεσία ή την εφαρμογή καταλόγου XML, αφού ο διαχειριστής διαμορφώσει τον κατάλογο XML στο τηλέφωνό σας. Με αυτόν τον τρόπο, μπορείτε να προβάλλετε και να καλείτε τις επαφές στον κατάλογο XML. Τυπικά, το τηλέφωνό σας μπορεί να εμφανίσει έως 200 επαφές (ή καταχωρήσεις) στον κατάλογο XML.

Κλήση επαφής στον κατάλογο XML

Πριν ξεκινήσετε

Ο διαχειριστής σας έχει διαμορφώσει τις παραμέτρους του καταλόγου XML.

Διαδικασία

- Βήμα 1** Πατήστε Επαφές.
- Βήμα 2** Πατήστε την επιλογή Κατηγορία, εφόσον εμφανίζεται στο τηλέφωνο. Διαφορετικά, παραλείψτε αυτό το βήμα.
- Βήμα 3** Επιλέξτε τον κατάλογο XML.
Από προεπιλογή, το όνομα καταλόγου είναι “Εταιρικός Κατάλογος (XML)”.
- Βήμα 4** Στην οθόνη Κατάλογοι, χρησιμοποιήστε τον εξωτερικό δακτύλιο του συμπλέγματος πλοήγησης για να επισημάνετε μια καταχώρηση.
Το τηλέφωνο εμφανίζει μια καταχώρηση μαζί με έναν ή περισσότερους αριθμούς επαφής.
- Βήμα 5** Πατήστε Κλήση.
Σημείωση Για καταχώρηση που περιέχει πολλούς αριθμούς επαφής, το τηλέφωνό σας επιλέγει πάντα τον πρώτο αριθμό επαφής για την κλήση. Εάν θέλετε να καλέσετε τους άλλους αριθμούς επαφής της καταχώρησης, ακολουθήστε τα επόμενα βήματα. Διαφορετικά, παραλείψτε τα υπόλοιπα βήματα.
- Βήμα 6** Πατήστε το κουμπί Επιλογή του συμπλέγματος πλοήγησης για να δείτε λεπτομέρειες σχετικά με την καταχώρηση που έχει επισημανθεί.
- Βήμα 7** Στην οθόνη καταχώρησης διευθύνσεων του εταιρικού καταλόγου (XML), χρησιμοποιήστε τον εξωτερικό δακτύλιο του συμπλέγματος πλοήγησης για να μετακινηθείτε στις λεπτομέρειες.
Μια καταχώρηση μπορεί να περιλαμβάνει έως 5 αριθμούς επαφής.
- Βήμα 8** Επισημάνετε έναν αριθμό επαφής και πατήστε Κλήση.
-

Επεξεργασία αριθμού επαφής στον κατάλογο XML

Πριν πραγματοποιήσετε μια κλήση, μπορείτε να επεξεργαστείτε τον αριθμό επαφής βάσει ενός υπάρχοντος αριθμού που έχετε επιλέξει.

Πριν ξεκινήσετε

Ο διαχειριστής σας έχει διαμορφώσει τις παραμέτρους του καταλόγου XML.

Διαδικασία

- Βήμα 1** Πατήστε Επαφές.
- Βήμα 2** Πατήστε την επιλογή Κατηγορία, εφόσον εμφανίζεται στο τηλέφωνο. Διαφορετικά, παραλείψτε αυτό το βήμα.
- Βήμα 3** Επιλέξτε τον κατάλογο XML.
Από προεπιλογή, το όνομα καταλόγου είναι “Εταιρικός Κατάλογος (XML)”.

Βήμα 4 Στην οθόνη Κατάλογοι, χρησιμοποιήστε τον εξωτερικό δακτύλιο του συμπλέγματος πλοήγησης για να επισημάνετε μια καταχώρηση.

Το τηλέφωνο εμφανίζει μια καταχώρηση μαζί με έναν ή περισσότερους αριθμούς επαφής.

Βήμα 5 Εκτελέστε μία από τις παρακάτω ενέργειες:

- Εάν η καταχώρηση περιλαμβάνει μόνο έναν αριθμό επαφής:
 1. Πατήστε Επεξεργασία κλήσης.
 2. Επεξεργαστείτε τον αριθμό ανάλογα με τις ανάγκες σας.
 3. Πατήστε Κλήση.
- Εάν η καταχώρηση περιλαμβάνει πολλούς αριθμούς επαφής (διαχωρισμένους με κόμμα) και θέλετε να επεξεργαστείτε έναν από τους αριθμούς των επαφών:
 1. Πατήστε το κουμπί Επιλογή του συμπλέγματος πλοήγησης για να δείτε λεπτομέρειες σχετικά με την καταχώρηση που έχει επισημανθεί.
 2. Στην οθόνη Καταχώρησης διευθύνσεων του εταιρικού καταλόγου (XML), χρησιμοποιήστε τον εξωτερικό δακτύλιο του συμπλέγματος πλοήγησης για να επισημάνετε έναν αριθμό επαφής.

Μια καταχώρηση μπορεί να περιλαμβάνει έως 5 αριθμούς επαφής.
 3. Πατήστε Επεξεργασία κλήσης.
 4. Επεξεργαστείτε τον αριθμό ανάλογα με τις ανάγκες σας.
 5. Πατήστε Κλήση.

Αντίστροφη αναζήτηση ονόματος για εισερχόμενες και εξερχόμενες κλήσεις

Αντίστροφες αναζητήσεις ονόματος για το όνομα στο οποίο ανήκει ο αριθμός μιας εισερχόμενης ή εξερχόμενης κλήσης, μιας συνδιάσκεψης ή μιας μεταβιβασμένης κλήσης. Η αντίστροφη αναζήτηση ονομάτων ενεργεί όταν το τηλέφωνο δεν μπορεί να βρει ένα όνομα χρησιμοποιώντας τον κατάλογο της υπηρεσίας παροχής, το ιστορικό κλήσεων ή τις επαφές σας. Η αντίστροφη αναζήτηση ονόματος απαιτεί έναν έγκυρο κατάλογο LDAP ή διαμόρφωση καταλόγου XML.

Η αντίστροφη αναζήτηση ονόματος εκτελεί αναζήτηση στους εξωτερικούς καταλόγους του τηλεφώνου. Όταν μια αναζήτηση είναι επιτυχής, το όνομα τοποθετείται στην περίοδο λειτουργίας κλήσης και στο ιστορικό κλήσεων. Για ταυτόχρονες, πολλές τηλεφωνικές κλήσεις, η αντίστροφη αναζήτηση ονόματος αναζητά ένα όνομα που αντιστοιχεί στον πρώτο αριθμό κλήσης. Όταν η δεύτερη κλήση συνδέεται ή τίθεται σε αναμονή, η αντίστροφη αναζήτηση ονόματος αναζητά ένα όνομα που αντιστοιχεί στη δεύτερη κλήση.

Η αντίστροφη αναζήτηση ονόματος είναι ενεργοποιημένη ως προεπιλογή.

Η αντίστροφη αναζήτηση ονομάτων εκτελεί αναζήτηση στους καταλόγους με την ακόλουθη σειρά:

1. Επαφές τηλεφώνου
2. Ιστορικό κλήσεων
3. Κατάλογος LDAP
4. Κατάλογος XML



ΚΕΦΑΛΑΙΟ 4

Πρόσφατες κλήσεις

- Λίστα πρόσφατων κλήσεων, στη σελίδα 81
- Προβολή των πρόσφατων κλήσεών σας, στη σελίδα 81
- Προβολή διάρκειας αρχείων καταγραφής κλήσεων Webex, στη σελίδα 83
- Ένδειξη ανεπιθύμητης κλήσης για κλήσεις Webex, στη σελίδα 84
- Προβολή αρχείων καταγραφής κλήσεων από τον διακομιστή, στη σελίδα 85
- Επιστροφή πρόσφατης κλήσης, στη σελίδα 85
- Διαγραφή της λίστας πρόσφατων κλήσεων, στη σελίδα 86
- Δημιουργία επαφής από αρχείο πρόσφατων κλήσεων, στη σελίδα 86
- Διαγραφή αρχείου κλήσεων, στη σελίδα 87
- Διαγραφή όλων των εγγραφών κλήσης, στη σελίδα 88

Λίστα πρόσφατων κλήσεων

Χρησιμοποιήστε τη λίστα πρόσφατων κλήσεων για να δείτε τις 180 πιο πρόσφατες μεμονωμένες κλήσεις και ομάδες κλήσεων.

Εάν η λίστα πρόσφατων κλήσεων φτάσει το μέγιστο μέγεθος, η επόμενη νέα καταχώρηση θα αντικαταστήσει την παλαιότερη καταχώρηση στη λίστα.

Όταν η υποστήριξη STIR/SHAKEN εφαρμόζεται στον διακομιστή, το τηλέφωνο εμφανίζει ένα επιπλέον εικονίδιο δίπλα από την ταυτότητα του καλούντος με βάση το αποτέλεσμα της επαλήθευσης STIR/SHAKEN του καλούντα. Με βάση το αποτέλεσμα επαλήθευσης, το τηλέφωνο εμφανίζει τρεις τύπους εικονιδίων. Για περισσότερες πληροφορίες σχετικά με τα εικονίδια, ανατρέξτε στην ενότητα [Προβολή των πρόσφατων κλήσεών σας, στη σελίδα 81](#).

Προβολή των πρόσφατων κλήσεών σας

Ελέγξτε για να δείτε ποιος σας έχει καλέσει πρόσφατα.



Σημείωση Κάθε γραμμή έχει επισήμανση αναπάντητης κλήσης. Μπορείτε να δείτε τον αριθμό των αναπάντητων κλήσεων ανά γραμμή στην οθόνη του τηλεφώνου. Η μέγιστη επισήμανση αναπάντητων κλήσεων είναι 99. Όταν προβάλετε τη λίστα όλων των κλήσεων ή των αναπάντητων κλήσεων στην οθόνη του τηλεφώνου για μια συγκεκριμένη γραμμή, το σήμα αναπάντητων κλήσεων για την επιλεγμένη γραμμή εκκαθαρίζεται.

Το σήμα αναπάντητων κλήσεων και ο πραγματικός αριθμός των αναπάντητων κλήσεων ενδέχεται να διαφέρουν λόγω ενός ορίου εμφάνισης 180 κλήσεων για τη λίστα πρόσφατων. Το όριο αυτό αποτελείται από εξερχόμενες κλήσεις, αναπάντητες κλήσεις και εισερχόμενες κλήσεις. Επίσης, μπορεί να υπάρχουν μερικές παλαιές αναπάντητες κλήσεις που προστίθενται στη μέτρηση της επισήμανσης αναπάντητων κλήσεων. Αυτό μπορεί να αντικατασταθεί από τη λίστα πρόσφατων.

Διαδικασία

Βήμα 1 Πατήστε Ρυθμίσεις.

Βήμα 2 Κάντε ένα από τα παρακάτω:

- Επιτραπέζια τηλέφωνα: Επιλέξτε μια γραμμή για προβολή και πατήστε Εφαρμογές .
- Τηλέφωνα συνδιάσκεψης: Πατήστε Ρυθμίσεις.

Βήμα 3 Επιλέξτε το Πρόσφατα για να αποκτήσετε πρόσβαση στην οθόνη Πρόσφατα.

Μπορείτε επίσης να πατήσετε το πλήκτρο Πρόσφατα στην αρχική οθόνη του τηλεφώνου. Βλέπετε αυτό το πλήκτρο μόνο όταν ο διαχειριστής σας το διαμορφώσει στο περιβάλλον εργασίας web του τηλεφώνου.

Όταν πιέζετε το προγραμματιζόμενο πλήκτρο Πρόσφατα, πηγαίνει απευθείας στην οθόνη Όλες οι κλήσεις αυτόματα.

Βήμα 4 Στην οθόνη Πρόσφατα, επιλέξτε να δείτε όλες τις πρόσφατες κλήσεις ή να δείτε ένα συγκεκριμένο είδος των πρόσφατων κλήσεων από την ακόλουθη λίστα κλήσεων.

- Όλες οι κλήσεις
- Αναπάντητες κλήσεις
- Εισερχόμενες κλήσεις
- Εξερχόμενες κλήσεις
- Εμφάνιση πρόσφατων από

Για να μάθετε περισσότερα για το πώς να προβάλλετε αρχεία καταγραφής κλήσεων χρησιμοποιώντας τη οθόνη Πρόσφατα από την επιλογή, δείτε εδώ [Προβολή αρχείων καταγραφής κλήσεων από τον διακομιστή](#), στη σελίδα 85.

Ο διαχειριστής σας διαμορφώνει τα πλήκτρα Επιλογή, Κλήση, Επεξεργασία κλήσης, Φίλτρο και Επιστροφή σε αυτήν την οθόνη για τη λίστα για Όλες τις κλήσεις, τις Εξερχόμενες κλήσεις και τις Αναπάντητες κλήσεις. Μετά τη διαμόρφωση αυτών, μπορείτε να δείτε εκείνα τα προγραμματιζόμενα πλήκτρα όταν αποκτάτε πρόσβαση σε οποιοδήποτε από τα μενού στην ανωτέρω λίστα κλήσεων. Τα πλήκτρα μπορούν επίσης να εμφανίζονται ως ένα από τα μενού Επιλογή της λίστας κλήσεων με βάση τη διαμόρφωση.



Ο διαχειριστής ενεργοποιεί την υποστήριξη για την καταγραφή κλήσεων Webex. Στην οθόνη Όλες οι κλήσεις, εάν η κλήση αντιπροσωπεύεται από έναν αριθμό τηλεφώνου, μπορείτε να δείτε τα προγραμματιζόμενα πλήκτρα Κλήση και Επεξεργασία κλήσης. Εάν η κλήση δεν αντιπροσωπεύεται από έναν αριθμό τηλεφώνου, το τηλέφωνο δεν εμφανίζει και τα δύο προγραμματιζόμενα πλήκτρα.

Κάθε μενού στην παραπάνω λίστα κλήσεων περιέχει ένα πλήκτρο Επιλογή με τα ακόλουθα μενού.

- Φίλτρο - Όταν το πατάτε, επιτρέπει την πρόσβαση στην οθόνη Πρόσφατα.
Η διαθεσιμότητα αυτού του μενού εξαρτάται από τη διαμόρφωση του πλήκτρου του διαχειριστή σας στη διεπαφή web του τηλεφώνου.
- Επεξεργασία κλήσης - Όταν πατηθεί, επιτρέπει την επεξεργασία οποιωνδήποτε στοιχείων καταχώρισης κλήσης.
Η διαθεσιμότητα αυτού του μενού εξαρτάται από τη διαμόρφωση του πλήκτρου του διαχειριστή σας στη διεπαφή web του τηλεφώνου.
- Διαγραφή καταχώρισης - Διαγράφει οποιαδήποτε επιλεγμένη καταχώριση, όταν πατηθεί.
- Διαγραφή λίστας - Διαγράφει όλες τις καταχωρίσεις στο επιλεγμένο μενού, όταν πατηθεί.
- Ταξινόμηση κατά όνομα - Όταν επιλεγεί, γίνεται ταξινόμηση σύμφωνα με τα ονόματα των καλούντων.
- Προσθήκη επαφής - Προσθέτει μια νέα επαφή στον κατάλογο.

Όταν ο διαχειριστής ενεργοποιεί την υποστήριξη για την καταγραφή κλήσεων Webex και στην οθόνη Όλες οι κλήσεις, εφόσον η κλήση αντιπροσωπεύεται από έναν αριθμό τηλεφώνου, μπορείτε να δείτε την επιλογή Προσθήκη επαφής. Εάν η κλήση δεν αντιπροσωπεύεται από έναν αριθμό τηλεφώνου, το μενού επιλογών δεν περιέχει την επιλογή "Προσθήκη επαφής".

Σημείωση

- Ένα επιπλέον εικονίδιο  δίπλα από το αναγνωριστικό του καλούντος εμφανίζεται στο τηλέφωνο που δηλώνει μια επικυρωμένη κλήση.
Όταν πηγαίνετε στα στοιχεία κλήσης οποιασδήποτε κλήσης, μπορείτε να δείτε εάν η κλήση είναι μια αναπάντητη κλήση ή μια κλήση που έχει απαντηθεί.
- Ένα επιπλέον εικονίδιο  δίπλα από τον αριθμό του καλούντος εμφανίζεται στο τηλέφωνο που δηλώνει έναν παράνομο καλούντα.
- Ένα επιπλέον εικονίδιο  δίπλα από το αναγνωριστικό του καλούντος εμφανίζεται στο τηλέφωνο και δηλώνει μια μη επιβεβαιωμένη κλήση.

Προβολή διάρκειας αρχείων καταγραφής κλήσεων **Webex**

Μπορείτε να δείτε τη διάρκεια μιας ληφθείσας και μιας εξερχόμενης κλήσης Webex.

Πριν ξεκινήσετε

- Το τηλέφωνο φορτώθηκε στον διακομιστή Webex Cloud.
- Ο διαχειριστής σας προσθέτει το μενού "Εμφάνιση πρόσφατων από" στο τηλέφωνό σας.
- Όταν ο διαχειριστής επιτρέπει την υποστήριξη για την εμφάνιση των αρχείων καταγραφής από κλήσεις Webex, η επιλογή **Webex** είναι διαθέσιμη στο μενού "Εμφάνιση πρόσφ. από".

Διαδικασία

Βήμα 1 Επιλέξτε το Πρόσφατα για να αποκτήσετε πρόσβαση στην οθόνη Πρόσφατα.

Μπορείτε επίσης να πατήσετε το πλήκτρο Πρόσφατα στην αρχική οθόνη του τηλεφώνου. Βλέπετε αυτό το πλήκτρο μόνο όταν ο διαχειριστής σας το διαμορφώσει στο περιβάλλον εργασίας web του τηλεφώνου.

Όταν πιέζετε το πλήκτρο Πρόσφατα, πηγαίνει απευθείας στην οθόνη Όλες οι κλήσεις αυτόματα.

Βήμα 2 Στην οθόνη Όλες οι κλήσεις, επιλέξτε ένα αρχείο καταγραφής κλήσεων.

Όταν επιλέγετε μια εξερχόμενη κλήση ή μια ληφθείσα κλήση, μπορείτε να δείτε τη διάρκεια της κλήσης στο πεδίο Διάρκεια. Για μια αναπάντητη κλήση, οι πληροφορίες για τη διάρκεια της κλήσης δεν είναι διαθέσιμες.

Ένδειξη ανεπιθύμητης κλήσης για κλήσεις **Webex**

Εάν το τηλέφωνό σας έχει καταχωρηθεί στο διακομιστή Webex, το τηλέφωνο εμφανίζει τα παρακάτω εικονίδια ως επαλήθευση σε περιόδους λειτουργίας κλήσεων, σε τοπικά αρχεία καταγραφής κλήσεων και σε αρχεία καταγραφής κλήσεων Webex.

- Ένα επιπλέον εικονίδιο  δίπλα από το αναγνωριστικό του καλούντος εμφανίζεται στο τηλέφωνο που δηλώνει μια επικυρωμένη κλήση.



Σημείωση Το Cisco IP Τηλέφωνο Συνδιάσκεψης 8832 δεν υποστηρίζει το κόκκινο χρώμα εικονιδίων.

Όταν πηγαίνετε στα στοιχεία κλήσης οποιασδήποτε κλήσης, μπορείτε να δείτε εάν η κλήση είναι μια αναπάντητη κλήση ή μια κλήση που έχει απαντηθεί.

- Ένα επιπλέον εικονίδιο  δίπλα από τον αριθμό του καλούντος εμφανίζεται στο τηλέφωνο που δηλώνει έναν παράνομο καλούντα.

- Ένα επιπλέον εικονίδιο  δίπλα από το αναγνωριστικό του καλούντος εμφανίζεται στο τηλέφωνο και δηλώνει μια μη επιβεβαιωμένη κλήση.

Προβολή αρχείων καταγραφής κλήσεων από τον διακομιστή

Μπορείτε να προβάλετε μια ξεχωριστή λίστα για τα αρχεία καταγραφής κλήσεων διακομιστή BroadWorks XSI και για τα αρχεία καταγραφής από τον διακομιστή cloud Webex, ανάλογα με την επιλογή σας.

Το τηλέφωνο κάνει μια αντίστροφη αναζήτηση ονόματος στον τοπικό προσωπικό κατάλογο όταν ο χρήστης πραγματοποιεί περιήγηση στο αρχείο καταγραφής κλήσεων BroadWorks στο τηλέφωνο.

Πριν ξεκινήσετε

Ο διαχειριστής σας προσθέτει το μενού "Εμφάνιση πρόσφατων από" στο τηλέφωνό σας.

Όταν ο διαχειριστής επιτρέπει την υποστήριξη για την εμφάνιση των αρχείων καταγραφής από κλήσεις Webex, η επιλογή **Webex** είναι διαθέσιμη στο μενού Εμφάνιση πρόσφ. από.

Διαδικασία

-
- Βήμα 1** Πατήστε Ρυθμίσεις.
- Βήμα 2** Επιλέξτε Πρόσφατα.
- Βήμα 3** Επιλέξτε Εμφάνιση πρόσφατων από και επιλέξτε μία από τις επιλογές.
- Διακομιστής **XSI**: Εμφανίζει τα αρχεία καταγραφής κλήσεων που είναι αποθηκευμένα και έχουν μεταβιβαστεί από τον διακομιστή.
 - Τηλέφωνο: εμφανίζει τα αρχεία καταγραφής κλήσεων που είναι αποθηκευμένα στο τηλέφωνο.
 - **Webex**: Εμφανίζει τα αρχεία καταγραφής κλήσεων που είναι αποθηκευμένα στο διακομιστή της υπηρεσίας cloud για το Webex.
- Βήμα 4** Κάντε κλικ στο κουμπί Ορισμός.
- Μπορείτε να εμφανίσετε όλες τις κλήσεις, τις αναπάντητες κλήσεις, τις ληφθείσες κλήσεις και τη λίστα κλήσεων που έχετε πραγματοποιήσει.
-

Επιστροφή πρόσφατης κλήσης

Διαδικασία

-
- Βήμα 1** Εκτελέστε μία από τις παρακάτω ενέργειες:
- Επιτραπέζια τηλέφωνα—Πατήστε Εφαρμογές .
 - Τηλέφωνα συνδιάσκεψης—Πατήστε Ρυθμίσεις.

Βήμα 2 Πατήστε Πρόσφατα.

Εάν ο διαχειριστής έχει διαμορφώσει το προγραμματιζόμενο πλήκτρο Αναπάντητες κλήσεις και υπάρχει μια αναπάντητη κλήση, μπορείτε να χρησιμοποιήσετε το προγραμματιζόμενο πλήκτρο Αναπάντητες κλήσεις στην αρχική οθόνη του τηλεφώνου για να αποκτήσετε πρόσβαση στη λίστα Αναπάντητες κλήσεις.

Βήμα 3 Επιλέξτε το αρχείο της κλήσης που θέλετε να καλέσετε.

Βήμα 4 (Προαιρετικά) Πατήστε Επεξεργασία και κλήση, για να επεξεργαστείτε το αρχείο κλήσης.

Βήμα 5 Πατήστε Κλήση.

Διαγραφή της λίστας πρόσφατων κλήσεων

Διαδικασία

Βήμα 1 Πατήστε Ρυθμίσεις.

Βήμα 2 Εκτελέστε μία από τις παρακάτω ενέργειες:

- Επιτραπέζια τηλέφωνα—Πατήστε Εφαρμογές .
- Τηλέφωνα συνδιάσκεψης—Πατήστε Ρυθμίσεις.

Βήμα 3 Επιλέξτε Πρόσφατα.

Βήμα 4 Επιλέξτε μια λίστα που θέλετε να διαγράψετε.

- Όλες οι κλήσεις
- Αναπάντητες κλήσεις
- Εισερχόμενες κλήσεις
- Εξερχόμενες κλήσεις
- Εμφάνιση πρόσφατων από

Βήμα 5 Πατήστε Επιλογές και επιλέξτε Διαγραφή όλων.

Βήμα 6 Πατήστε OK.

Δημιουργία επαφής από αρχείο πρόσφατων κλήσεων

Διαδικασία

Βήμα 1 Πατήστε Ρυθμίσεις.

Βήμα 2 Επιλέξτε Πρόσφατα.

Βήμα 3 Επιλέξτε ένα στοιχείο από τη λίστα.

- Όλες οι κλήσεις
- Αναπάντητες κλήσεις
- Εισερχόμενες κλήσεις
- Εξερχόμενες κλήσεις
- Εμφάνιση πρόσφατων από

Για να προβάλετε κλήσεις από την επιλογή Εμφάνιση πρόσφατων από ανατρέξτε στην ενότητα [Προβολή αρχείων καταγραφής κλήσεων από τον διακομιστή](#) , στη σελίδα 85.

Βήμα 4 Επισημάνετε τη μεμονωμένη καταγραφή που θέλετε να προσθέσετε

Βήμα 5 Πατήστε Επιλογές.

Βήμα 6 Πατήστε Προσθήκη επαφής.

Η ετικέτα μενού εμφανίζει τον κατάλογο προορισμού στον οποίο θέλετε να προσθέσετε την επαφή:

- Εάν το μενού Προσθήκη προσωπικής καταχώρησης διευθύνσεων εμφανίζεται, προσθέστε την επαφή στο τοπικό προσωπικό βιβλίο διευθύνσεων.
- Εάν το μενού Προσθήκη προσωπικής επαφής **BroadSoft** εμφανίζεται, προσθέστε την επαφή στον προσωπικό κατάλογο BroadSoft.

Ο διαχειριστής σας μπορεί να αλλάξει τον κατάλογο προορισμού.

Βήμα 7 Πατήστε το Αποθήκευση για να προσθέσετε την επαφή.

Διαγραφή αρχείου κλήσεων

Διαδικασία

Βήμα 1 Πατήστε Ρυθμίσεις.

Βήμα 2 Επιλέξτε Πρόσφατα.

Βήμα 3 Επιλέξτε να δείτε όλες τις πρόσφατες κλήσεις ή μια συγκεκριμένη κατηγορία πρόσφατων κλήσεων.

- Όλες οι κλήσεις
- Αναπάντητες κλήσεις
- Εισερχόμενες κλήσεις
- Εξερχόμενες κλήσεις
- Εμφάνιση πρόσφατων από

Βήμα 4 Επισημάνετε την μεμονωμένη κλήση ή την ομάδα κλήσεων που θέλετε να διαγράψετε.

Βήμα 5 Πατήστε Επιλογές.

Βήμα 6 Επιλέξτε Διαγραφή καταχώρησης.

Βήμα 7 Πατήστε OK.

Διαγραφή όλων των εγγραφών κλήσης

Μπορείτε να διαγράψετε όλες τις εγγραφές του ιστορικού κλήσεων από το τηλέφωνό σας.

Διαδικασία

- Βήμα 1 Πατήστε Ρυθμίσεις.
 - Βήμα 2 Επιλέξτε Πρόσφατα.
 - Βήμα 3 Επιλέξτε Όλες οι κλήσεις.
 - Βήμα 4 Πατήστε Επιλογές και επιλέξτε Διαγραφή όλων.
 - Βήμα 5 Πατήστε ΟΚ.
-



ΚΕΦΑΛΑΙΟ 5

Φωνητικό ταχυδρομείο

- Ο προσωπικός σας λογαριασμός αυτόματου τηλεφωνητή, στη σελίδα 89
- Μάθετε εάν έχετε νέο φωνητικά μηνύματα , στη σελίδα 90
- Αποκτήστε πρόσβαση στα προσωπικά σας μηνύματα αυτόματου τηλεφωνητή, στη σελίδα 90
- Αποκτήστε πρόσβαση αυτόματου τηλεφωνητή, στη σελίδα 90

Ο προσωπικός σας λογαριασμός αυτόματου τηλεφωνητή

Μπορείτε να αποκτήσετε πρόσβαση στα προσωπικά σας φωνητικά μηνύματα απευθείας από το τηλέφωνό σας. Ωστόσο, ο διαχειριστής πρέπει να διαμορφώσει το λογαριασμό σας στον αυτόματο τηλεφωνητή και μπορεί επίσης να ρυθμίσει το τηλέφωνό σας, έτσι ώστε να έχει πρόσβαση στο σύστημα του αυτόματου τηλεφωνητή.

Εάν ο διαχειριστής έχει ενεργοποιήσει το προγραμματιζόμενο πλήκτρο Μηνύματα στο τηλέφωνό σας, μπορείτε να χρησιμοποιήσετε το προγραμματιζόμενο πλήκτρο για να αποκτήσετε πρόσβαση στο σύστημα αυτόματου τηλεφωνητή.

Όταν είστε εκτός γραφείου, μπορείτε να καλέσετε το σύστημα αυτόματου τηλεφωνητή για να ακούσετε τα μηνύματά σας. Μπορείτε να πάρετε τον αριθμό τηλεφώνου για το σύστημα αυτόματου τηλεφωνητή από τον διαχειριστή.

Επειδή κάθε σύστημα αυτόματου τηλεφωνητή είναι διαφορετικό, δεν μπορούμε να σας δώσουμε οδηγίες για τη χρήση του αυτόματου τηλεφωνητή σας. Για πληροφορίες σχετικά με τις εντολές που σχετίζονται με τον αυτόματο τηλεφωνητή, ανατρέξτε στην τεκμηρίωση χρήσης του συστήματος αυτόματου τηλεφωνητή ή επικοινωνήστε με τον διαχειριστή.

Ρύθμιση του αυτόματου τηλεφωνητή στο τηλέφωνό σας

Εάν ο διαχειριστής σας δεν έχει ρυθμίσει τον τηλεφωνικό αριθμό του αυτόματου τηλεφωνητή στο τηλέφωνό σας, μπορείτε να το κάνετε μόνοι σας.

Διαδικασία

- Βήμα 1 Πατήστε Ρυθμίσεις.
- Βήμα 2 Επιλέξτε Προτιμήσεις χρήση > Προτιμήσεις κλήσεων.

- Βήμα 3 Εισαγάγετε τον τηλεφωνικό αριθμό του αυτόματου τηλεφωνητή στο πεδίο Αυτόματος τηλεφωνητής.
 Βήμα 4 Πατήστε Ρύθμιση.

Μάθετε εάν έχετε νέο φωνητικά μηνύματα

Για να διαπιστώσετε εάν έχετε νέα φωνητικά μηνύματα, δείτε εάν υπάρχει κάποια από τις παρακάτω ενδείξεις:

- Η φωτεινή ένδειξη στο ακουστικό είναι σταθερά αναμμένη με κόκκινο χρώμα.
- Ο αριθμός των αναπάντητων κλήσεων και των φωνητικών μηνυμάτων εμφανίζεται στην οθόνη. Αν έχετε περισσότερα από 99 νέα μηνύματα, εμφανίζεται ένα σήμα συν (+).
- Το θαυμαστικό (!) υποδεικνύει επείγοντα φωνητικά μηνύματα.

Τηλέφωνο IP Cisco σειράς 6800, σειράς 7800 και σειράς 8800: Επίσης, θα ακούτε ένα διακεκομμένο ηχητικό σήμα στο ακουστικό, το σετ ακουστικών-μικροφώνου ή το ηχείο, όταν χρησιμοποιείτε μια τηλεφωνική γραμμή. Αυτό το διακεκομμένο ηχητικό σήμα είναι συγκεκριμένο για κάθε γραμμή. Ακούγεται μόνο όταν χρησιμοποιείτε μια γραμμή για την οποία υπάρχουν φωνητικά μηνύματα.

Cisco IP Conference Phone 7832 και 8832: Θα ακούτε ένα διακεκομμένο ήχο από το ηχείο, όταν χρησιμοποιείτε μια τηλεφωνική γραμμή. Το ακούτε μόνο όταν χρησιμοποιείτε μια γραμμή στην οποία υπάρχουν φωνητικά μηνύματα.

Αποκτήστε πρόσβαση στα προσωπικά σας μηνύματα αυτόματου τηλεφωνητή

Πριν ξεκινήσετε

Ο διαχειριστής πρέπει να ενεργοποιήσει το προγραμματιζόμενο πλήκτρο Μηνύματα στο τηλέφωνό σας.

Διαδικασία

- Βήμα 1 Πατήστε Μηνύματα.
 Βήμα 2 Ακολουθήστε τις φωνητικές προτροπές.

Αποκτήστε πρόσβαση αυτόματου τηλεφωνητή

Ανάλογα με τον τρόπο ρύθμισης του τηλεφώνου σας από το διαχειριστή σας, μπορείτε να ανακτήσετε τα προσωπικά σας μηνύματα αυτόματου τηλεφωνητή χωρίς την προβολή λίστας μηνυμάτων. Αυτή

η επιλογή είναι χρήσιμη αν προτιμάτε μια λίστα μηνυμάτων φωνητικού ταχυδρομείου, αλλά περιστασιακά αποκτάτε πρόσβαση στα μηνύματά σας χωρίς τις οπτικές προτροπές.

Διαδικασία

- Βήμα 1** Στην οθόνη, πατήστε το προγραμματιζόμενο πλήκτρο Ήχος.
- Βήμα 2** Όταν σας ζητηθεί, εισαγάγετε τα διαπιστευτήριά σας για το φωνητικό ταχυδρομείο.
-



ΚΕΦΑΛΑΙΟ 6

Ρυθμίσεις

- Επισκόπηση ρυθμίσεων τηλεφώνου, στη σελίδα 94
- Αλλαγή του ήχου κλήσης, στη σελίδα 94
- Ενεργοποίηση μην ενοχλείτε από την οθόνη του τηλεφώνου, στη σελίδα 94
- Προώθηση κλήσεων από το τηλεφώνό σας, στη σελίδα 95
- Αντιστοίχιση ήχου κλήσης με την ιστοσελίδα του τηλεφώνου, στη σελίδα 97
- Ενεργοποίηση DND από την ιστοσελίδα του τηλεφώνου, στη σελίδα 97
- Διαμορφώστε την προφύλαξη οθόνης από τη διασύνδεση web του τηλεφώνου, στη σελίδα 97
- Ρύθμιση του Χρονοδιακόπτη οπίσθιου φωτισμού από την ιστοσελίδα του τηλεφώνου, στη σελίδα 98
- Ενεργοποίηση αποκλεισμού ανώνυμων κλήσεων από την ιστοσελίδα του τηλεφώνου, στη σελίδα 99
- Ενεργοποίηση αναμονής κλήσης από την ιστοσελίδα του τηλεφώνου, στη σελίδα 99
- Φραγή ανώνυμων κλήσεων, στη σελίδα 99
- Φραγή αναγνωριστικού καλούντος, στη σελίδα 100
- Ενεργοποίηση αναμονής κλήσεων, στη σελίδα 100
- Ασφάλιση κλήσης, στη σελίδα 101
- Ρύθμιση Αυτόματης απάντησης, στη σελίδα 101
- Ρύθμιση φωνητικού ταχυδρομείου, στη σελίδα 102
- Ρυθμίσεις διακομιστή μεσολάβησης HTTP, στη σελίδα 102
- Αλλαγή της μορφής ώρας, στη σελίδα 105
- Αλλαγή της μορφής ημερομηνίας, στη σελίδα 106
- Αλλαγή προφύλαξης οθόνης, στη σελίδα 106
- Προσθήκη λογότυπου ως φόντου τηλεφώνου, στη σελίδα 107
- Αλλαγή ταπετσαρίας από τη σελίδα του τηλεφώνου, στη σελίδα 107
- Επιλογή γλώσσας, στη σελίδα 108
- Ορισμός κωδικού πρόσβασης, στη σελίδα 108
- Ορισμός κωδικού πρόσβασης από την ιστοσελίδα του τηλεφώνου, στη σελίδα 109
- Ρύθμιση του Λογαριασμού προφίλ, στη σελίδα 109
- Προσθήκη πολλαπλών τοποθεσιών για ένα χρήστη BroadWorks XSI, στη σελίδα 110

Επισκόπηση ρυθμίσεων τηλεφώνου

Ο διαχειριστής σας μπορεί να διαμορφώσει το τηλέφωνο ώστε να είναι διαθέσιμα τα μενού ρυθμίσεων στην οθόνη του τηλεφώνου ή στη διασύνδεση web του τηλεφώνου. Εάν δεν μπορείτε να βρείτε ένα συγκεκριμένο μενού, επικοινωνήστε με τον διαχειριστή σας.

Αλλαγή του ήχου κλήσης

Μπορείτε να ορίσετε έναν ήχο κλήσης για μια εισερχόμενη κλήση.

Διαδικασία

-
- Βήμα 1 Πατήστε Ρυθμίσεις.
 - Βήμα 2 Επιλέξτε Προτιμήσεις χρήση > Ήχος κλήσης > Επεκτ. (n) - Ήχος κλήσης, όπου n= αριθμός επέκτασης.
 - Βήμα 3 Κάντε κύλιση στη λίστα ήχων κλήσης και πατήστε Αναπ/γή για να ακούσετε ένα δείγμα.
 - Βήμα 4 Πατήστε Επιλογή και, στη συνέχεια, Ρύθμιση για να αποθηκεύσετε μια επιλογή.
-

Ενεργοποίηση μην ενοχλείτε από την οθόνη του τηλεφώνου

Ρυθμίστε τη δυνατότητα "Μην ενοχλείτε" (DND), για να θέσετε το τηλέφωνό σας σε σίγαση και να καταστείτε ειδοποιήσεις εισερχόμενων κλήσεων, όταν θέλετε να αποφύγετε τους περισπασμούς. Μπορείτε να καταστείτε όλες τις ειδοποιήσεις εισερχόμενων κλήσεων ή να καταστείτε την ειδοποίηση από έναν συγκεκριμένο καλούντα.

Διαδικασία

-
- Βήμα 1 Πατήστε Ρυθμίσεις.
 - Βήμα 2 Επιλέξτε Προτιμήσεις > Προτίμηση κλήσης > "Μην ενοχλείτε".
 - Σημείωση Εάν το μενού Μην ενοχλείτε δεν εμφανίζεται στην οθόνη, επικοινωνήστε με το διαχειριστή σας.
 - Βήμα 3 Επιλέξτε Ενεργό για να ενεργοποιήσετε το DND ή επιλέξτε Ανενεργό για να απενεργοποιήσετε το DND.
 - Βήμα 4 Πατήστε το πλήκτρο Ρύθμιση για να αποθηκεύσετε τη ρύθμιση.
-

Πρώθηση κλήσεων από το τηλέφωνό σας

Μπορείτε να ρυθμίσετε το τηλέφωνό σας ώστε να προωθεί τις εισερχόμενες κλήσεις αφού μεταβείτε στην οθόνη Ρυθμίσεις πρώτθησης κλήσεων.

Υπάρχουν δύο άλλες μέθοδοι για να ρυθμίσετε τις υπηρεσίες πρώτθησης κλήσεων. Για να ρυθμίσετε τις υπηρεσίες πρώτθησης κλήσεων από ένα συγκεκριμένο προγραμματιζόμενο πλήκτρο, ανατρέξτε στην ενότητα [Πρώτθηση κλήσεων, στη σελίδα 43](#). Για να ρυθμίσετε τις υπηρεσίες πρώτθησης κλήσεων από την ιστοσελίδα του τηλεφώνου, ανατρέξτε στην ενότητα [Πρώτθηση κλήσεων με την ιστοσελίδα του τηλεφώνου, στη σελίδα 44](#).

Πριν ξεκινήσετε

Ο διαχειριστής σας πρέπει να ενεργοποιήσει τις υπηρεσίες πρώτθησης κλήσεων.

Ο διαχειριστής σας απενεργοποιεί τον συγχρονισμό κωδικών ενεργοποίησης δυνατοτήτων για πρώτθηση κλήσεων. Εάν είναι ενεργοποιημένη, η οθόνη Ρυθμίσεις πρώτθησης κλήσεων αλλάζει για να είναι μόνο έτοιμη, ωστόσο μπορείτε να αλλάξετε τη ρύθμιση για την υπηρεσία πρώτθηση όλων των κλήσεων, πιέζοντας το πλήκτρο Πρώτθηση ή Πρώτθηση όλων στην κύρια οθόνη. Για περισσότερες πληροφορίες, βλ. [Ενεργοποίηση δυνατότητας Πρώτθηση όλων των κλήσεων με τη δυνατότητα Συγχρονισμός κωδικών ενεργοποίησης, στη σελίδα 45](#).

Διαδικασία

-
- Βήμα 1** Πατήστε Ρυθμίσεις.
- Βήμα 2** Επιλέξτε Προτιμήσεις χρήστη > Προτιμήσεις κλήσης > Πρώτθηση κλήσεων για πρόσβαση στην οθόνη Ρυθμίσεις πρώτθησης κλήσεων.
- Βήμα 3** Επιλέξτε μια υπηρεσία πρώτθησης κλήσεων.
- Πρώτθηση όλων—Καθορίζει εάν θα προωθηθούν όλες οι εισερχόμενες κλήσεις σε έναν αριθμό τηλεφώνου προορισμού.
 - Πρώτθηση σε κατειλημμένο—Καθορίζει εάν θα προωθηθεί μια εισερχόμενη κλήση σε έναν αριθμό τηλεφώνου προορισμού όταν η γραμμή είναι κατειλημμένη.
 - Πρώτθηση εάν δεν υπάρχει απάντηση—Καθορίζει εάν θα προωθηθεί μια εισερχόμενη κλήση σε έναν αριθμό τηλεφώνου προορισμού όταν μια κλήση δεν έχει απαντηθεί.
- Βήμα 4** Ενεργοποιήστε την υπηρεσία πρώτθησης κλήσεων πατώντας το πλήκτρο Επιλογή από το σύμπλεγμα πλοήγησης.
- Βήμα 5** Αντιστοιχίστε έναν αριθμό τηλεφώνου προορισμού με την υπηρεσία πρώτθησης κλήσεων.
- Αριθμός πρώτθησης κλήσεων—Καθορίζει τον αριθμό τηλεφώνου προορισμού στον οποίο θα προωθούνται όλες τις εισερχόμενες κλήσεις.
 - Αριθμός πρώτθησης κατειλημμένου—Καθορίζει τον αριθμό τηλεφώνου προορισμού στον οποίο θα προωθούνται όλες οι εισερχόμενες κλήσεις όταν η γραμμή είναι κατειλημμένη.
 - Αριθμός πρώτθησης αναπάντητων κλήσεων—Καθορίζει τον αριθμό τηλεφώνου προορισμού στον οποίο θα προωθούνται οι εισερχόμενες κλήσεις που δεν απαντιούνται.
 - Καθυστερήση πρώτθησης αναπάντητων κλήσεων—Αντιστοιχίζει έναν χρόνο καθυστέρησης απάντησης ώστε να θεωρηθεί μια κλήση αναπάντητη.

- Σημείωση
- Εάν ο διαχειριστής σας απενεργοποιήσει την επιλογή Συγχρονισμός πλήκτρων δυνατοτήτων (FKS) και την υπηρεσία συγχρονισμού XSI για την προώθηση κλήσεων στο τηλέφωνο, μπορείτε να προσθέσετε τον αριθμό των δευτερολέπτων μετά το πέρας των οποίων μια κλήση πρέπει να προωθηθεί.
 - Εάν ο διαχειριστής σας ενεργοποιήσει το FKS ή την υπηρεσία συγχρονισμού XSI για την προώθηση κλήσεων στο τηλέφωνο, μπορείτε να συμπληρώσετε το πεδίο με τον αριθμό ήχων κλήσης μετά το πέρας το οποίων μια κλήση πρέπει να προωθηθεί.

Οι ρυθμίσεις προώθησης κλήσεων στο τηλέφωνο ισχύουν μόνο ότι έχουν απενεργοποιηθεί τα FKS και XSI. Για περισσότερες πληροφορίες, απευθυνθείτε στον διαχειριστή σας.

- Βήμα 6** (Προαιρετικά) Αντιστοιχίστε έναν αριθμό τηλεφώνου προορισμού χρησιμοποιώντας το πλήκτρο Επαφές.
- a) Στην οθόνη Ρυθμίσεις προώθησης κλήσεων, επιλέξτε όποια υπηρεσία προώθησης κλήσεων θέλετε.
 - b) Επιλέξτε Αριθμός προώθησης κλήσεων, Αριθ. προώθ. κατειλ. γραμ. ή Αριθ. προώθ. χωρ. απάντ. με βάση την υπηρεσία προώθησης κλήσεων που επιλέξατε και, στη συνέχεια, πατήστε το προγραμματιζόμενο πλήκτρο Επαφές.
 - c) Αναζητήστε μια επαφή. Για περισσότερες πληροφορίες, βλ. [Αναζητήστε μια επαφή στην οθόνη Όλοι οι κατάλογοι, στη σελίδα 60](#).
 - d) Πατήστε το Κλήση για αντιστοίχιση ενός αριθμού τηλεφώνου προορισμού. Θα διαπιστώσετε ότι αυτός ο αριθμός τηλεφώνου προορισμού εμφανίζεται δίπλα στην υπηρεσία προώθησης κλήσεων.

Βήμα 7 Πατήστε το Ορισμός για εφαρμογή των ρυθμίσεων.

Βήμα 8 Βεβαιωθείτε ότι η ρύθμιση έχει εφαρμοστεί ελέγχοντας το εικονίδιο  προώθηση κλήσεων. Το εικονίδιο εμφανίζεται με έναν αριθμό τηλεφώνου προορισμού στο επάνω αριστερά μέρος της οθόνης του τηλεφώνου ή στο μέσο.

Αφού ενεργοποιήσετε οποιαδήποτε από τις υπηρεσίες προώθησης κλήσεων, το προγραμματιζόμενο πλήκτρο Προώθηση ή Προώθηση όλων αλλάζει σε Κατάργηση προώθησης ή Κατάργηση προώθησης όλων αντίστοιχα. Μπορείτε να πατήσετε το προγραμματιζόμενο πλήκτρο για να απενεργοποιήσετε την υπηρεσία ή τις υπηρεσίες προώθησης κλήσεων, ενώ παραμένει ο αριθμός τηλεφώνου προορισμού.

Η Κατάργηση προώθησης όλων απενεργοποιεί μόνο την υπηρεσία προώθησης όλων, η Κατάργηση προώθησης απενεργοποιεί όλες τις υπηρεσίες προώθησης κλήσεων.

Εάν οι ρυθμίσεις προώθησης κλήσεων στο τηλέφωνο δεν ισχύουν, συμβουλευτείτε τον διαχειριστή σας.

Αντιστοίχιση ήχου κλήσης με την ιστοσελίδα του τηλεφώνου

Διαδικασία

-
- Βήμα 1** Στην ιστοσελίδα του τηλεφώνου, επιλέξτε **Σύνδεση χρήστη > Φωνή > Ext(n)**, όπου **(n)** είναι ο αριθμός μιας επέκτασης.
- Βήμα 2** Στην περιοχή **Ρυθμίσεις δυνατοτήτων κλήσης** επιλέξτε έναν ήχο κλήσης από την αναπτυσσόμενη λίστα **Προεπιλεγμένος ήχος κλήσης**.
- Εάν δεν θέλετε να καθορίσετε έναν ήχο κλήσης για την τηλεφωνική γραμμή, επιλέξτε **Χωρίς ήχο κλήσης**. Το τηλέφωνό σας δεν κουδουνίζει κατά τη λήψη μιας εισερχόμενης κλήσης.
- Βήμα 3** Κάντε κλικ στο κουμπί **Υποβολή όλων των αλλαγών**.
-

Ενεργοποίηση **DND** από την ιστοσελίδα του τηλεφώνου

Διαδικασία

-
- Βήμα 1** Στην ιστοσελίδα του τηλεφώνου, επιλέξτε **User Login > Voice > User**.
- Βήμα 2** Στην περιοχή **Συμπληρωματικές υπηρεσίες**, ορίστε το **Ρυθμίσεις DND** σε **Ναι**.
- Μπορείτε να ενεργοποιήσετε το DND για όλες τις γραμμές εάν ο διαχειριστής σας δεν έχει ενεργοποιήσει τη δυνατότητα συγχρονισμού πλήκτρων (FKS).
- Βήμα 3** Κάντε κλικ στο κουμπί **Υποβολή όλων των αλλαγών**.
-

Διαμορφώστε την προφύλαξη οθόνης από τη διασύνδεση **web** του τηλεφώνου

Μπορείτε να διαμορφώσετε μια προφύλαξη οθόνης για το τηλέφωνο. Όταν το τηλέφωνο είναι αδρανές για συγκεκριμένο χρονικό διάστημα, εισέρχεται σε λειτουργία προφύλαξης οθόνης.

Κάθε πάτημα κουμπιού επιστρέφει το τηλέφωνο σε κανονική λειτουργία.

Διαδικασία

-
- Βήμα 1** Στην ιστοσελίδα του τηλεφώνου, επιλέξτε **Φωνή > Χρήστης**.
- Βήμα 2** Στην ενότητα **Οθόνη**, ορίστε τα πεδία που περιγράφονται στον παρακάτω πίνακα.

Παράμετρος	Περιγραφή
Screen Saver Enable	Επιλέξτε Ναι για να ενεργοποιήσετε μια προφύλαξη οθόνης στο τηλέφωνο. Ο χρονικό διάστημα, εισέρχεται σε λειτουργία προφύλαξης οθόνης. Προεπιλογή: Όχι
Screen Saver Type	Τύποι προφύλαξης οθόνης. Επιλογές που μπορείτε να επιλέξετε: <ul style="list-style-type: none"> • Clock— Εμφανίζει ένα ψηφιακό ρολόι σε απλό φόντο. • Download Picture— Εμφανίζει μια εικόνα που προωθείται από την ιστοσελίδα. • Λογότυπο: Εμφανίζει ένα λογότυπο στην οθόνη του τηλεφώνου. Προσθήκη URL λογότυπου.
Screen Saver Wait	Χρονικό διάστημα αδράνειας πριν από την εμφάνιση της προφύλαξης οθόνης. Εισαγάγετε τον αριθμό των δευτερολέπτων χρόνου αδράνειας που θα παρέλθει. Προεπιλογή: 300
Picture Download URL	Διεύθυνση URL που εντοπίζει το αρχείο (.png) που θα εμφανιστεί στο φόντο του τύπου προφύλαξης οθόνης, αυτή η εικόνα εμφανίζεται ως προφύλαξη οθόνης. Όταν εισαγάγετε μια εσφαλμένη διεύθυνση URL για να πραγματοποιήσετε λήψη, το τηλέφωνο κάνει αναβάθμιση στη νεότερη ταπετσαρία και εμφανίζει την υφιστάμενη ταπετσαρία. Εάν έχει πραγματοποιήσει προηγούμενη λήψη ταπετσαρίας, εμφανίζεται μια γκριζωπή οθόνη.
Διεύθυνση URL λογότυπου	Εισαγάγετε μια διεύθυνση URL ή μια διαδρομή για τη θέση στην οποία αποθηκεύεται το λογότυπο ως τύπο προφύλαξης οθόνης, αυτή η εικόνα εμφανίζεται ως προφύλαξη οθόνης.

Βήμα 3 Κάντε κλικ στο κουμπί Υποβολή όλων των αλλαγών.

Ρύθμιση του Χρονοδιακόπτη οπίσθιου φωτισμού από την ιστοσελίδα του τηλεφώνου

Μπορείτε να εξοικονομήσετε ενέργεια απενεργοποιώντας τον οπίσθιο φωτισμό στο τηλέφωνο σε ένα προκαθορισμένο χρονικό διάστημα. Η επιφάνεια εργασίας του τηλεφώνου παραμένει ορατή, ακόμα και με τον οπίσθιο φωτισμό ανενεργό.

Διαδικασία

Βήμα 1 Στην ιστοσελίδα του τηλεφώνου, επιλέξτε Σύνδεση χρήστη > Για Προχωρημένους > Φωνή > Χρήστης.

Βήμα 2 Στην περιοχή Οθόνη, επιλέξτε τη διάρκεια της παραμέτρου Χρονόμετρο οπίσθιου φωτισμού.

Ενεργοποίηση αποκλεισμού ανώνυμων κλήσεων από την ιστοσελίδα του τηλεφώνου

Διαδικασία

- Βήμα 1** Στην ιστοσελίδα του τηλεφώνου, επιλέξτε το **User Login > Voice > User**.
- Βήμα 2** Στο Συμπληρωματικές υπηρεσίες, ορισμός του Αποκλεισμός ρύθμισης ANC σε Ναι.
Η ρύθμιση ισχύει για όλες τις γραμμές, εκτός από εκείνες στις οποίες ο διαχειριστής σας έχει ενεργοποιήσει το συγχρονισμό της απόρριψης ανώνυμων κλήσεων μεταξύ των γραμμών και της BroadSoft XSI Service.
- Βήμα 3** Κάντε κλικ στο κουμπί Υποβολή όλων των αλλαγών.
-

Ενεργοποίηση αναμονής κλήσης από την ιστοσελίδα του τηλεφώνου

Διαδικασία

- Βήμα 1** Στην ιστοσελίδα του τηλεφώνου, επιλέξτε το **User Login > Voice > User**.
- Βήμα 2** Στο Συμπληρωματικές ρυθμίσεις, ρυθμίστε το Ρύθμιση CW στο Ναι.
Η ρύθμιση εφαρμόζεται σε όλες τις γραμμές, εκτός από εκείνες στις οποίες ο διαχειριστής σας έχει ενεργοποιήσει το συγχρονισμό κλήσης σε αναμονή μεταξύ των γραμμών και της υπηρεσίας BroadSoft XSI.
- Βήμα 3** Κάντε κλικ στο κουμπί Υποβολή όλων των αλλαγών.
-

Φραγή ανώνυμων κλήσεων

Μπορείτε να αποκλείσετε μια εισερχόμενη κλήση που δεν έχει πληροφορίες καλούντος για μια συγκεκριμένη γραμμή ή για όλες τις γραμμές.

Εάν ο διαχειριστής σας έχει ενεργοποιήσει το συγχρονισμό της απόρριψης ανώνυμων κλήσεων μεταξύ μιας γραμμής και μιας υπηρεσίας BroadSoft XSI, τότε η ρύθμισή σας ισχύει μόνο για τη συγκεκριμένη γραμμή αντί για όλες τις γραμμές. Τυπικά, η ρύθμιση εφαρμόζεται σε όλες τις γραμμές, εκτός από εκείνες στις οποίες ο συγχρονισμός είναι ενεργοποιημένος.

Διαδικασία

- Βήμα 1 Πατήστε Ρυθμίσεις.
 - Βήμα 2 Επιλογή προτιμήσεων > κλήσεων > κλήσης αποκλεισμός ανώνυμης κλήσης.
 - Βήμα 3 Επιλέξτε Ενεργό εάν θέλετε να αποκλείσετε την κλήση που δεν έχει πληροφορίες καλούντος ή επιλέξτε Απενεργοποίηση για να επιτρέψετε την κλήση.
 - Βήμα 4 Πατήστε το πλήκτρο Ρύθμιση για να αποθηκεύσετε τη ρύθμιση.
-

Φραγή αναγνωριστικού καλούντος

Μπορείτε να αποκλείσετε την αναγνώριση του καλούντος για να εμποδίσετε το όνομα και τον αριθμό τηλεφώνου σας να εμφανίζονται στην οθόνη του δέκτη όταν πραγματοποιείτε μια κλήση. Αυτή η δυνατότητα σας βοηθά να διατηρήσετε την ανωνυμία σας.

Πριν ξεκινήσετε

Ο διαχειριστής σας ενεργοποιεί τον αποκλεισμό της δυνατότητας CID στο διακομιστή XSI BroadWorks.

Ο διαχειριστής σας ενεργοποιεί τον αποκλεισμό της δυνατότητας CID στο διακομιστή XSI BroadWorks.

Διαδικασία

- Βήμα 1 Πατήστε Ρυθμίσεις.
- Βήμα 2 Επιλέξτε Προτιμήσεις χρήστη > Προτιμήσεις κλήσεων.
- Βήμα 3 Επιλέξτε **Block caller ID**.
- Βήμα 4 Πατήστε επιλογή για να ενεργοποιήσετε ή να ΑΠΕΝΕΡΓΟΠΟΙΗΣΕΤΕ τον αποκλεισμό αναγνωριστικών κλήσεων.

Αν ο διαχειριστής ενεργοποιήσει τη λειτουργία αποκλεισμού αναγνωριστικού καλούντος στον διακομιστή XSI BroadWorks, το τηλέφωνό σας ανακτά την τιμή από τον διακομιστή και εσείς βλέπετε την τιμή που ορίζει ο διακομιστής σας στον διακομιστή. Στη συνέχεια, μπορείτε να τροποποιήσετε την τιμή στο μενού Αποκλεισμός αναγνωριστικού καλούντος στο τηλέφωνο.

- Βήμα 5 Πατήστε Αποθήκευση για να εφαρμόσετε την αλλαγή.
-

Ενεργοποίηση αναμονής κλήσεων

Μπορείτε να ενεργοποιήσετε την αναμονή κλήσης για μια συγκεκριμένη γραμμή ή για όλες τις γραμμές. Εάν είναι ενεργοποιημένο, μπορείτε να λάβετε την ειδοποίηση κλήσης (ένα μόνο ηχητικό σήμα και το κουμπί γραμμής αναβοσβήνει με κόκκινο χρώμα) ενώ βρίσκεστε σε μια ενεργή κλήση.

Εάν ο διαχειριστής σας έχει ενεργοποιήσει το συγχρονισμό της κλήσης σε αναμονή μεταξύ μιας γραμμής και μιας υπηρεσίας BroadSoft XSI, τότε η ρύθμισή σας ισχύει μόνο για τη συγκεκριμένη

γραμμή αντί για όλες τις γραμμές. Τυπικά, η ρύθμιση ισχύει για όλες τις γραμμές, εκτός από εκείνες στις οποίες ο συγχρονισμός είναι ενεργοποιημένος.

Διαδικασία

- Βήμα 1** Πατήστε Ρυθμίσεις.
 - Βήμα 2** Επιλέξτε Προτιμήσεις χρήστη > Προτιμήσεις καλούντος > Αναμονή κλήσης.
 - Βήμα 3** Επιλέξτε **on** για να σας επιτραπεί να απαντήσετε σε μια εισερχόμενη κλήση που κουδουνίζει κατά τη διάρκεια μιας άλλης κλήσης ή επιλέξτε Απενεργοποίηση για να απενεργοποιήσετε τη λειτουργία.
 - Βήμα 4** Πατήστε το πλήκτρο Ρύθμιση για να αποθηκεύσετε τη ρύθμιση.
-

Ασφάλιση κλήσης

Μπορείτε να κρυπτογραφήσετε κλήσεις για να τις προστατέψετε από υποκλοπές. Μπορείτε να ρυθμίσετε τη δυνατότητα ασφαλούς κλήσης σε όλες τις εξερχόμενες κλήσεις ή για μια συγκεκριμένη κλήση.

Διαδικασία

- Βήμα 1** Πατήστε Ρυθμίσεις.
 - Βήμα 2** Επιλέξτε Προτιμήσεις χρήστη > Προτιμήσεις κλήσεων > Ασφάλιση κλήσης.
 - Βήμα 3** Επιλέξτε Ενεργό για να ενεργοποιήσετε τη δυνατότητα ασφαλούς κλήσης ή επιλέξτε Ανενεργό για να απενεργοποιήσετε τη δυνατότητα ασφαλούς κλήσης.
 - Βήμα 4** Πατήστε το πλήκτρο Ρύθμιση για να αποθηκεύσετε τη ρύθμιση.
-

Ρύθμιση Αυτόματης απάντησης

Διαδικασία

- Βήμα 1** Πατήστε Ρυθμίσεις.
 - Βήμα 2** Επιλέξτε Προτιμήσεις χρήστη > Προτιμήσεις κλήσεων > Αυτόματη απάντηση κλήσεων.
 - Βήμα 3** Επιλέξτε Ενεργό για να ενεργοποιήσετε την Αυτόματη απάντηση κλήσης ή επιλέξτε Ανενεργό για να απενεργοποιήσετε την Αυτόματη απάντηση κλήσης.
 - Βήμα 4** Πατήστε Αποθήκευση για να εφαρμόσετε την αλλαγή.
-

Ρύθμιση φωνητικού ταχυδρομείου

Διαδικασία

-
- Βήμα 1 Πατήστε Ρυθμίσεις.
 - Βήμα 2 Επιλέξτε Προτιμήσεις χρήστη > Προτιμήσεις κλήσεων > Φωνητικό ταχυδρομείο.
 - Βήμα 3 Πληκτρολογήστε έναν αριθμό τηλεφώνου για να ελέγξετε το φωνητικό ταχυδρομείο.
 - Βήμα 4 Πατήστε Ορισμός για να επιβεβαιώσετε τον αριθμό που έχει ανατεθεί.
 - Βήμα 5 Πατήστε Πίσω για έξοδο.
-

Ρυθμίσεις διακομιστή μεσολάβησης HTTP

Μπορείτε να ρυθμίσετε ένα διακομιστή μεσολάβησης HTTP στο τηλέφωνό σας από το μενού ρυθμίσεις διακομιστή μεσολάβησης **HTTP** κάτω από το μενού Διαμόρφωση δικτύου. Οι ρυθμίσεις διακομιστή μεσολάβησης HTTP είναι επίσης διαθέσιμες στην ιστοσελίδα του τηλεφώνου.

Σχετικά θέματα

[Ρύθμιση ενός διακομιστή μεσολάβησης με τη λειτουργία αυτόματου διακομιστή μεσολάβησης](#), στη σελίδα 102

[Ρύθμιση ενός διακομιστή μεσολάβησης με τη λειτουργία μη αυτόματου διακομιστή μεσολάβησης](#), στη σελίδα 103

[Ρύθμιση ενός διακομιστή μεσολάβησης από την ιστοσελίδα του τηλεφώνου](#), στη σελίδα 104

Ρύθμιση ενός διακομιστή μεσολάβησης με τη λειτουργία αυτόματου διακομιστή μεσολάβησης

Μπορείτε να επιλέξετε τη λειτουργία αυτόματου διακομιστή μεσολάβησης για να ρυθμίσετε ένα διακομιστή μεσολάβησης HTTP στο τηλέφωνο.

Διαδικασία

-
- Βήμα 1 Πατήστε Ρυθμίσεις.
 - Βήμα 2 Επιλέξτε Διαμόρφωση δικτύου > Ρυθμίσεις διακομιστή μεσολάβησης **HTTP** > Λειτουργία μεσολάβησης.
 - Βήμα 3 Πατήστε το κουμπί Επιλογή του συμπλέγματος πλοήγησης για να επιλέξετε Αυτόματη.
 - Βήμα 4 Επισημάνετε τον Αυτόματο εντοπισμό (**WPAD**), επιλέξτε Ενεργός για να ενεργοποιήσετε τον αυτόματο εντοπισμό διακομιστή μεσολάβησης Web (**WPAD**) που χρησιμοποιείται για την αυτόματη ανάκτηση ενός αρχείου PAC, επιλέξτε Ανενεργός για να απενεργοποιήσετε το WPAD.

Από προεπιλογή, το τηλέφωνό σας χρησιμοποιεί WPAD στη λειτουργία αυτόματου διακομιστή μεσολάβησης.

- Βήμα 5** (Προαιρετικά) Εάν απενεργοποιήσετε το WPAD στο προηγούμενο βήμα, θα πρέπει να εισαγάγετε περαιτέρω μια έγκυρη διεύθυνση URL αυτόματης ρύθμισης παραμέτρων (PAC) του διακομιστή μεσολάβησης στη διεύθυνση **URL PAC**. Για παράδειγμα:

`http://proxy.department.branch.example.com/pac`

Εάν δεν έχετε τη διεύθυνση URL PAC, επικοινωνήστε με τον διαχειριστή σας.

- Βήμα 6** Πατήστε το Ορισμός για εφαρμογή των ρυθμίσεων.

Ρύθμιση ενός διακομιστή μεσολάβησης με τη λειτουργία μη αυτόματου διακομιστή μεσολάβησης

Μπορείτε να επιλέξετε τη λειτουργία μη αυτόματου διακομιστή μεσολάβησης για να ρυθμίσετε ένα διακομιστή μεσολάβησης HTTP στο τηλέφωνο.

Πριν ξεκινήσετε

Ο διαχειριστής σας σας παρέχει τη διεύθυνση και τη θύρα του διακομιστή μεσολάβησης.

Διαδικασία

- Βήμα 1** Πατήστε Ρυθμίσεις.
- Βήμα 2** Επιλέξτε Διαμόρφωση δικτύου > Ρυθμίσεις διακομιστή μεσολάβησης **HTTP** > Λειτουργία μεσολάβησης.
- Βήμα 3** Πατήστε το κουμπί Επιλογή του συμπλέγματος πλοήγησης για να επιλέξετε Μη αυτόματη.
- Βήμα 4** Εισαγάγετε ένα έγκυρο όνομα κεντρικού υπολογιστή ή διεύθυνση IP ενός διακομιστή μεσολάβησης στον κεντρικό υπολογιστή μεσολάβησης.
- Σημείωση Μην παρέχετε το σχήμα (`http://` ή `https://`) για τον κεντρικό υπολογιστή μεσολάβησης.
- Βήμα 5** Εισαγάγετε μια έγκυρη θύρα διακομιστή του καθορισμένου διακομιστή μεσολάβησης στη θύρα διακομιστή μεσολάβησης.
- Βήμα 6** (Προαιρετικά) Εάν ο διακομιστής μεσολάβησης απαιτεί έλεγχο ταυτότητας, επισημάνετε τον έλεγχο ταυτότητας διακομιστή μεσολάβησης και στη συνέχεια επιλέξτε Ενεργός.
- Βήμα 7** (Προαιρετικά) Πληκτρολογήστε το όνομα χρήστη και τον κωδικό πρόσβασής σας για να αποκτήσετε πρόσβαση στο διακομιστή μεσολάβησης.
- Εάν δεν έχετε το όνομα χρήστη και τον κωδικό ενεργοποίησης, επικοινωνήστε με τον διαχειριστή σας.
- Βήμα 8** Πατήστε το Ορισμός για εφαρμογή των ρυθμίσεων.

Ρύθμιση ενός διακομιστή μεσολάβησης από την ιστοσελίδα του τηλεφώνου

Μπορείτε να επιλέξετε τη λειτουργία αυτόματου ή μη αυτόματου διακομιστή μεσολάβησης για να ρυθμίσετε ένα διακομιστή μεσολάβησης HTTP από την ιστοσελίδα του τηλεφώνου.

Διαδικασία

- Βήμα 1** Στην ιστοσελίδα του τηλεφώνου, επιλέξτε φωνητικό > σύστημα.
- Βήμα 2** Κάτω από την ενότητα Ρυθμίσεις διακομιστή μεσολάβησης **HTTP**, ορίστε τις παραμέτρους που περιγράφονται στον παρακάτω πίνακα:

Πίνακας 2: Ρυθμίσεις διακομιστή μεσολάβησης **HTTP**

Παράμετρος	Περιγραφή
Λειτουργία μεσολάβησης	Επιλέξτε τη λειτουργία μεσολάβησης για τη ρύθμιση διακομιστή μεσολάβησης HTTP. Οι επιλογές είναι οι εξής: <ul style="list-style-type: none"> • Auto • Μη αυτόματα • Off Προεπιλογή: απενεργοποιημένο
Χρήση αυτόματου εντοπισμού (WPAD)	Επιλέξτε Ναι για να χρησιμοποιήσετε τον μηχανισμό αυτόματου εντοπισμού διακομιστή μεσολάβησης Web (WPAD) για να ανακτήσετε αυτόματα ένα αρχείο αυτόματης ρύθμισης παραμέτρων (PAC) του διακομιστή μεσολάβησης. Εάν η παράμετρος έχει οριστεί σε Όχι, πρέπει να ρυθμίσετε τις παραμέτρους της διεύθυνσης URL PAC . Αυτή η παράμετρος είναι διαθέσιμη όταν ρυθμίζετε τη Λειτουργία μεσολάβησης σε Αυτόματη. Προεπιλογή: Ναι
URL PAC	Διεύθυνση URL που εντοπίζει το αρχείο PAC. Αυτή η παράμετρος είναι διαθέσιμη όταν ρυθμίζετε τη Λειτουργία μεσολάβησης σε Αυτόματη και Χρησιμοποιείτε τον αυτόματο εντοπισμό (WPAD) σε Όχι.

Παράμετρος	Περιγραφή
Κεντρικός διακομιστής μεσολάβησης	<p>Διεύθυνση διακομιστή (όνομα κεντρικού υπολογιστή ή διεύθυνση IP) του διακομιστή μεσολάβησης.</p> <p>Μην παρέχετε το σχήμα (http:// ή https://).</p> <p>Αυτή η παράμετρος είναι διαθέσιμη όταν ρυθμίζετε τη λειτουργία μεσολάβησης σε Μη αυτόματη.</p>
Θύρα διακομιστή μεσολάβησης	<p>Αριθμός θύρας του διακομιστή μεσολάβησης.</p> <p>Αυτή η παράμετρος είναι διαθέσιμη όταν ρυθμίζετε τη λειτουργία μεσολάβησης σε Μη αυτόματη.</p>
Ο διακομιστής μεσολάβησης απαιτεί έλεγχο ταυτότητας	<p>Εάν ο διακομιστής μεσολάβησης απαιτεί έλεγχο ταυτότητας, επιλέξτε Ναι. Διαφορετικά, επιλέξτε όχι. Η διαμόρφωση της παραμέτρου εξαρτάται από την πραγματική συμπεριφορά του διακομιστή μεσολάβησης.</p> <p>Αυτή η παράμετρος είναι διαθέσιμη όταν ρυθμίζετε τη λειτουργία μεσολάβησης σε Μη αυτόματη.</p>
Όνομα χρήστη	<p>Πληκτρολογήστε ένα όνομα χρήστη ενός χρήστη διαπιστευτηρίου στο διακομιστή μεσολάβησης.</p> <p>Αυτή η παράμετρος είναι διαθέσιμη όταν ρυθμίζετε τη λειτουργία μεσολάβησης σε Μη αυτόματη και ο Διακομιστής μεσολάβησης απαιτεί έλεγχο ταυτότητας σε Ναι.</p>
Κωδικός πρόσβασης	<p>Πληκτρολογήστε έναν κωδικό πρόσβασης για το συγκεκριμένο όνομα χρήστη για το σκοπό ελέγχου ταυτότητας διακομιστή μεσολάβησης.</p> <p>Αυτή η παράμετρος είναι διαθέσιμη όταν ρυθμίζετε τη λειτουργία μεσολάβησης σε Μη αυτόματη και ο Διακομιστής μεσολάβησης απαιτεί έλεγχο ταυτότητας σε Ναι.</p>

Βήμα 3 Κάντε κλικ στο κουμπί Υποβολή όλων των αλλαγών.

Αλλαγή της μορφής ώρας

Μπορείτε να αλλάξετε την τρέχουσα μορφή ώρας που εμφανίζεται στην οθόνη του τηλεφώνου.

Διαδικασία

- Βήμα 1** Πατήστε Ρυθμίσεις.
- Βήμα 2** Επιλέξτε Διαχείριση συσκευής > Ημερομηνία/Ωρα > Μορφή ώρας.
Για να ρυθμίσετε τη θερινή ώρα, επιλέξτε Διαχείριση συσκευής > Ημερομηνία/Ωρα > Ρύθμιση θερινής ώρας. Επιλέξτε Ενεργό για να ενεργοποιήσετε τη θερινή ώρα και επιλέξτε Ανενεργό για να την απενεργοποιήσετε.
- Βήμα 3** (Προαιρετικά) Επιλέξτε Διαχείριση συσκευών > Ημερομηνία/Ωρα > Ζώνη ώρας.
- Βήμα 4** Επιλέξτε μια μορφή ώρας και πατήστε Ορισμός για να εφαρμοστούν οι αλλαγές.
-

Αλλαγή της μορφής ημερομηνίας

Μπορείτε να αλλάξετε τη μορφή ημερομηνίας που θέλετε να εμφανίζεται στην οθόνη του τηλεφώνου σας.

Διαδικασία

- Βήμα 1** Πατήστε Ρυθμίσεις.
- Βήμα 2** Επιλέξτε Διαχείριση συσκευής > Ημερομηνία/Ωρας > Μορφή ημερομηνίας.
- Βήμα 3** Επιλέξτε μια μορφή ημερομηνίας και πατήστε Ορισμός για να εφαρμοστούν οι αλλαγές.
-

Αλλαγή προφύλαξης οθόνης

Μπορείτε να ενεργοποιήσετε την προφύλαξη οθόνης του τηλεφώνου σας και να καθορίσετε την εμφάνιση και το χρονικό διάστημα αδράνειας του τηλεφώνου πριν από την έναρξή της.

Διαδικασία

- Βήμα 1** Πατήστε Ρυθμίσεις.
- Βήμα 2** Επιλέξτε Προτιμήσεις χρήστη > Προτιμήσεις οθόνης > Προφύλαξη οθόνης.
- Βήμα 3** Επιλέξτε Ενεργό για να ενεργοποιήσετε την προφύλαξη οθόνης και Ανενεργό για να την απενεργοποιήσετε.
- Βήμα 4** Επιλέξτε Ρυθμίσεις προφύλαξης οθόνης για να επιλέξετε τις ρυθμίσεις:
- Τύπος προστασίας οθόνης—Επιλέξτε ένα από τα εξής:
 - Ρολόι—Εμφανίζει ένα στρογγυλό ρολόι με την ταπετσαρία στο παρασκήνιο.
 - **Download Picture**—Εμφανίζει μια εικόνα που προωθείται από την ιστοσελίδα του τηλεφώνου.

- **Λογότυπο:** Εμφανίζει ένα λογότυπο ως προφύλαξη οθόνης του τηλεφώνου. Αυτή η εικόνα προστίθεται στο πεδίο Διεύθυνση URL λογότυπου της ιστοσελίδας του τηλεφώνου.
- **Διάστημα ενεργοποίησης—** Εισαγάγετε τον αριθμό των δευτερολέπτων που το τηλέφωνο παραμένει σε αδράνεια πριν να ενεργοποιηθεί η προφύλαξη οθόνης.
- **Διάστημα ανανέωσης—** Εισαγάγετε τον αριθμό των δευτερολέπτων πριν από την ανανέωση της προφύλαξης οθόνης (εάν, για παράδειγμα, επιλέξετε την κυκλική εναλλαγή εικόνων).

Βήμα 5 Πατήστε Ρύθμιση.

Προσθήκη λογότυπου ως φόντου τηλεφώνου

Για να προσθέσετε ένα εικονίδιο λογότυπου ως φόντο της οθόνης του τηλεφώνου σας, προσθέστε το από την ιστοσελίδα του τηλεφώνου.

Διαδικασία

Βήμα 1 Στην ιστοσελίδα του τηλεφώνου, επιλέξτε **User Login > Voice > User**.

Βήμα 2 Στην ενότητα Οθόνη, επιλέξτε Λογότυπο στο πεδίο Παρασκήνιο τηλεφώνου και στο το πεδίο Διεύθυνση URL λογότυπου πληκτρολογήστε μια διεύθυνση URL ή μια διαδρομή για τη θέση στην οποία αποθηκεύεται η εικόνα του λογότυπου.

Βήμα 3 Κάντε κλικ στο κουμπί Υποβολή όλων των αλλαγών.

Αφού προστεθεί το λογότυπο στο φόντο του τηλεφώνου, εάν επιλέξετε Προεπιλογή από το Φόντο τηλεφώνου και αποθηκεύσετε τις αλλαγές, το εικονίδιο λογότυπου στην οθόνη του τηλεφώνου θα εξαφανιστεί.

Αλλαγή ταπετσαρίας από τη σελίδα του τηλεφώνου

Ο διαχειριστής σας μπορεί να σας δώσει τη δυνατότητα να αλλάξετε την ταπετσαρία του τηλεφώνου σας σε μία από τις ταπετσαρίες που διατίθενται στο τηλέφωνο.

Διαδικασία

Βήμα 1 Στην ιστοσελίδα του τηλεφώνου, επιλέξτε **User Login > Voice > User**.

Βήμα 2 Στο πεδίο Παρασκήνιο τηλεφώνου της ενότητας Οθόνη, επιλέξτε οποιαδήποτε από τις επιλογές ως ταπετσαρία τηλεφώνου.

- **Default:** το τηλέφωνο δεν έχει καμία ταπετσαρία. Εάν δεν έχει προστεθεί ταπετσαρία στην οθόνη του τηλεφώνου, η οθόνη του τηλεφώνου εμφανίζει μονόχρωμη ταπετσαρία.

- Λογότυπο: στην ιστοσελίδα του τηλεφώνου μπορείτε να επιλέξετε Λογότυπο ως επιλογή φόντου του τηλεφώνου σας. Το λογότυπο που προσθέτετε στη διεύθυνση Διεύθυνση **URL** λογότυπου χρησιμοποιείται ως ταπετσαρία.

Προσοχή Μην υπερβείτε το μέγιστο μήκος των 255 χαρακτήρων για τη διεύθυνση Διεύθυνση **URL** λογότυπο ή τη Διεύθυνση **URL** λήψης εικόνας.

Η περιοχή εμφάνισης λογοτύπου είναι το κέντρο της οθόνης του τηλεφώνου. Το μέγεθος της περιοχής εμφάνισης του λογοτύπου του τηλεφώνου είναι 128x128 pixel. Εάν το μέγεθος του αρχικού λογοτύπου δεν χωράει στην περιοχή εμφάνισης, το λογότυπο προσαρμόζεται ώστε να χωράει στην περιοχή εμφάνισης.

Βήμα 3 Κάντε κλικ στο κουμπί Υποβολή όλων των αλλαγών.

Επιλογή γλώσσας

Ανάλογα με τον τρόπο ρύθμισης των παραμέτρων του τηλεφώνου σας, ενδέχεται να μπορείτε να αλλάξετε τη γλώσσα που χρησιμοποιείται από το τηλέφωνό σας.

Διαδικασία

- Βήμα 1** Πατήστε Ρυθμίσεις.
 - Βήμα 2** Επιλέξτε Διαχείριση συσκευής > Γλώσσα.
 - Βήμα 3** Επιλέξτε μια γλώσσα από τη λίστα των διαθέσιμων γλωσσών.
 - Βήμα 4** Επιλέξτε το στοιχείο Αποθήκευση.
-

Ορισμός κωδικού πρόσβασης

Να επαναφέρετε τον κωδικό πρόσβασης του τηλεφώνου σας τακτικά για να διατηρήσετε την ασφάλεια του δικτύου σας.

Πριν ξεκινήσετε

Πρέπει να έχετε τον κωδικό πρόσβασης.

Διαδικασία

- Βήμα 1** Πατήστε Ρυθμίσεις.
- Βήμα 2** Επιλέξτε Διαχείριση συσκευής > Ορισμός κωδικού πρόσβασης.
- Βήμα 3** Εισαγάγετε τον τρέχοντα κωδικό πρόσβασης στο πεδίο Παλιός κωδικός πρόσβασης.

- Βήμα 4** Εισαγάγετε τον νέο κωδικό πρόσβασης στα πεδία Νέος κωδικός πρόσβασης και Επανάληψη νέου κωδικού πρόσβασης.
- Βήμα 5** Επιλέξτε το στοιχείο Αποθήκευση.

Σχετικά θέματα

[Ορισμός κωδικού πρόσβασης από την ιστοσελίδα του τηλεφώνου](#), στη σελίδα 109

Ορισμός κωδικού πρόσβασης από την ιστοσελίδα του τηλεφώνου

Μπορείτε να ενημερώσετε τον κωδικό πρόσβασής σας από την ιστοσελίδα του τηλεφώνου.

Πριν ξεκινήσετε

Πρέπει να έχετε τον τρέχοντα κωδικό πρόσβασης.

Διαδικασία

-
- Βήμα 1** Στην ιστοσελίδα του τηλεφώνου, επιλέξτε Φωνητικό > σύστημα.
- Βήμα 2** Κάτω από την ενότητα Διαμόρφωση συστημάτων, εντοπίστε την παράμετρο Κωδικός πρόσβασης χρήστη και πατήστε Αλλαγή κωδικού πρόσβασης δίπλα στην παράμετρο.
- Βήμα 3** Εισαγάγετε τον τρέχοντα κωδικό πρόσβασης στο πεδίο Παλιός κωδικός πρόσβασης. Εάν δεν έχετε κωδικό πρόσβασης, διατηρήστε το πεδίο κενό.
- Βήμα 4** Εισαγάγετε τον νέο κωδικό πρόσβασης στο πεδίο Νέος κωδικός πρόσβασης.
- Βήμα 5** Κάντε κλικ στην επιλογή Υποβολή.
- Το μήνυμα Ο κωδικός πρόσβασης έχει αλλάξει με επιτυχία. θα εμφανιστεί στην ιστοσελίδα.
-

Ρύθμιση του Λογαριασμού προφίλ

Θα πρέπει να εισαγάγετε τα διαπιστευτήρια ελέγχου ταυτότητας για να συγχρονίσετε ξανά το τηλέφωνό σας με το προφίλ παροχής υπηρεσίας όταν σας ζητηθεί με την οθόνη Ρύθμιση λογαριασμού προφίλ.

Εάν χάσατε την οθόνη Ρύθμιση λογαριασμού προφίλ, μπορείτε επίσης να την προσπελάσετε από το μενού του τηλεφώνου ή το προγραμματιζόμενο πλήκτρο Ρύθμιση εάν είναι διαθέσιμο.

Εάν το τηλέφωνο αποτύχει να συνδεθεί, επικοινωνήστε με το διαχειριστή σας.

Πριν ξεκινήσετε

Ο διαχειριστής σας καθορίζει τον τύπο ελέγχου ταυτότητας προφίλ στο τηλέφωνό σας και σας παρέχει τα διαπιστευτήρια ελέγχου ταυτότητας.

Διαδικασία

- Βήμα 1** Πατήστε Ρυθμίσεις.
- Βήμα 2** Επιλέξτε Διαχείριση συσκευής > Ρύθμιση λογαριασμού προφίλ.
Το όνομα χρήστη και ο κωδικός πρόσβασής σας συμπληρώνονται αυτόματα. Τα πεδία αυτά είναι κενά εάν το όνομα χρήστη και ο κωδικός πρόσβασής σας δεν έχουν προστεθεί προηγουμένως.
- Βήμα 3** Πατήστε Σύνδεση για να αποθηκεύσετε το όνομα χρήστη και τον κωδικό πρόσβασής σας.
Σημείωση Εάν οποιοδήποτε από τα πεδία Όνομα χρήστη ή Κωδικός πρόσβασης είναι κενό, το τηλέφωνο εμφανίζει ένα γκρίζο προγραμματιζόμενο πλήκτρο Σύνδεση και δεν μπορείτε να πατήσετε το πλήκτρο.
- Βήμα 4** (Προαιρετικά) Εισαγάγετε ένα νέο όνομα χρήστη και κωδικό πρόσβασης εάν θέλετε να συνδεθείτε με ένα άλλο σύνολο διαπιστευτηρίων.
-

Προσθήκη πολλαπλών τοποθεσιών για ένα χρήστη **BroadWorks XSI**

Μπορείτε να προσθέσετε πολλές τοποθεσίες στην επέκταση του τηλεφώνου σας. Αυτό επιτρέπει την απρόσκοπτη μετακίνηση μιας εισερχόμενης κλήσης από το τηλέφωνό σας σε άλλα κινητά τηλέφωνα ή τηλέφωνα γραφείου που προστίθενται στην επέκτασή σας.

Πριν ξεκινήσετε

Ο διαχειριστής σας έχει ενεργοποιήσει τη δυνατότητα Οπουδήποτε στην επέκταση.

Διαδικασία

- Βήμα 1** Πατήστε Ρυθμίσεις.
- Βήμα 2** Επιλέξτε Προτιμήσεις χρήστη > Προτιμήσεις κλήσεων.
- Βήμα 3** Επιλέξτε Οπουδήποτε.
- Βήμα 4** (Προαιρετικά) Επιλέξτε μια γραμμή εάν το BroadWorks Οπουδήποτε έχει διαμορφωθεί σε πολλές γραμμές.
- Βήμα 5** Προσθέστε τον αριθμό και το όνομα επαφής στην οθόνη Τοποθεσίες.
Το μέγιστο μήκος ενός ονόματος που μπορείτε να εισαγάγετε είναι 25. Μπορείτε επίσης να διατηρήσετε το πεδίο Όνομα κενό.
Το μέγιστο μήκος ενός αριθμού που μπορείτε να εισαγάγετε είναι 20.
- Βήμα 6** Ενεργοποιήστε ή να απενεργοποιήσετε την τοποθεσία.
- Βήμα 7** Πατήστε Αποθήκευση για να προσθέσετε τις τοποθεσίες στη λίστα Τοποθεσίες.
-



ΚΕΦΑΛΑΙΟ 7

Ασφάλεια και προστασία προϊόντος

- Πληροφορίες ασφάλειας και απόδοσης, στη σελίδα 111
- Δηλώσεις συμμόρφωσης, στη σελίδα 113
- Επισκόπηση θεμάτων ασφαλείας σχετικά με τα προϊόντα της Cisco, στη σελίδα 120
- Σημαντικές πληροφορίες στο διαδίκτυο, στη σελίδα 121

Πληροφορίες ασφάλειας και απόδοσης

Διακοπή ρεύματος

Για την πρόσβασή σας σε υπηρεσίες έκτακτης ανάγκης μέσω του τηλεφώνου, απαιτείται η τροφοδοσία του τηλεφώνου με ρεύμα. Αν σημειωθεί διακοπή ρεύματος, η κλήση υπηρεσιών ή η κλήση της υπηρεσίας κλήσεων έκτακτης ανάγκης δεν λειτουργεί μέχρι να αποκατασταθεί η τροφοδοσία. Αν σημειωθεί διακοπή ρεύματος ή ανωμαλία, μπορεί να χρειαστεί να ρυθμίσετε ή να διαμορφώσετε εκ νέου τον εξοπλισμό για να μπορέσετε να χρησιμοποιήσετε την κλήση υπηρεσιών ή την κλήση της υπηρεσίας κλήσεων έκτακτης ανάγκης.

Ρυθμιστικοί τομείς

Η ραδιοσυχνότητα για αυτό το τηλέφωνο διαμορφώνεται για συγκεκριμένο ρυθμιστικό τομέα. Αν χρησιμοποιείτε αυτό το τηλέφωνο εκτός του ρυθμισμένου ρυθμιστικού τομέα, το τηλέφωνο δεν θα λειτουργεί σωστά, και μπορεί να παραβιάσετε τους τοπικούς κανονισμούς.

Περιβάλλοντα υπηρεσιών υγείας

Αυτό το προϊόν δεν είναι ιατρική συσκευή και χρησιμοποιεί μη αδειοδοτημένη ζώνη συχνοτήτων που είναι ευαίσθητη σε παρεμβολές από άλλες συσκευές ή άλλον εξοπλισμό.

Εξωτερικές συσκευές

Συνιστούμε τη χρήση εξωτερικών συσκευών καλής ποιότητας που έχουν θωρακιστεί για εκπομπή μη επιθυμητών σημάτων συχνότητας ραδιοεπικοινωνίας (RF) και ακουστικής συχνότητας (AF). Εξωτερικές συσκευές είναι, μεταξύ άλλων, τα σετ ακουστικών-μικροφώνου, τα καλώδια και οι ζεύκτες.

Ανάλογα με την ποιότητα αυτών των συσκευών και την εγγύτητά τους σε άλλες συσκευές, όπως κινητά τηλέφωνα ή συσκευές αμφίπλευρης ραδιοεπικοινωνίας, ενδεχομένως να εξακολουθεί να ακούγεται κάποιος θόρυβος. Σε αυτές τις περιπτώσεις, συνιστούμε να προβαίνετε σε μία ή περισσότερες από τις παρακάτω ενέργειες:

- Απομακρύνετε την εξωτερική συσκευή από την πηγή εκπομπής σημάτων ραδιοσυχνότητας ή ακουστικής συχνότητας.
- Τοποθετήστε τα καλώδια της εξωτερικής συσκευής μακριά από την πηγή εκπομπής σημάτων ραδιοσυχνότητας ή ακουστικής συχνότητας.
- Χρησιμοποιήστε θωρακισμένα καλώδια για την εξωτερική συσκευή ή χρησιμοποιήστε καλώδια με καλύτερη θωράκιση ή σύνδεσμο.
- Μειώστε το μήκος του καλωδίου της εξωτερικής συσκευής.
- Τοποθετήστε φερρίτη ή άλλο παρόμοιο υλικό στα καλώδια της εξωτερικής συσκευής.

Η Cisco δεν μπορεί να εγγυηθεί την απόδοση των εξωτερικών συσκευών, των καλωδίων και των ζευκτών.



Προσοχή Στις χώρες της Ευρωπαϊκής Ένωσης, χρησιμοποιείτε μόνο εξωτερικά ηχεία, μικρόφωνα και σετ ακουστικών-μικροφώνου που είναι πλήρως συμβατά με την οδηγία περί ηλεκτρομαγνητικής συμβατότητας (EMC) [89/336/EE].

Τρόποι τροφοδοσίας του τηλεφώνου σας

Μπορείτε να τροφοδοτήσετε με ρεύμα το τηλέφωνό σας με έναν από τους εξής τρόπους:

- Χρησιμοποιήστε τον προσαρμογέα ισχύος που συνοδεύει το τηλέφωνό σας.
- Αν το δίκτυό σας υποστηρίζει τροφοδοσία μέσω Ethernet (Power over Ethernet, PoE), μπορείτε να συνδέσετε το τηλέφωνο συνδιάσκεψης στο δίκτυο.

Αν δεν είστε σίγουροι ότι το δίκτυό σας υποστηρίζει τη δυνατότητα PoE, απευθυνθείτε στο διαχειριστή σας.

Συμπεριφορά τηλεφώνου κατά τη διάρκεια συμφόρησης δικτύου

Οτιδήποτε υποβαθμίζει την απόδοση του δικτύου μπορεί να επηρεάσει την ποιότητα ήχου, ενώ σε ορισμένες μπορεί να προκαλέσει τη διακοπή μιας κλήσης. Στις αιτίες υποβάθμισης δικτύου μπορούν να περιλαμβάνονται, ενδεικτικά, οι παρακάτω δραστηριότητες:

- Διαχειριστικές εργασίες, όπως εσωτερική σάρωση θύρας ή σάρωση ασφαλείας.
- Επιθέσεις που σημειώνονται στο δίκτυό σας, όπως επίθεση άρνησης υπηρεσιών (Denial of Service).

Προειδοποίηση UL

Το καλώδιο LAN/Ethernet ή άλλα καλώδια που είναι συνδεδεμένα με τη συσκευή δεν πρέπει να εκτείνονται έξω από το κτίριο.

Ετικέτα προϊόντος

Η ετικέτα του προϊόντος βρίσκεται στο κάτω μέρος της συσκευής.

Δηλώσεις συμμόρφωσης

Δηλώσεις συμμόρφωσης για την Ευρωπαϊκή Ένωση

Σήμανση CE

Η κάτωθι σήμανση CE επισυνάπτεται στον εξοπλισμό και τη συσκευασία.



Δήλωση συμμόρφωσης σε ραδιοσυχνότητες για την Ευρωπαϊκή Ένωση

Αυτή η συσκευή έχει αξιολογηθεί και διαπιστώθηκε ότι συμμορφώνεται με την οδηγία περί ηλεκτρομαγνητικών πεδίων της ΕΕ 2014/53/ΕΕ.

Δηλώσεις συμμόρφωσης για τις ΗΠΑ

Συσκευή ραδιοεπικοινωνίας Μέρος 15



Προσοχή

Η συσκευή ραδιοεπικοινωνίας Μέρος 15 λειτουργεί βάσει μη παρεμβολής με άλλες συσκευές που λειτουργούν στην ίδια συχνότητα. Τυχόν αλλαγές ή τροποποιήσεις στο εν λόγω προϊόν οι οποίες δεν είναι ρητά εγκεκριμένες από την Cisco, συμπεριλαμβανομένης της χρήσης κεραιών που δεν κατασκευάζονται από την Cisco, θα μπορούσαν να επιφέρουν την ακύρωση της άδειας λειτουργίας του εξοπλισμού από τον χρήστη.

Δηλώσεις συμμόρφωσης για τον Καναδά

Η συσκευή αυτή συμμορφώνεται με το(τα) βιομηχανικό(-ά) πρότυπο(-α) RSS με απαλλαγή άδειας. Η λειτουργία υπόκειται στις εξής δυο συνθήκες: (1) η συσκευή αυτή δεν επιτρέπεται να προκαλεί παρεμβολή και (2) η συσκευή αυτή πρέπει να δέχεται οποιαδήποτε παρεμβολή, συμπεριλαμβανομένης

της παρεμβολής που μπορεί να προκαλέσει μη επιθυμητή λειτουργία της συσκευής. Κατά τη χρήση αυτού του τηλεφώνου η ιδιωτικότητα των επικοινωνιών δεν είναι διασφαλισμένη.

Αυτό το προϊόν καλύπτει τις ισχύουσες τεχνικές προδιαγραφές του Καναδά περί Καινοτομίας, Επιστήμης και Οικονομικής Ανάπτυξης.

Avis de Conformité Canadien

Cet appareil est conforme aux normes RSS exemptes de licence RSS d'Industry Canada. Le fonctionnement de cet appareil est soumis à deux conditions : (1) ce périphérique ne doit pas causer d'interférence et (2) ce périphérique doit supporter les interférences, y compris celles susceptibles d'entraîner un fonctionnement non souhaitable de l'appareil. La προστασία des επικοινωνιών ne μπορεί να ΠΑΣ ύπαρξης assurée κατά de την de ce τηλέφωνο.

Le présent produit est conforme aux spécifications techniques applicables d'Innovation, Sciences et Développement économique Canada.

Η συσκευή πληροί τις προϋποθέσεις εξαίρεσης από τα συνήθη όρια αξιολόγησης στην ενότητα 2.5 του RSS 102 και τη συμμόρφωση με το πρότυπο RSS-102 σχετικά με την έκθεση σε ραδιοσυχνότητες, οι χρήστες μπορούν να λάβουν πληροφορίες για την έκθεση σε ραδιοσυχνότητες και τη συμμόρφωση στον Καναδά. Le dispositif rencontre l'exemption des limites courantes d'évaluation dans la section 2.5 de RSS 102 et la conformité à l'exposition de RSS-102 rf, utilisateurs peut obtenir l'information canadienne sur l'exposition et la conformité de rf.

Αυτός ο πομπός δεν πρέπει να βρίσκεται στο ίδιο σημείο ή να λειτουργεί σε συνδυασμό με άλλη κεραία ή άλλον πομπό. Ο εξοπλισμός αυτός θα πρέπει να εγκατασταθεί και να λειτουργεί με ελάχιστη απόσταση 20 εκατοστά μεταξύ του θερμαντικού σώματος και του σώματός σας.

Cet émetteur ne doit pas être Co-placé ou ne fonctionnant en même temps qu'aucune autre antenne ou émetteur. Cet équipement devrait être installé et actionné avec une distance minimum de 20 centimètres entre le radiateur et votre corps.

Η συσκευή για λειτουργία στη ζώνη συχνοτήτων 5150–5250 MHz προορίζεται για χρήση μόνο σε εσωτερικούς χώρους για την αποφυγή επιζήμιων παρεμβολών σε ομοκάναλα δορυφορικά συστήματα κινητής τηλεφωνίας.

Για συσκευές με αποσπώμενη(ες) κεραία(ες), η μέγιστη επιτρεπόμενη απολαβή κεραίας για συσκευές στις ζώνες 5250-5350 MHz και 5470-5725 MHz πρέπει να είναι τέτοια, ώστε ο εξοπλισμός να τηρεί το όριο ισοδύναμης ισότροπα ακτινοβολούμενης ισχύος.

Για συσκευές με αποσπώμενη(ες) κεραία(ες), η μέγιστη επιτρεπόμενη απολαβή κεραίας για συσκευές στη ζών 5725-5850 MHz πρέπει να είναι τέτοια, ώστε ο εξοπλισμός να συμμορφώνεται με τα όρια ισοδύναμης ισότροπα ακτινοβολούμενης ισχύος για τη λειτουργία απευθείας επικοινωνίας μεταξύ δύο σημείων (point-to-point) και μη απευθείας επικοινωνίας μεταξύ δύο σημείων (non point-to-point), όπως απαιτείται.

les dispositifs fonctionnant dans la bande 5150-5250 MHz sont réservés uniquement pour une utilisation à l'intérieur afin de réduire les risques de brouillage préjudiciable aux systèmes de satellites mobiles utilisant les mêmes canaux;

le gain maximal d'antenne permis pour les dispositifs utilisant les bandes 5250-5350 MHz et 5470-5725 MHz doit se conformer à la limite de p.i.r.e.;

le gain maximal d'antenne permis (pour les dispositifs utilisant la bande 5725-5850 MHz) doit se conformer à la limite de p.i.r.e. spécifiée pour l'exploitation point à point et non point à point, selon le cas.

Καναδική Δήλωση έκθεσης σε ραδιοσυχνότητες

Η ΣΥΣΚΕΥΗ ΚΑΛΥΠΤΕΙ ΤΑ ΟΡΙΑ ΠΟΥ ΑΝΑΦΕΡΟΝΤΑΙ ΣΤΟ ISED RSS-102 R5 ΓΙΑ ΤΗΝ ΕΚΘΕΣΗ ΣΕ ΡΑΔΙΟΚΥΜΑΤΑ

Η συσκευή σας περιλαμβάνει ραδιοφωνικό πομπό και δέκτη. Έχει σχεδιαστεί να μην υπερβαίνει τα όρια έκθεσης σε ραδιοκύματα (ηλεκτρομαγνητικά πεδία ραδιοσυχνότητων) του γενικού πληθυσμού (μη ελεγχόμενο) όπως αναφέρονται στο RSS-102 το οποίο αναφέρεται στον Κώδικα ασφάλειας και υγείας 6 του Καναδά και περιλαμβάνει ένα σημαντικό περιθώριο ασφαλείας, σχεδιασμένο να διασφαλίζει την ασφάλεια όλων των προσώπων, ανεξαρτήτως ηλικίας και κατάστασης της υγείας.

Ως τέτοια τα συστήματα έχουν σχεδιαστεί να λειτουργούν με τρόπο που αποτρέπει την επαφή μεταξύ των κεραιών και του τελικού χρήστη. Συστήνεται η τοποθέτηση του συστήματος σε τοποθεσία όπου οι κεραιές βρίσκονται κατ' ελάχιστον στην ελάχιστη απόσταση που ορίζεται από το χρήστη, σύμφωνα με τις ρυθμιστικές οδηγίες που αφορούν στη μείωση της συνολικής έκθεσης για το χρήστη ή χειριστή.

Η συσκευή έχει ελεγχθεί και βρέθηκε σύμφωνη με τους ισχύοντες κανονισμούς στα πλαίσια της διαδικασίας πιστοποίησης περί ραδιοσυχνοτήτων.

Déclaration d'Exposition aux RF Canadienne

CE PÉRIPHÉRIQUE RESPECTE LES LIMITES DÉCRITES PAR LA NORME RSS-102 R5 D'EXPOSITION À DES ONDES RADIO

Votre appareil comprend un émetteur et un récepteur radio. Il est conçu pour ne pas dépasser les limites applicables à la population générale (ne faisant pas l'objet de contrôles périodiques) d'exposition à des ondes radio (champs électromagnétiques de fréquences radio) comme indiqué dans la norme RSS-102 qui sert de référence au règlement de sécurité n°6 sur l'état de santé du Canada et inclut une marge de sécurité importantes conçue pour garantir la sécurité de toutes les personnes, quels que soient leur âge et état de santé.

En tant que tels, les systèmes sont conçus pour être utilisés en évitant le contact avec les antennes par l'utilisateur final. Il est recommandé de positionner le système à un endroit où les antennes peuvent demeurer à au moins une distance minimum préconisée de l'utilisateur, conformément aux instructions des réglementations qui sont conçues pour réduire l'exposition globale de l'utilisateur ou de l'opérateur.

Le périphérique a été testé et déclaré conforme aux réglementations applicables dans le cadre du processus de certification radio.

Καναδική δήλωση περί ραντάρ υψηλής ισχύος

Οι χρήστες ενημερώνονται επίσης ότι τα ραντάρ υψηλής ισχύος λαμβάνουν ως κύριοι χρήστες (δηλαδή ως χρήστες προτεραιότητας) τις ζώνες συχνοτήτων 5250-5350 MHz και 5650-5850 MHz και τα εν λόγω ραντάρ μπορούν να προκαλέσουν παρεμβολές ή/και βλάβη σε συσκευές LE-LAN.

Devraient également être informés des utilisateurs que les radars à haute puissance sont désignés comme utilisateurs principaux (à savoir des utilisateurs prioritaires) des bandes 5250-5350 MHz et 5650 à 5.850 MHz et que ces radars pourraient provoquer des interférences et / ou endommager les périphériques LE-LAN.

Δηλώσεις συμμόρφωσης για τη Νέα Ζηλανδία

Γενική προειδοποίηση έγκρισης για σύνδεση (PTC)

Η χορήγηση μια άδειας Telepermit για οποιοδήποτε στοιχείο του εξοπλισμού τερματικού υποδηλώνει μόνο ότι η Spark NZ έχει αποδεχτεί πως το στοιχείο συμμορφώνεται με τις ελάχιστες προϋποθέσεις

για σύνδεση στο δίκτυό της. Δεν υποδηλώνει έγκριση του προϊόντος από τη Spark NZ, ούτε παρέχει κάποιου είδους εγγύηση. Πάνω από όλα, δεν παρέχει καμία διαβεβαίωση ότι οποιοδήποτε στοιχείο θα λειτουργεί σωστά από όλες τις απόψεις με ένα άλλο στοιχείο εξοπλισμού που έχει λάβει την άδεια Telepermit, διαφορετικού κατασκευαστή ή μοντέλου, ούτε υπονοεί ότι οποιοδήποτε προϊόν είναι συμβατό με όλες τις υπηρεσίες δικτύου Spark NZ.

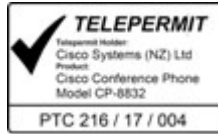

Δηλώσεις συμμόρφωσης για την Ταϊβάν

Δήλωση προειδοποίησης DGT

197048
 避免電波干擾，本器材禁止於室外使用5.25-5.35 赫赫頻帶

低功率電波輻射性電機管理辦法

第十二條 經型式認證合格之低功率射頻電機，非經許可，公司、商號或使用者均不得擅自變更頻率、加大功率或變更原設計之特性及功能。

第十四條 低功率射頻電機之使用不得影響飛航安全及干擾合法通信；經發現有干擾現象時，應立即停用，並改善至無干擾時方得繼續使用。

前項合法通信，指依電信法規定作業之無線電信。

低功率射頻電機須忍受合法通信或工業、科學及醫療用電波輻射性電機設備之干擾。

低功率射頻電機技術規範

4.7 無線資訊傳輸設備

4.7.5 在5.25-5.35赫赫頻帶內操作之無線資訊傳輸設備，限於室內使用。

4.7.6 無線資訊傳輸設備須忍受合法通信之干擾且不得干擾合法通信；如造成干擾，應立即停用，俟無干擾之虞，始得繼續使用。

4.7.7 無線資訊傳輸設備的製造廠商應確保頻率穩定性，如依製造廠商使用手冊上所述正常操作，發射的信號應維持於操作頻帶中。

本器材須經專業工程人員安裝及設定，始得設置使用，且不得直接販售給一般消費者

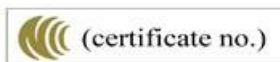

Χαμηλή ισχύς και οπτικές προειδοποιήσεις

視力保護警語：使用過度恐傷害視力

低功率射頻電機警語：

經型式認證合格之低功率射頻電機，非經許可，公司、商號或使用者均不得擅自變更頻率、加大功率或變更原設計之特性之功能。

低功率射頻電機之使用不得影響飛航安全及干擾合法通信；經發現有干擾現象時，應立即停用，並改善至無干擾時方得繼續使用。前項合法通信，指依電信法規定作業之無線電通信。低功率射頻電機須忍受合法通信或工業、科學及醫療用電波輻射性電機設備之干擾。

4.7.9.1 應避免影響附近雷達系統之操作。

4.7.9.2 高增益指向性天線只得應用於固定式點對點系統。

Δήλωση συμμόρφωσης για την Αργεντινή

Advertencia

No utilizar una fuente de alimentación con características distintas a las expresadas ya que podría ser peligroso.

CP-8832-MIC-WLS CNC ID:22259

CP-8832 CNC ID: 21503

Πληροφορίες συμμόρφωσης για τη Βραζιλία

Αρθ. 5º - 680

Ο εξοπλισμός αυτός δεν έχει δικαίωμα προστασίας από επιβλαβείς παρεμβολές και δεν μπορεί να προκαλέσει παρεμβολές σε κατάλληλα εξουσιοδοτημένα συστήματα.

Για περισσότερες πληροφορίες, ανατρέξτε στη σελίδα: <http://www.anatel.gov.br>

Μοντέλο	Αριθμός πιστοποιητικού
8832	 01661-18-01086

Δήλωση συμμόρφωσης για τη Σιγκαπούρη

**Complies with
IMDA Standards
DB101992**

Πληροφορίες συμμόρφωσης για την Κίνα

Δήλωση προειδοποίησης κατηγορίας A

Αυτή η δήλωση ισχύει για το Cisco IP Τηλέφωνο Συνδιάσκεψης 8832NR.

声明：此为A级UC系统产品附件(中国大陆)，在生活环境中，该产品可能会造成无线电干扰，在这种情况下，可能需要用户对其干扰采取切实可行的措施。

Πληροφορίες συμμόρφωσης για την Ιαπωνία

Συμμόρφωση VCCI για τον εξοπλισμό κατηγορίας B



Συμμόρφωση για τις εκπομπές ραδιοσυχνότητας Ιαπωνίας CP-8832



“Οι συχνότητες 5,2/5,3GHz περιορίζονται στη χρήση σε εσωτερικούς χώρους στην Ιαπωνία”

Πληροφορίες συμμόρφωσης για την Κορέα



R-CMM-TNY-CP-8832 για CP-8832-MIC-WIRED και CP-8832-POE



R-R-TNY-CP-8832-NR για CP-8832-NR

Πληροφορίες συμμόρφωσης για το Μεξικό

IFETEL: RCPCICP18-0445



Έγκριση: NYCE/CT/0125/18/TS

Πληροφορίες συμμόρφωσης για τη Ρωσία

Επίσημανση τελωνειακής ένωσης Ευρασίας (Ρωσία, Λευκορωσία, Καζακστάν)



Δηλώσεις συμμόρφωσης με τους κανονισμούς FCC

Σύμφωνα με την Ομοσπονδιακή Επιτροπή Επικοινωνιών (FCC), απαιτούνται δηλώσεις συμμόρφωσης για τις ακόλουθες δηλώσεις.

Δήλωση για το μέρος **15.19** των κανονισμών **FCC**

Αυτή η συσκευή συμμορφώνεται με το μέρος 15 των Κανόνων FCC. Η λειτουργία υπόκειται στις εξής δυο συνθήκες: (1) Η συσκευή αυτή δεν επιτρέπεται να προκαλεί επιζήμια παρεμβολή και (2) η συσκευή αυτή πρέπει να δέχεται οποιαδήποτε παρεμβολή που λαμβάνεται, συμπεριλαμβανομένης της παρεμβολής που μπορεί να προκαλέσει μη επιθυμητή λειτουργία της συσκευής.

Δήλωση για το μέρος **15.21** των κανονισμών **FCC**

Οι αλλαγές ή οι τροποποιήσεις οι οποίες δεν είναι ρητά εγκεκριμένες από το φορέα που είναι υπεύθυνος για τη συμμόρφωση θα μπορούσαν να επιφέρουν την ακύρωση της άδειας λειτουργίας του εξοπλισμού από το χρήστη.

Αυτή η συσκευή συμμορφώνεται με το μέρος 15 των Κανόνων FCC. Η λειτουργία υπόκειται στις εξής δυο συνθήκες: (1) Η συσκευή αυτή δεν επιτρέπεται να προκαλεί επιζήμια παρεμβολή και (2) η συσκευή αυτή πρέπει να δέχεται οποιαδήποτε παρεμβολή που λαμβάνεται, συμπεριλαμβανομένης της παρεμβολής που μπορεί να προκαλέσει μη επιθυμητή λειτουργία της συσκευής. Κατά τη χρήση αυτού του τηλεφώνου η ιδιωτικότητα των επικοινωνιών δεν είναι διασφαλισμένη.

Δήλωση για την έκθεση σε ακτινοβολία ραδιοσυχνοτήτων των κανονισμών FCC

Αυτός ο εξοπλισμός συμμορφώνεται με τα όρια έκθεσης σε ακτινοβολία της FCC τα οποία έχουν οριστεί για μη ελεγχόμενα περιβάλλοντα. Οι τελικοί χρήστες πρέπει να ακολουθούν τις συγκεκριμένες οδηγίες λειτουργίας για ικανοποίηση της συμμόρφωσης με τους κανονισμούς έκθεσης σε RF. Αυτός ο πομπός πρέπει να απέχει τουλάχιστον 20 cm από το χρήστη και δεν πρέπει να βρίσκεται στο ίδιο σημείο ή να λειτουργεί σε συνδυασμό με άλλη κεραία ή άλλον πομπό.

Η συσκευή για λειτουργία στη ζώνη συχνοτήτων 5150–5250 MHz προορίζεται για χρήση μόνο σε εσωτερικούς χώρους για την αποφυγή επιζήμιων παρεμβολών σε ομοκάναλα δορυφορικά συστήματα κινητής τηλεφωνίας.

Δήλωση για τους δέκτες και τις ψηφιακές συσκευές κατηγορίας B των κανονισμών FCC

Το παρόν προϊόν έχει ελεγχθεί και συμμορφώνεται με τις προδιαγραφές για ψηφιακές συσκευές κατηγορίας B, σύμφωνα με το Μέρος 15 των κανονισμών FCC. Αυτά τα όρια είναι σχεδιασμένα ώστε να παρέχουν εύλογη προστασία ενάντια στις επιβλαβείς παρεμβολές σε οικιακές εγκαταστάσεις. Ο εξοπλισμός αυτός δημιουργεί, χρησιμοποιεί και μπορεί να εκπέμπει ενέργεια ραδιοσυχνοτήτων και, εάν δεν εγκατασταθεί και δεν χρησιμοποιηθεί σύμφωνα με τις οδηγίες, ενδέχεται να προκαλέσει επιβλαβείς παρεμβολές σε ασύρματες επικοινωνίες. Δεν παρέχεται, ωστόσο, καμία εγγύηση ότι δεν θα προκληθούν παρεμβολές υπό ιδιαίτερες συνθήκες εγκατάστασης.

Εάν ο εξοπλισμός αυτός προκαλέσει επιβλαβείς παρεμβολές στη λήψη ραδιοφώνου ή τηλεόρασης, γεγονός που διαπιστώνεται με την ενεργοποίηση και την απενεργοποίηση του εξοπλισμού, συνιστάται στο χρήστη να προσπαθήσει να επιλύσει το πρόβλημα με έναν ή περισσότερους από τους παρακάτω τρόπους:

- Αλλαγή προσανατολισμού ή θέσης της κεραίας λήψης
- Αύξηση της απόστασης ανάμεσα στον εξοπλισμό ή τις συσκευές
- Σύνδεση του εξοπλισμού σε υποδοχή άλλη εκτός αυτής του δέκτη
- Για βοήθεια, συμβουλευτείτε έναν προμηθευτή ή έναν πεπειραμένο τεχνικό ραδιοφώνων/τηλεοράσεων

Επισκόπηση θεμάτων ασφαλείας σχετικά με τα προϊόντα της Cisco

Το προϊόν αυτό περιέχει δυνατότητες κρυπτογράφησης και υπόκειται στη νομοθεσία των Η.Π.Α. και τοπικών περιοχών που διέπουν την εισαγωγή, την εξαγωγή, τη μεταφορά και τη χρήση. Η διακίνηση κρυπτογραφικών προϊόντων Cisco δεν υποδηλώνει την άδεια τρίτων για εισαγωγή, εξαγωγή, διανομή ή χρήση της κρυπτογράφησης. Εισαγωγείς, εξαγωγείς, διανομείς και χρήστες φέρουν την ευθύνη τήρησης των σχετικών νομοθεσιών. Με τη χρήση αυτού του προϊόντος, συμφωνείτε στην τήρηση των

ισχυόντων νόμων και κανονισμών. Εάν δεν είστε σε θέση να τηρήσετε τη νομοθεσία, θα πρέπει να επιστρέψετε άμεσα το προϊόν.

Περαιτέρω πληροφορίες σχετικά με τους κανονισμούς εξαγωγών των Η.Π.Α. παρέχονται στη διεύθυνση <https://www.bis.doc.gov/index.php/regulations/export-administration-regulations-ear>.

Σημαντικές πληροφορίες στο διαδίκτυο

Συμφωνία άδειας χρήσης τελικού χρήστη

Η Συμφωνία άδειας χρήσης τελικού χρήστη (EULA) παρέχεται εδώ: <https://www.cisco.com/go/eula>

Ρυθμιστική συμμόρφωση και Πληροφορίες ασφαλείας

Η ρυθμιστική συμμόρφωση και οι πληροφορίες ασφαλείας (RCSI) παρέχονται εδώ:

https://www.cisco.com/c/dam/en/us/td/docs/voice_ip_comm/cuipph/8832/regulatory_compliance/RCSI-0314-book.pdf

