



Beheerhandleiding voor Cisco IP Phone 6800-serie voor meerdere platformen

Eerste publicatie: 2017-11-22

Laatste wijziging: 2019-01-30

Americas Headquarters

Cisco Systems, Inc.
170 West Tasman Drive
San Jose, CA 95134-1706
USA
<http://www.cisco.com>
Tel: 408 526-4000
800 553-NETS (6387)
Fax: 408 527-0883

THE SPECIFICATIONS AND INFORMATION REGARDING THE PRODUCTS IN THIS MANUAL ARE SUBJECT TO CHANGE WITHOUT NOTICE. ALL STATEMENTS, INFORMATION, AND RECOMMENDATIONS IN THIS MANUAL ARE BELIEVED TO BE ACCURATE BUT ARE PRESENTED WITHOUT WARRANTY OF ANY KIND, EXPRESS OR IMPLIED. USERS MUST TAKE FULL RESPONSIBILITY FOR THEIR APPLICATION OF ANY PRODUCTS.

THE SOFTWARE LICENSE AND LIMITED WARRANTY FOR THE ACCOMPANYING PRODUCT ARE SET FORTH IN THE INFORMATION PACKET THAT SHIPPED WITH THE PRODUCT AND ARE INCORPORATED HEREIN BY THIS REFERENCE. IF YOU ARE UNABLE TO LOCATE THE SOFTWARE LICENSE OR LIMITED WARRANTY, CONTACT YOUR CISCO REPRESENTATIVE FOR A COPY.

The following information is for FCC compliance of Class A devices: This equipment has been tested and found to comply with the limits for a Class A digital device, pursuant to part 15 of the FCC rules. These limits are designed to provide reasonable protection against harmful interference when the equipment is operated in a commercial environment. This equipment generates, uses, and can radiate radio-frequency energy and, if not installed and used in accordance with the instruction manual, may cause harmful interference to radio communications. Operation of this equipment in a residential area is likely to cause harmful interference, in which case users will be required to correct the interference at their own expense.

The following information is for FCC compliance of Class B devices: This equipment has been tested and found to comply with the limits for a Class B digital device, pursuant to part 15 of the FCC rules. These limits are designed to provide reasonable protection against harmful interference in a residential installation. This equipment generates, uses and can radiate radio frequency energy and, if not installed and used in accordance with the instructions, may cause harmful interference to radio communications. However, there is no guarantee that interference will not occur in a particular installation. If the equipment causes interference to radio or television reception, which can be determined by turning the equipment off and on, users are encouraged to try to correct the interference by using one or more of the following measures:

- Reorient or relocate the receiving antenna.
- Increase the separation between the equipment and receiver.
- Connect the equipment into an outlet on a circuit different from that to which the receiver is connected.
- Consult the dealer or an experienced radio/TV technician for help.

Modifications to this product not authorized by Cisco could void the FCC approval and negate your authority to operate the product.

The Cisco implementation of TCP header compression is an adaptation of a program developed by the University of California, Berkeley (UCB) as part of UCB's public domain version of the UNIX operating system. All rights reserved. Copyright © 1981, Regents of the University of California.

NOTWITHSTANDING ANY OTHER WARRANTY HEREIN, ALL DOCUMENT FILES AND SOFTWARE OF THESE SUPPLIERS ARE PROVIDED "AS IS" WITH ALL FAULTS. CISCO AND THE ABOVE-NAMED SUPPLIERS DISCLAIM ALL WARRANTIES, EXPRESSED OR IMPLIED, INCLUDING, WITHOUT LIMITATION, THOSE OF MERCHANTABILITY, FITNESS FOR A PARTICULAR PURPOSE AND NONINFRINGEMENT OR ARISING FROM A COURSE OF DEALING, USAGE, OR TRADE PRACTICE.

IN NO EVENT SHALL CISCO OR ITS SUPPLIERS BE LIABLE FOR ANY INDIRECT, SPECIAL, CONSEQUENTIAL, OR INCIDENTAL DAMAGES, INCLUDING, WITHOUT LIMITATION, LOST PROFITS OR LOSS OR DAMAGE TO DATA ARISING OUT OF THE USE OR INABILITY TO USE THIS MANUAL, EVEN IF CISCO OR ITS SUPPLIERS HAVE BEEN ADVISED OF THE POSSIBILITY OF SUCH DAMAGES.

Any Internet Protocol (IP) addresses and phone numbers used in this document are not intended to be actual addresses and phone numbers. Any examples, command display output, network topology diagrams, and other figures included in the document are shown for illustrative purposes only. Any use of actual IP addresses or phone numbers in illustrative content is unintentional and coincidental.

All printed copies and duplicate soft copies of this document are considered uncontrolled. See the current online version for the latest version.

Cisco has more than 200 offices worldwide. Addresses and phone numbers are listed on the Cisco website at www.cisco.com/go/offices.

Cisco and the Cisco logo are trademarks or registered trademarks of Cisco and/or its affiliates in the U.S. and other countries. To view a list of Cisco trademarks, go to this URL: www.cisco.com/go/trademarks. Third-party trademarks mentioned are the property of their respective owners. The use of the word partner does not imply a partnership relationship between Cisco and any other company. (1721R)

© 2019 Cisco Systems, Inc. Alle rechten voorbehouden.



INHOUD

HOOFDSTUK 1

Nieuwe en gewijzigde informatie 1

- Nieuwe en gewijzigde functies voor firmwarerelease 11.2(3) 1
- Nieuwe en gewijzigde functies voor firmwarerelease 11.2(2) 3
- Nieuwe en gewijzigde functies voor firmwarerelease 11.2(1) 4
- Nieuwe en gewijzigde functies voor firmwarerelease 11.1(2) 5
- Nieuwe en gewijzigde functies voor firmwarerelease 11.1(1) 6

DEEL I:

Info over Cisco IP Phone 9

HOOFDSTUK 2

Technische details 11

- Fysieke en operationele omgevingspecificaties 11
- Kabelspecificaties 12
- Pinouts netwerk- en computerpoort 13
 - Connector netwerkpoort 13
 - Connector computerpoort 13
- Voedingsvereisten telefoon 14
 - Stroomstoring 15
 - Energiebesparingen 15
 - Power Negotiation Over LLDP 16
- Netwerkprotocollen 16
- VLAN-interactie 20
- Externe apparaten 21

HOOFDSTUK 3

Hardware Cisco IP Phone 23

- Overzicht van de Cisco IP Phone 6800-serie voor meerdere platforms 23
- Cisco IP Phone 6821 voor meerdere platforms Verbindingen 24

Cisco IP Phone 6841 voor meerdere platforms Verbindingen	25
Cisco IP Phone 6851 voor meerdere platforms Verbindingen	26
Cisco IP Phone 6821 voor meerdere platforms Toetsen en hardware	27
Knoppen en hardware van Cisco IP Phone 6841 en 6851 voor meerdere platforms	29
Scher-, lijn- en functietoetsen	31
Terminologieverschillen	31

DEEL II: **Installatie van de telefoon** 33

HOOFDSTUK 4 **Cisco IP Phone-installatie** 35

De netwerkinstellingen controleren	35
Cisco IP Phone installeren	36
Het netwerk van de telefoon configureren	37
Netwerkconfiguratievelden	38
Tekst en menu invoeren vanaf de telefoon	42
Controleren of de telefoon start	43
Spraakcodecs configureren	43
De optionele netwerkservern instellen	44
VLAN-instellingen	44
Cisco Discovery Protocol	45
LLDP-MED	45
TLV chassis-id	46
Port ID TLV (TLV poort-id)	47
TLV Time to Live	47
End of LLDPDU TLV (Einde van LLDPDU TLV)	47
TLV poortbeschrijving	47
TLV systeemnaam	47
TLV systeemmogelijkheden	47
TLV beheeradres	48
System Description TLV (TLV systeembeschrijving)	48
IEEE 802.3 MAC/PHY-configuratie/Status-TLV	48
TLV LLDP-MED-mogelijkheden	49
TLV netwerkbeleid	49
LLDP-MED Extended Power-Via-MDI TLV	49

LLDP-MED Inventory Management TLV (TLV LLDP-MED-inventarisbeheer)	50
Definitieve netwerkbeleidsoplossing en QoS	50
Speciale VLAN's	50
Standaard-QoS voor SIP-modus	50
Standaard-QoS voor SPCP-modus	50
QoS-oplossing voor CDP	50
QoS-oplossing voor LLDP-MED	51
Coëxistentie met CDP	51
LLDP-MED en meerdere netwerkapparaten	51
VLAN-instellingen configureren	51
DHCP VLAN-optie instellen via de webpagina van de telefoon	52
SIP- en NAT-configuratie	53
SIP en Cisco IP Phone	53
SIP Over TCP (SIP via TCP)	53
SIP Proxy Redundancy (Redundantie SIP-proxy)	53
Dubbele registratie	54
Failover en herstelregistratie	54
RFC3311	55
SIP NOTIFY XML-service	55
SIP-configuratie	55
De SIP-basisparameters configureren	55
De SIP-timerwaarden configureren	56
Verwerking antwoordstatuscode configureren	56
De RTP-parameters configureren	57
De SDP-payloadtypen configureren	57
De SIP-instellingen configureren voor toestellen	58
De SIP-proxyserver configureren	58
De parameters voor abonnee-informatie configureren	58
NAT-transversal met telefoons beheren	59
NAT-toewijzing inschakelen	59
NAT-toewijzing met Session Border Controller	59
NAT Mapping with SIP-ALG Router (NAT-toewijzing met SIP-ALG-router)	59
NAT-toewijzing met het statische IP-adres	59
NAT-toewijzing met STUN configureren	60

Nummerplan	62
Overzicht nummerplan	62
Cijferreeksen	63
Voorbeelden van cijferreeksen	64
Acceptatie en verzending van de gekozen cijfers	66
Dial Plan Timer (Off-Hook Timer) (Nummerplantimer (Timer hoorn van de haak))	67
Lange timer tussen cijfers (timer onvolledige invoer)	67
Korte timer tussen cijfers (timer volledige invoer)	68
Het nummerplan op de IP Phone bewerken	69
De controletimers resetten	70
Regionale parameters en aanvullende services	70
Regionale parameters	70
De controletimerwaarden instellen	70
Uw Cisco IP Phone lokaliseren	71
Tijd- en datuminstellingen	71
Zomertijd configureren	72
Weergavetaal van de telefoon	73
Documentatie van de Cisco IP Phone 6800-serie	76

HOOFDSTUK 5
Oproepbeheer van derden instellen 77

Het MAC-adres van de telefoon vaststellen	77
Netwerkconfiguratie	77
Inrichten	78
Huidige telefoonconfiguratie rapporteren aan inrichtingsserver	78
Webgebaseerd configuratiehulpprogramma	80
Telefoonwebpagina openen	80
Het IP-adres van de telefoon bepalen	81
Webtoegang tot Cisco IP Phone toestaan	81
Webbeheertabbladen	82
Beheerders- en gebruikersaccounts	82
Gebruikerstoegang tot de telefooninterfacemenu's inschakelen	82
Toegang tot beheeropties door aanmelding	83
Toegang tot beheeropties door IP-adres	83

DEEL III:	Telefoonaccessoires	85
HOOFDSTUK 6	Accessoires voor Cisco IP Phone	87
	Ondersteunde accessoires	87
	Overzicht instellen Cisco 6800-serie toetsuitbreidingsmodule	88
	Toetsen en hardware voor toetsuitbreidingsmodule	88
	Informatie over voeding toetsuitbreidingsmodule	89
	Een toetsuitbreidingsmodule installeren	89
	De toetsuitbreidingsmodule vanuit de webpagina van de telefoon configureren	91
	Een snelkiesnummer configureren op een toetsuitbreidingsmodule	92
	Gesprek parkeren configureren op een lijn van een toetsuitbreidingsmodule	92
	Busy Lamp Field configureren op een toetsuitbreidingsmodule	93
	Toegang tot instellingen toetsuitbreidingsmodule	94
	Het contrast van het LCD-scherm van de toetsuitbreidingsmodule aanpassen op de webpagina van de telefoon	94
	De weergavemodus van de toetsuitbreidingsmodule wijzigen op de webpagina van de telefoon	95
	Voetsteun aansluiten	95
	Headsets	96
	Geluidskwaliteit	96
	Analoge headsets	96
HOOFDSTUK 7	Kit voor wandmontage	97
	Onderdelen wandsteunset	97
	De Cisco IP Phone 6821 voor meerdere platforms installeren op een wand	98
	Een Cisco IP Phone 6841 of 6851 installeren met wandmontageset	102
	De haak aanpassen	105
DEEL IV:	Beheer van de telefoon	107
HOOFDSTUK 8	Beveiliging Cisco IP Phone	109
	Beveiligingsfuncties	109
	Domein- en internetinstelling	109
	Domeinen met beperkte toegang configureren	109

Internetverbindingstype configureren	109
Ondersteuning van DHCP-optie	110
De identiteitsvraag voor de SIP INVITE-berichten configureren	111
Transport Layer Security (TLS)	112
SIP via TLS-signaleringscodering configureren	112
LDAP configureren via TLS	112
Overzicht beveiliging Cisco-producten	113

HOOFDSTUK 9**Cisco IP Phone aanpassen 115**

Telefoongegevens en weergave-instellingen	115
De telefoonnaam configureren	115
Achtergrondafbeelding wijzigen vanuit de pagina Telefoon	116
Een logo als opstartweergave toevoegen	116
De timer voor de achtergrondverlichting aanpassen in het configuratiehulpprogramma	117
Het aantal gespreksweergaven per lijn configureren	117
Reverse lookups voor namen uitvoeren voor inkomende en uitgaande gesprekken	118
Reverse lookup voor namen in- en uitschakelen	118
Configuratie gespreksfuncties	119
Doorverbinden van gesprekken inschakelen	119
Gesprek doorschakelen	119
Doorschakelen van gesprekken inschakelen op het tabblad Spraak	119
Doorschakelen van gesprekken inschakelen op het tabblad Gebruiker	120
Conferentie inschakelen	120
Indicatie voor gemist gesprek configureren met het configuratiehulpprogramma	121
Niet storen inschakelen	121
Stercodes voor NST configureren	122
Gedeelde lijnen	122
Gedeelde lijn configureren	123
Voicemail configureren	124
Voicemail configureren voor elk toestel	124
Indicator voor wachtend bericht configureren	125
Een beltoon aan een toestel toewijzen	125
De audio-instellingen configureren	125
Naleving van audio-normen specificeren	126

Gebruikerstoegangbeheer	126
Telefoonwebservice	127
De webservice configureren via de telefoonscherminterface	127
Directe actie-URL	127
Toegang tot telefoonwebinterface inschakelen	129
XML-services	129
XML-telefoonlijstservice	130
XML-toepassingen	130
Macrovariabelen	131
Telefoon configureren om verbinding te maken met een XML-toepassing	133
Telefoon configureren om verbinding te maken met een XML-adreslijstservice	134

HOOFDSTUK 10
Telefoonfuncties en instellingen 135

Overzicht van telefoonfuncties en instellingen	136
Cisco IP Phone-gebruikersondersteuning	136
Telefoniefuncties voor Cisco IP Phone	137
Functietoetsen en schermtoetsen	146
Gebruikers functies laten configureren op lijntoetsen	147
Een snelkiesnummer op een lijntoets configureren	148
Een snelkiesnummer configureren met het configuratiehulpprogramma	149
De knop Conferentie met een stercode inschakelen	150
Extra lijntoetsen instellen	150
De schermbeveiliging configureren vanaf de telefoonwebpagina	150
Telefoonconfiguratie voor het bewaken van andere telefoons	152
De telefoon configureren om de lijnen van meerdere gebruikers te bewaken	152
Busy Lamp Field configureren in het telefoonconfiguratiebestand	153
De telefoon configureren om de lijnen van een enkele gebruiker te bewaken	153
Busy Lamp Field configureren met andere functies	154
Alfanumeriek kiezen configureren	155
Een oproepgroep configureren (multicastoproepen)	156
Gesprek parkeren	158
Gesprek parkeren met stercodes configureren	158
Parkeerfunctie toevoegen aan een programmeerbare lijntoets	158
Programmeerbare schermtoetsen configureren	159

Een programmeerbare schermtoets aanpassen	160
Een snelkiesnummer op een programmeerbare schermtoets configureren	160
Programmeerbare schermtoetsen	161
Inrichtingsautoriteit configureren	167
Inrichtingsautoriteit configureren in het telefoonconfiguratiebestand	168
Hoteling op een telefoon inschakelen	168
Wachtwoord voor de gebruiker instellen	169
Logboeken van hulpprogramma Probleemrapportage downloaden	169
Uploaden van PRT configureren	170
Een telefoon configureren om automatisch paging te accepteren	171
Paging geconfigureerd voor server	172
Telefoons beheren met TR-069	172
TR-069-status weergeven	172
Electronic Hookswitch inschakelen	173
Externe gespreksopname met SIP REC inschakelen	173
Externe gespreksopname met SIP INFO inschakelen	175
Een telefoon voor aanwezigheid instellen	176
Een agenttelefoon voor een callcenter instellen	176
Noodoproepen	177
Ondersteuningsachtergrond voor noodoproep	177
Terminologie voor ondersteuning noodoproep	178
Een telefoon configureren om noodoproepen te doen	179
Het SIP-transport configureren	179
Niet-proxy SIP-berichten naar een telefoon blokkeren	180
Een privacykoptekst configureren	181
Ondersteuning voor P-Early-Media inschakelen	181
Peer firmware delen	182
Peer firmware delen inschakelen	183
Profielverificatie	183
Profielverificatietype specificeren	184
Programmeerbare schermtoets Negeren toevoegen om een inkomende oproep te dempen	184
BroadWorks Anywhere inschakelen	185
De functie Beller-id blokkeren synchroniseren met de telefoon en de BroadWorks XSI-server	185
Weergeven van BroadWorks XSI-gesprekslogboeken op een lijn inschakelen	186

Statussynchronisatie NST en Gesprekken doorschakelen	186
Functietoets synchroniseren inschakelen	187
Statussynchronisatie Gesprekken doorschakelen via XSI-service inschakelen	188
Statussynchronisatie NST via XSI-service inschakelen	189
Pakketten vastleggen	189
Fabrieksinstellingen herstellen op de telefoon met de knop Web UI	190

HOOFDSTUK 11 **Een bedrijfstelefoonlijst en een persoonlijke telefoonlijst instellen** 191

Persoonlijke telefoonlijst instellen	191
LDAP-configuratie	191
De zoekopdracht van de LDAP-bedrijfstelefoonlijst voorbereiden	192
BroadSoft-instellingen configureren	192
De XML-telefoonlijstservice configureren	193

DEEL V: **Problemen met de telefoon oplossen** 195

HOOFDSTUK 12 **Telefoonsystemen controleren** 197

Overzicht van telefoonsystemen controleren	197
Apparaat-id in geüploade Syslog-berichten opnemen	197
Status Cisco IP Phone	198
Het venster Telefoongegevens weergeven	198
De telefoonstatus weergeven	198
Statusberichten op de Cisco IP Phone weergeven	199
De netwerkstatus weergeven	199
Het venster Gespreksstatistieken weergeven	200
Velden van Gespreksstatistieken	200
De aanpassingsstatus weergeven in het configuratiehulpprogramma	203
Webpagina Cisco IP Phone	203
Info	203
Status	204
PRT-status	210
Foutopsporingsinformatie	211
Downloadstatus	212
Netwerkstatistieken	213

Spraak	218
Systeem	218
SIP	226
Inrichten	238
Regionaal	251
Telefoon	265
Toestel	279
Gebruiker	299
Beantwoordersconsole	304
TR-069	307
Gespreksgeschiedenis	309
Persoonlijke telefoonlijst	309

HOOFDSTUK 13
Problemen oplossen 311

Algemene informatie over probleemoplossing	311
Opstartproblemen	313
Cisco IP Phone volgt niet het normale opstartproces	313
Foutmeldingen op telefoonscherm	314
Telefoon kan geen verbinding maken met DNS	314
Beschadiging configuratiebestand	315
Cisco IP Phone kan IP-adres niet ophalen	315
Problemen bij resetten van telefoon	315
Telefoon wordt gereset vanwege onregelmatig optredende netwerkstoringen	315
Telefoon wordt gereset vanwege fouten in de DHCP-instelling	316
Telefoon wordt gereset vanwege onjuist statisch IP-adres	316
Telefoonresets tijdens zwaar netwerkgebruik	316
Telefoon kan niet worden opgestart	316
Telefoon kan geen verbinding maken met LAN	317
Geluidsproblemen	317
Geen spraakverbinding	317
Choppy Speech (Haperende spraak)	317
Algemene problemen met bellen	317
Telefoongesprek kan niet tot stand worden gebracht	318
Telefoon herkent DTMF-cijfers niet of cijfers worden vertraagd	318

Problemen oplossen	318
Informatie ACD-gesprek ontbreekt	318
Telefoon geeft ACD-schermtolsten niet weer	319
Gesprek wordt niet opgenomen	319
Een noodoproep maakt geen verbinding met hulpdiensten	320
Aanwezigheidsstatus werkt niet	320
Bericht telefoonaanwezigheid: verbinding met server verbroken	320
Telefoon heeft geen toegang tot BroadSoft-directory voor XSI	321
Geen toegang tot instellingen voor NST of Gesprekken doorschakelen op de telefoon	321
Problemen met telefoonscherm	322
Het lettertype is te klein of heeft ongebruikelijke tekens	322
Telefoonscherm geeft vakken weer in plaats van Aziatische tekens	322
Schermtolstetlabels worden afgekapt	323
De landinstelling van de telefoon wordt niet weergegeven	323
Alle telefoonproblemen via de webpagina van de telefoon melden	323
Een probleem met de telefoon op afstand melden	324
Probleemoplossingsprocedures	324
DHCP-instellingen controleren	325
DNS-instellingen verifiëren	325
Aanvullende informatie over probleemoplossing	325

HOOFDSTUK 14
Onderhoud 327

Basisinstellingen resetten	327
Fabrieksinstellingen resetten met toetsenblok telefoon	328
Standaardinstellingen resetten in telefoonmenu	329
Fabrieksinstellingen herstellen op de telefoon met de knop Web UI	329
Spraakkwiteit controleren	329
Tips voor probleemoplossing spraakkwiteit	330
Spraakkwiteit rapporteren	331
Ondersteunde scenario's voor spraakkwiteit rapporteren	331
Gemiddelde opiniescores en codecs	331
Spraakkwiteitrapportage configureren	332
Cisco IP Phone schoonmaken	332
Telefoongegevens weergeven	333

Redenen voor opnieuw starten	333
Rebootgeschiedenis op webgebruikersinterface voor de telefoon	334
Rebootgeschiedenis op het Cisco IP Phone-scherm	334
Rebootgeschiedenis in het statusdumbestand	334
Telefoongedrag tijdens netwerkcongestie	334

BIJLAGE A:	Vergelijking TR-069-parameter	335
	Vergelijking XML en TR-069-parameter	335



HOOFDSTUK 1

Nieuwe en gewijzigde informatie

- [Nieuwe en gewijzigde functies voor firmwarerelease 11.2\(3\), op pagina 1](#)
- [Nieuwe en gewijzigde functies voor firmwarerelease 11.2\(2\), op pagina 3](#)
- [Nieuwe en gewijzigde functies voor firmwarerelease 11.2\(1\), op pagina 4](#)
- [Nieuwe en gewijzigde functies voor firmwarerelease 11.1\(2\), op pagina 5](#)
- [Nieuwe en gewijzigde functies voor firmwarerelease 11.1\(1\), op pagina 6](#)

Nieuwe en gewijzigde functies voor firmwarerelease 11.2(3)

Revisies	Nieuwe en gewijzigde secties
Catalaans toegevoegd aan de lijst met ondersteunde talen	Ondersteunde talen voor het telefoonscherm, op pagina 73
De trefwoorddetails van de optie <code>--sleutel</code> bijgewerkt en een opmerking over de codering op basis van RFC 8188 toegevoegd.	Huidige telefoonconfiguratie rapporteren aan inrichtingsserver, op pagina 78
Een nieuwe taak en een nieuw veld voor de ondersteuning van audionalevingsnormen toegevoegd: ETSI en TIA	Naleving van audio-normen specificeren, op pagina 126 Naleving audio, op pagina 302
Een nieuwe taak toegevoegd over hoe telefoongebruikers snelkiesnummers kunnen configureren en de lijn van een collega kunnen bewaken.	Gebruikers functies laten configureren op lijntoetsen, op pagina 147
Een nieuw onderwerp toegevoegd aan het bestaande onderwerp <i>Busy Lamp Field-configuratie op een meeluistertelefoon</i> .	Telefoonconfiguratie voor het bewaken van andere telefoons, op pagina 152
Een nieuw onderwerp toegevoegd ter vervanging van het onderwerp <i>De telefoon configureren om de lijnen van meerdere gebruikers te bewaken</i> onderwerp.	De telefoon configureren om de lijnen van meerdere gebruikers te bewaken, op pagina 152
Een nieuwe taak toegevoegd over het inschakelen van ondersteuning van Early Media.	Ondersteuning voor P-Early-Media inschakelen, op pagina 181

Revisies	Nieuwe en gewijzigde secties
Onderwerpen toegevoegd ter vervanging van het onderwerp “Een profielaccount instellen” ter ondersteuning van de verbeteringen in profielverificatie.	Profielverificatie, op pagina 183 Profielverificatietype specificeren, op pagina 184
Nieuwe velden en onderwerpen toegevoegd ter ondersteuning van de functie statussynchronisatie voor NST en gesprekken doorschakelen.	Statussynchronisatie NST en Gesprekken doorschakelen, op pagina 186 Functietoets synchroniseren inschakelen, op pagina 187 Statussynchronisatie Gesprekken doorschakelen via XSI-service inschakelen, op pagina 188 Statussynchronisatie NST via XSI-service inschakelen, op pagina 189 Service XSI-lijn, op pagina 292
Een nieuw onderwerp toegevoegd over het opnemen van een apparaat-id in geüploade syslog-berichten.	Apparaat-id in geüploade Syslog-berichten opnemen, op pagina 197
Nieuwe velden toegevoegd en een nieuwe taak toegevoegd over het op afstand melden van telefoonproblemen.	Een probleem met de telefoon op afstand melden, op pagina 324 PRT-status, op pagina 210
Het veld <i>Syslog-id</i> toegevoegd.	Optionele netwerkconfiguratie, op pagina 221
De parameter <i>Profielaccount inschakelen</i> vervangen met het veld <i>Type profielverificatie</i> . De beschrijving van de parameter <i>Profielregel</i> bijgewerkt.	Configuratieprofiel, op pagina 238
De <i>Rapportregel</i> bijgewerkt en nieuwe parameters toegevoegd: <i>Rapporteren aan server</i> , <i>Periodiek uploaden naar server</i> en <i>Uploadvertraging bij lokale wijziging</i> .	Configuratieopties uploaden, op pagina 244
De parameter <i>Ondersteuning voor breedband-handset</i> bijgewerkt ter ondersteuning van de handsetverbetering voor breedband.	Spraak > Telefoon > Algemeen, op pagina 265
De beschrijving van het veld <i>Toestelnummer</i> bijgewerkt.	Lijntoets, op pagina 265
De beschrijving van de velden <i>Voornaamfilter</i> en <i>Achternaamfilter</i> .	LDAP, op pagina 274
Voorbeeld van XML-parameterconfiguratie is toegevoegd voor de parameter <i>Lijn inschakelen</i> .	Spraak > Toestelnummer (n) > Algemeen, op pagina 279

Revisies	Nieuwe en gewijzigde secties
De nieuwe velden <i>Aanpasbare PLK-opties</i> en <i>BLF lijst</i> en hun beschrijvingen zijn toegevoegd aan de tabel. De beschrijvingen voor de velden <i>URI BLF-lijst</i> en <i>Lijntoetsen voor BLF-lijst gebruiken</i> zijn bijgewerkt.	Sprak > Beantwoordersconsole > Algemeen, op pagina 304

Nieuwe en gewijzigde functies voor firmwarerelease 11.2(2)

Revisies	Nieuwe en gewijzigde secties
Een nieuw onderwerp toegevoegd om de telefoonknoppen en de hardware van Cisco IP Phone 6821 Multiplatform-telefoons voor te stellen	Cisco IP Phone 6821 voor meerdere platforms Toetsen en hardware, op pagina 27
Een nieuw onderwerp toegevoegd om uit te leggen hoe u uw Cisco IP Phone 6821 Multiplatformtelefoons verbindt	Cisco IP Phone 6821 voor meerdere platforms Verbindingen, op pagina 24
Een nieuw onderwerp toegevoegd om uit te leggen hoe u uw Cisco IP Phone 6821 Multiplatformtelefoons op een muur installeert	De Cisco IP Phone 6821 voor meerdere platforms installeren op een wand, op pagina 98
Het onderwerp bijgewerkt om de informatie over het nieuwe telefoonmodel van 6821 op te nemen	Overzicht van de Cisco IP Phone 6800-serie voor meerdere platforms, op pagina 23
Het onderwerp bijgewerkt met de informatie over de 6821-functietoets, lijn- en functieknoppen	Scherm-, lijn- en functietoetsen, op pagina 31
Het onderwerp bijgewerkt met de specificaties van 6821	Fysieke en operationele omgevingspecificaties, op pagina 11
Het onderwerp bijgewerkt met de energievereisten voor Cisco IP Phone 6821 Multiplatformtelefoons	Voedingsvereisten telefoon, op pagina 14
De ondersteunde accessoires voor Cisco IP Phone 6821 Multiplatformtelefoons bijgewerkt	Ondersteunde accessoires, op pagina 87
Het onderwerp bijgewerkt met informatie over de muurmontageset van 6821	Onderdelen wandsteunset, op pagina 97
Het onderwerp bijgewerkt met de informatie over de schermgrootte van 6821	Een logo als opstartweergave toevoegen, op pagina 116
Het onderwerp bijgewerkt om aan te geven dat alleen 6851 de EHS-functie ondersteunt	Electronic Hookswitch inschakelen, op pagina 173

Naast de bovenstaande wijzigingen zijn de titels van sommige bestaande secties gewijzigd om Cisco IP Phone 6841 en 6851 voor meerdere platforms op te nemen.

Nieuwe en gewijzigde functies voor firmwarerelease 11.2(1)

Revisies	Nieuwe of gewijzigde secties
De onderwerpen bijgewerkt ter ondersteuning van LCD-scherm dat niet voldoet aan kenmerk 'ro' en 'na'	Gebruikerstoegang tot de telefooninterfacemenu's inschakelen , op pagina 82 Systeemconfiguratie , op pagina 218
Een nieuw onderwerp toegevoegd ter ondersteuning van NAPTR	Het SIP-transport configureren , op pagina 179
De onderwerpen bijgewerkt ter ondersteuning van NAPTR	Telefoniefuncties voor Cisco IP Phone , op pagina 137 SIP-instellingen , op pagina 281
Een nieuw onderwerp toegevoegd ter ondersteuning van de koptekstfunctie voor SIP-privacy	Een privacykoptekst configureren , op pagina 181.
Het onderwerp bijgewerkt ter ondersteuning van de koptekstfunctie voor SIP-privacy	SIP-instellingen , op pagina 281
Een nieuw onderwerp toegevoegd ter ondersteuning van het blokkeren van SIP-berichten van een niet-proxy-apparaat	Niet-proxy SIP-berichten naar een telefoon blokkeren , op pagina 180
Het onderwerp bijgewerkt ter ondersteuning van het blokkeren van SIP-berichten van een niet-proxy-apparaat	Systeemconfiguratie , op pagina 218
Een nieuw onderwerp toegevoegd ter ondersteuning van Peer Firmware Sharing	Peer firmware delen , op pagina 182 Peer firmware delen inschakelen , op pagina 183
Het onderwerp bijgewerkt ter ondersteuning van Peer Firmware Sharing	Telefoniefuncties voor Cisco IP Phone , op pagina 137 Firmware-upgrade , op pagina 246
Het onderwerp bijgewerkt ter ondersteuning van profielaccount	Configuratieprofiel , op pagina 238
Een nieuw onderwerp toegevoegd ter ondersteuning van oproep op stil zetten	Programmeerbare schermtoets Negeren toevoegen om een inkomende oproep te dempen , op pagina 184
De onderwerpen bijgewerkt ter ondersteuning van gesprek op stil zetten	Programmeerbare schermtoetsen , op pagina 161 Telefoniefuncties voor Cisco IP Phone , op pagina 137
Nieuwe onderwerpen toegevoegd ter ondersteuning van XSI BroadWorks Anywhere	BroadWorks Anywhere inschakelen , op pagina 185 Service XSI-lijn , op pagina 292

Revisies	Nieuwe of gewijzigde secties
Nieuwe onderwerpen toegevoegd ter ondersteuning van XSI-beller-id blokkeren	De functie Beller-id blokkeren synchroniseren met de telefoon en de BroadWords XSI-server, op pagina 185 Service XSI-lijn, op pagina 292
Nieuwe onderwerpen toegevoegd ter ondersteuning van XSI-gesprekslogboeken	Weergeven van BroadWorks XSI-gesprekslogboeken op een lijn inschakelen , op pagina 186
De onderwerpen bijgewerkt ter ondersteuning van XSI-gesprekslogboeken	XSI-telefoonservice, op pagina 270 Telefoniefuncties voor Cisco IP Phone, op pagina 137
Het onderwerp bijgewerkt ter ondersteuning van schermontgrendeling van het type schermbeveiliging	De schermbeveiliging configureren vanaf de telefoonwebpagina, op pagina 150

Nieuwe en gewijzigde functies voor firmwarerelease 11.1(2)

Functie	Nieuwe of gewijzigde secties
Ondersteuning toevoegen voor LDAP over TLS (LDAPS). Beheerinformatie bijgewerkt met een nieuwe taak voor het configureren van LDAP over TLS	LDAP configureren via TLS, op pagina 112
Ondersteuning toevoegen voor DHCP VLAN-opties. Beheerinformatie bijgewerkt met nieuwe taken voor het instellen van DHCP VLAN-opties	DHCP VLAN-optie instellen via de webpagina van de telefoon, op pagina 52
Veldbeschrijving bijwerken met een nieuw veld DHCP VLAN-optie	VLAN-instellingen, op pagina 224
Ethernet-configuratiemenu op de telefoon bijwerken met een nieuw veld DHCP VLAN-optie	Netwerkconfiguratievelden, op pagina 38
Ondersteuning voor XSI via HTTPS toevoegen. Parameter XSI-hostserver bijgewerkt in de sectie XSI-service	XSI-telefoonservice, op pagina 270
Scenario voor probleemoplossing toevoegen als de telefoon geen toegang heeft tot BroadSoft Directory voor XSI	Telefoon heeft geen toegang tot BroadSoft-directory voor XSI, op pagina 321
Ondersteuning voor Cisco IP Phone 6800-toetsuitbreidingsmodule toevoegen	Overzicht instellen Cisco 6800-serie toetsuitbreidingsmodule, op pagina 88
Bediening toevoegen voor Reverse lookups voor namen voor inkomende en uitgaande gesprekken	Reverse lookups voor namen uitvoeren voor inkomende en uitgaande gesprekken, op pagina 118

Functie	Nieuwe of gewijzigde secties
Ondersteuning voor noodoproep	<p>Ondersteuningsachtergrond voor noodoproep, op pagina 177</p> <p>Terminologie voor ondersteuning noodoproep, op pagina 178</p> <p>Een telefoon configureren om noodoproepen te doen, op pagina 179</p> <p>Configuratie E911-geolocatie, op pagina 298</p> <p>Een noodoproep maakt geen verbinding met hulpdiensten, op pagina 320</p>

Nieuwe en gewijzigde functies voor firmwarerelease 11.1(1)

Functie	Nieuwe of gewijzigde secties
Ondersteuning voor Aziatische talen	<p>Weergavetaal van de telefoon, op pagina 73</p> <p>Problemen met telefoonscherm, op pagina 322</p> <p>Het lettertype is te klein of heeft ongebruikelijke tekens, op pagina 322</p> <p>Telefoonscherm geeft vakken weer in plaats van Aziatische tekens, op pagina 322</p> <p>De landinstelling van de telefoon wordt niet weergegeven, op pagina 323</p> <p>Schermttoetslabels worden afgekapt, op pagina 323</p>
Callcenterondersteuning	<p>Een agenttelefoon voor een callcenter instellen, op pagina 176</p> <p>Informatie ACD-gesprek ontbreekt, op pagina 318</p> <p>ACD-instellingen, op pagina 287</p> <p>Telefoon geeft ACD-schermttoetsen niet weer, op pagina 319</p>
Gespreksopnamen	<p>Externe gespreksopname met SIP REC inschakelen, op pagina 173</p> <p>Externe gespreksopname met SIP INFO inschakelen, op pagina 175</p> <p>Gesprek wordt niet opgenomen, op pagina 319</p>
Knop voor fabrieksinstellingen herstellen op de webpagina van de telefoon	<p>Fabrieksinstellingen herstellen op de telefoon met de knop Web UI, op pagina 190</p> <p>Fabrieksinstellingen, op pagina 212</p>

Functie	Nieuwe of gewijzigde secties
Ondersteuning voor Gigabit	Netwerkconfiguratievelden, op pagina 38
IPv6-ondersteuning	Netwerkconfiguratievelden, op pagina 38 IPv6-informatie, op pagina 204 Netwerkinstellingen, op pagina 220 IPv6-instellingen, op pagina 221
Presence (Aanwezigheidscontrole)	Een telefoon voor aanwezigheid instellen, op pagina 176 Aanwezigheidsstatus werkt niet, op pagina 320 Bericht telefoonaanwezigheid: verbinding met server verbroken, op pagina 320 BroadSoft XMPP, op pagina 272
Ondersteuning voor breedband-handset	Algemeen, op pagina 265



DEEL **I**

Info over Cisco IP Phone

- [Technische details, op pagina 11](#)
- [Hardware Cisco IP Phone, op pagina 23](#)



HOOFDSTUK 2

Technische details

- [Fysieke en operationele omgevingspecificaties, op pagina 11](#)
- [Kabelspecificaties, op pagina 12](#)
- [Pinouts netwerk- en computerpoort, op pagina 13](#)
- [Voedingsvereisten telefoon, op pagina 14](#)
- [Netwerkprotocollen, op pagina 16](#)
- [VLAN-interactie, op pagina 20](#)
- [Externe apparaten, op pagina 21](#)

Fysieke en operationele omgevingspecificaties

De volgende tabel beschrijft de fysieke en operationele omgevingspecificaties voor de Cisco IP Phone 6800-serie voor meerdere platforms.

Tabel 1: Fysieke en operationele omgevingspecificaties

Specificatie	Waarde of bereik
Bedrijfstemperatuur	0° tot 40°C (32° tot 104°F)
Relatieve vochtigheid bij in bedrijf	10% tot 90% (niet-condenserend)
Opslagtemperatuur	-10° tot 60°C (14° tot 140°F)
Relatieve vochtigheid opslag	10% tot 95% (niet-condenserend)
Hoogte	207 mm (8,14 inch), met uitzondering van de voetsteun
Breedte	6821: 171 mm (6,73 inch) 6841: 206 mm (8,11 inch) 6851: 265 mm (10,43 inch)
Diepte	6821: 37,5 mm (1,48 inch), met uitzondering van de voetsteun 6841 en 6851: 33 mm (1,30 inch), met uitzondering van de voetsteun

Specificatie	Waarde of bereik
Gewicht	6821: 456 g (1,005 lb), met uitzondering van de voetsteun en de handset 6841 en 6851: 615 g, (1,356 lb), met uitzondering van de voetsteun en de handset
Aan/uit	<ul style="list-style-type: none"> • 100-240 VAC, 50-60 Hz, 0,5 A—bij gebruik van de AC-adapter • 6841: 5 VDC, 2 A, bij gebruik van de in-line voeding via het netsnoer • 6821 en 6851: 48 VDC, 0,2 A, bij gebruik van de in-line voeding via het netsnoer
Snoeren	<ul style="list-style-type: none"> • Categorie 3/5/5e/6 voor 10-Mbps snoeren met 4 paar • Categorie 5/5e/6 voor 100-Mbps snoeren met 4 paar • Categorie 5/5e/6 voor 1000-Mbps snoeren met 4 paar <p>Opmerking De Cisco IP Phone 6821 voor meerdere platforms ondersteunt 1000-Mbps niet.</p>
Afstandsvereisten	Conform de Ethernet-specificatie wordt een maximale kabellengte ondersteund tussen een Cisco IP Phone en de switch van 100 meter (330 feet).

Meer technische informatie over de telefoon vindt u in het gegevensblad op:

<https://www.cisco.com/c/en/us/products/collaboration-endpoints/ip-phone-6800-series-multiplatform-firmware/datasheet-listing.html>

Kabelspecificaties

- RJ-9-aansluiting (4-conductor) voor handsets en headsets.
- RJ-45-aansluiting voor de LAN 10/100/1000BaseT-verbinding.
- RJ-45-aansluiting voor een tweede 10/100/1000BaseT-verbinding.
- 5-volts voedingsconnector.

Pinouts netwerk- en computerpoort

Hoewel zowel de netwerk- als de computer(toegangs)poort worden gebruikt voor netwerkconnectiviteit, dienen deze verschillende doelen en hebben ze verschillende poortpinouts:

- De netwerkpoort is de 10/100/1000 SW-poort.
- De computerpoort (toegang) is de 10/100/1000 PC-poort.

Connector netwerkpoort

In de volgende tabel worden de connectorpinouts van de netwerkpoort beschreven.

Tabel 2: Connectorpinouts netwerkpoort

Pinnummer	Functie
1	BI_DA+
2	BI_DA-
3	BI_DB+
4	BI_DC+
5	BI_DC-
6	BI_DB-
7	BI_DD+
8	BI_DD-
Opmerking BI staat voor bidirectioneel, terwijl DA, DB, DC en DD staan voor respectievelijk Data A, Data B, Data C en Data D.	

Connector computerpoort

In de volgende tabel worden de connectorpinouts van de computerpoort beschreven.

Tabel 3: Connectorpinouts computerpoort (toegang)

Pinnummer	Functie
1	BI_DB+
2	BI_DB-
3	BI_DA+
4	BI_DD+

Pinnummer	Functie
5	BI_DD-
6	BI_DA-
7	BI_DC+
8	BI_DC-
Opmerking BI staat voor bidirectioneel, terwijl DA, DB, DC en DD staan voor respectievelijk Data A, Data B, Data C en Data D.	

Voedingsvereisten telefoon

In de volgende tabel worden de manieren beschreven waarop de telefoons van stroom worden voorzien.

Telefoon	PoE via Ethernet	Afzonderlijke externe voeding
Cisco IP Phone 6821 voor meerdere platforms	Ondersteund	Ondersteund
Cisco IP Phone 6841 voor meerdere platforms	Niet ondersteund	Ondersteund
Cisco IP Phone 6851 voor meerdere platforms	Ondersteund	Ondersteund



Opmerking

Wanneer u een telefoon installeert die wordt gevoed met een externe voeding, sluit u de voeding aan op de telefoon en op een stopcontact voordat u de Ethernet-kabel op de telefoon aansluit. Wanneer u een telefoon verwijdert die wordt gevoed met een externe voeding, haalt u de Ethernet-kabel los van de telefoon voordat u de voeding loshaalt.

Tabel 4: Richtlijnen voor voeding van Cisco IP Phone

Voedingstype	Richtlijnen
Externe voeding: geleverd via de externe netvoeding	De telefoons gebruiken een aangepaste voedingsbron.
Externe voeding: geleverd via de Cisco IP Phone-stroominjector die is aangesloten op de Cisco IP Phone 6851 voor meerdere platforms)	<p>Cisco IP Phone-stroominjector kan worden gebruikt met de telefoons.</p> <p>De injector werkt als een midspan apparaat en levert in-line voeding aan de aangesloten telefoon. De Cisco IP Phone-stroominjector is de verbinding tussen een switchpoort en de IP-telefoon en ondersteunt een maximale kabellengte van 100 m tussen de switch zonder voeding en de IP-telefoon.</p>

Voedingstype	Richtlijnen
PoE-voeding: geleverd door de switch via de Ethernet-kabel die op de Cisco IP Phone 6821 voor meerdere platforms en Cisco IP Phone 6851 voor meerdere platforms is aangesloten.	Om te zorgen dat de telefoon ononderbroken werkt, moet de switch een noodstroomvoorziening hebben. Controleer of de CatOS- of IOS-versie die op de switch werkt, de gewenste telefoonimplementatie ondersteunt. Zie de documentatie voor uw switch voor informatie over de versie van het besturingssysteem.

De documenten in de volgende tabel bevatten meer informatie over de volgende onderwerpen:

- Cisco-switches die met Cisco IP Phone werken
- Cisco IOS-versies die bidirectionele onderhandelingen over voeding ondersteunen
- Andere vereisten en beperkingen over voeding

Documentonderwerpen	URL
PoE-oplossingen	http://www.cisco.com/c/en/us/solutions/enterprise-networks/power-over-ethernet-solutions/index.html
Cisco Catalyst Switches	http://www.cisco.com/c/en/us/products/switches/index.html
Integrated Service Routers	http://www.cisco.com/c/en/us/products/routers/index.html
Cisco IOS-software	http://www.cisco.com/c/en/us/products/ios-nx-os-software/index.html

Stroomstoring

Als u contact wilt opnemen met nooddiensten, moet uw telefoon worden voorzien van stroom. Als er een onderbreking in de stroomvoorziening optreedt, zijn nooddiensten pas weer bereikbaar wanneer de stroomvoorziening is hersteld. Bij een stroomstoring of stroomuitval moet u de apparatuur wellicht opnieuw instellen of configureren voordat u nooddiensten kunt bellen.

Energiebesparingen

U kunt de hoeveelheid energie beperken die door Cisco IP Phone wordt verbruikt door de modus Energiebesparing te gebruiken.

Energiebesparing

In de Energiebesparingsmodus wordt de achtergrondverlichting van het scherm uitgeschakeld wanneer de telefoon niet wordt gebruikt. De telefoon blijft in de Energiebesparingsmodus tot de gebruiker de hoorn opneemt of op een knop drukt. Configureer elke telefoon zodat deze de Energiebesparingsinstellingen kan in- of uitschakelen.



Opmerking De Cisco IP Phone 6821 voor meerdere platforms biedt geen ondersteuning voor de energiebesparingsfunctie.

Power Negotiation Over LLDP

De telefoon en de switch onderhandelen over de voeding die de telefoon verbruikt. Cisco IP Phone werkt met meerdere energie-instellingen, die het stroomverbruik verlagen wanneer minder stroom beschikbaar is.

Nadat een telefoon opnieuw is opgestart, is de switch op één protocol (CDP of LLDP) ingesteld voor het onderhandelen over de voeding. De switch wordt vergrendeld op het eerste protocol (met een drempelwaarde [Threshold Limit Value, TLV]) die door de telefoon wordt verzonden. Als de systeembeheerder dat protocol op de telefoon uitschakelt, kan de telefoon geen accessoires opstarten omdat de switch niet reageert op de voedingsaanvragen in het andere protocol.

Cisco raadt aan dat Power Negotiation altijd is ingeschakeld (standaard) wanneer verbinding wordt gemaakt met een switch die voedingsonderhandelingen ondersteunt.

Als Power Negotiation is uitgeschakeld, kan de switch de voeding naar de telefoon afsluiten. Als de switch geen voedingsonderhandelingen ondersteunt, schakelt u de functie Power Negotiation uit voordat u accessoires over PoE opstart. Wanneer de functie Power Negotiation is uitgeschakeld, kan de telefoon accessoires voeden tot het maximum dat de IEEE 802.3af-2003-standaard toestaat.



Opmerking Wanneer CDP en Power Negotiation zijn uitgeschakeld, kan de telefoon accessoires tot 15,4 W voeden.



Opmerking De Cisco IP Phone 6841 voor meerdere platforms bieden geen ondersteuning voor de functie Power Negotiation over LLDP.

Netwerkprotocollen

Cisco IP Phones ondersteunen diverse industriestandaard en Cisco-netwerkprotocollen die vereist zijn voor gesproken communicatie. In de volgende tabel ziet u een overzicht van de netwerkprotocollen die door de telefoons worden ondersteund.

Tabel 5: Ondersteunde netwerkprotocollen voor Cisco IP Phone

Netwerkprotocol	Doel	Opmerkingen over gebruik
Bootstrap Protocol (BootP)	BootP schakelt een netwerkapparaat, zoals Cisco IP Phone, in om bepaalde opstartgegevens te detecteren, zoals het IP-adres.	—

Netwerkprotocol	Doel	Opmerkingen over gebruik
Cisco Discovery Protocol (CDP)	<p>CDP is een apparaatdetectieprotocol dat werkt op alle door Cisco gefabriceerde apparatuur.</p> <p>Een apparaat kan CDP gebruiken om zijn bestaan aan te geven voor andere apparaten en informatie over andere apparaten te ontvangen in het netwerk.</p>	Cisco IP Phone gebruikt CDP om informatie te communiceren als de hulp-VLAN-id, voedingsbeheerdetails per poort en QoS-configuratiegegevens (Quality of Service) met de Cisco Catalyst-switch.
Domeinnaamserver (DNS)	DNS zet domeinnamen om in IP-adressen.	Cisco IP Phones hebben een DNS-client om domeinnamen te vertalen in IP-adressen.
Dynamic Host Configuration Protocol (DHCP)	<p>DHCP wijst een IP-adres dynamisch toe aan netwerkapparaten.</p> <p>Met DHCP kunt u een IP-telefoon aansluiten op het netwerk en de telefoon laten werken zonder dat u handmatig een IP-adres moet toewijzen of aanvullende netwerkparameters moet configureren.</p>	<p>DHCP is standaard ingeschakeld. Indien uitgeschakeld, moet u het IP-adres, subnetmasker en gateway lokaal handmatig op elke telefoon configureren.</p> <p>We raden u aan dat u de aangepaste DHCP-optie 160, 159 gebruikt.</p>
Hypertext Transfer Protocol (HTTP)	HTTP is het standaardprotocol voor informatie-overdracht en het verplaatsen van documenten over internet en het web.	Cisco IP Phones gebruiken HTTP voor XML-services, configuratie, upgrade en probleemoplossing.
Hypertext Transfer Protocol Secure (HTTPS)	Hypertext Transfer Protocol Secure (HTTPS) is een combinatie van Hypertext Transfer Protocol met het SSL/TLS-protocol voor het leveren van codering en veilige identificatie van servers.	<p>Voor webtoepassingen met ondersteuning voor zowel HTTP als HTTPS worden twee URL's geconfigureerd. Cisco IP Phones die HTTPS ondersteunen, kiezen de HTTPS-URL.</p> <p>Er wordt een hangslotpictogram weergegeven voor de gebruiker als de verbinding met de service via HTTPS verloopt.</p>

Netwerkprotocol	Doel	Opmerkingen over gebruik
Internet Protocol (IP)	IP is een berichtprotocol dat pakketten adresseert en verzendt via het netwerk.	Als netwerkapparaten willen communiceren met IP, moeten ze een toegewezen IP-adres, subnet en gateway hebben. IP-adressen, subnetten en gateway-id's worden automatisch toegewezen als u Cisco IP Phone gebruikt met Dynamic Host Configuration Protocol (DHCP). Als u DHCP niet gebruikt, moet u deze eigenschappen lokaal handmatig aan elke telefoon toewijzen.
Link Layer Discovery Protocol (LLDP)	LLDP is een gestandaardiseerd netwerkdetectieprotocol (vergelijkbaar met CDP) dat wordt ondersteund op een aantal apparaten van Cisco en derden.	Cisco IP Phone ondersteunt LLDP op de pc-poort.
Link Layer Discovery Protocol-Media Endpoint Devices (LLDP-MED)	LLDP-MED is een uitbreiding van de LLDP-standaard die is ontwikkeld voor spraakproducten.	Cisco IP Phone ondersteunt LLDP-MED op de SW-poort voor het communiceren van informatie zoals: <ul style="list-style-type: none"> • Configuratie spraak-VLAN • Apparaatdetectie • Voedingsbeheer • Inventarisbeheer <p>Voor meer informatie over ondersteuning voor LLDP-MED raadpleegt u de whitepaper <i>LLDP-MED and Cisco Discovery Protocol</i> via deze URL: http://www.cisco.com/US67/tech/wtpa002016.html</p>
Network Transport Protocol (NTP)	NTP is een netwerkprotocol voor kloksynchronisatie tussen computersystemen via pakketgeschakelde gegevensnetwerken met variabele latentie.	Cisco IP Phones hebben een NTP-client die is geïntegreerd in de software.

Netwerkprotocol	Doel	Opmerkingen over gebruik
Real-Time Transport Protocol (RTP)	RTP is een standaardprotocol voor het transporteren van real-time gegevens, zoals interactieve spraak en video, via gegevensnetwerken.	Cisco IP Phones gebruiken het RTP-protocol voor het verzenden en ontvangen van real-time spraakverkeer van andere telefoons en gateways.
Real-Time Control Protocol (RTCP)	RTCP werkt samen met RTP voor het leveren van QoS-gegevens (zoals jitter, latentie en retourvertraging) op RTP-stromen.	RTCP is standaard uitgeschakeld.
Session Description Protocol (SDP)	SDP is het gedeelte van het SIP-protocol dat bepaalt welke parameters tijdens een verbinding beschikbaar zijn tussen twee eindpunten. Conferenties worden opgezet met behulp van de SDP-voorzieningen die worden ondersteund door alle eindpunten van de conferentie.	SDP-voorzieningen, zoals codectypen, DTMF-detectie en comfortabel geluid, worden normaal gesproken wereldwijd geconfigureerd door een oproepbeheersysteem van derden of een gebruikte mediagateway. Sommige SIP-eindpunten staan mogelijk configuratie toe van deze parameters op het eindpunt zelf.
Session Initiation Protocol (SIP)	SIP is de IETF-standaard (Internet Engineering Task Force) voor multimediaconferentie via IP. SIP is een op ASCII gebaseerd controleprotocol op de applicatielaag (gedefinieerd in RFC 3261), dat kan worden gebruikt om gesprekken tussen twee of meer eindpunten tot stand te brengen, te onderhouden en te beëindigen.	Net als andere VoIP-protocollen is SIP ontworpen om functies als signalering en sessiebeheer te leveren binnen een telefonienetwerk met pakketten. Met signalering kan gespreksinformatie over netwerkgrenzen heen worden verzonden. Sessiebeheer biedt de mogelijkheid om de kenmerken van een end-to-end gesprek te beheren.
Secure Real-Time Transfer protocol (SRTP)	SRTP is een uitbreiding van het RTP-audio-/videoprofiel (Real-Time Protocol) en garandeert de integriteit van RTP- en RTCP-pakketten (Real-Time Control Protocol) door het leveren van verificatie, integriteit en codering van mediapakketten tussen twee eindpunten.	Cisco IP Phones gebruiken SRTP voor mediacodering.
Transmission Control Protocol (TCP)	TCP is een verbindingsgericht transportprotocol.	—

Netwerkprotocol	Doel	Opmerkingen over gebruik
Transport Layer Security (TLS)	TLS is een standaardprotocol voor het beveiligen en verifiëren van communicatie.	Als beveiliging wordt geïmplementeerd, gebruiken Cisco IP Phones het TLS-protocol voor veilige registratie bij het oproepbeheersysteem van derden.
Trivial File Transfer Protocol (TFTP)	TFTP zorgt dat u bestanden over het netwerk kunt verzenden. Voor Cisco IP Phone kunt u met TFTP een configuratiebestand ophalen dat specifiek is voor het telefoontype.	TFTP vereist een TFTP-server in uw netwerk, die automatisch kan worden aangegeven vanaf de DHCP-server.
User Datagram Protocol (UDP)	UDP is een verbindingsloos berichtenprotocol voor het leveren van gegevenspakketten.	UDP wordt alleen gebruikt voor RTP-streams. SIP maakt gebruik van UDP, TCP en TLS.

Verwante onderwerpen

[De netwerkinstellingen controleren](#), op pagina 35

[Controleren of de telefoon start](#), op pagina 43

VLAN-interactie

Cisco IP Phone bevat een interne Ethernet-switch, waarmee pakketten naar de telefoon kunnen worden doorgestuurd en naar de computer(toegangs)poort en de netwerkpoort op de achterkant van de telefoon.

Als een computer is aangesloten op de computer(toegangs)poort, delen de computer en de telefoon dezelfde fysieke koppeling met de switch en dezelfde poort op de switch. Deze gedeelde fysieke koppeling heeft de volgende implicaties voor de VLAN-configuratie op het netwerk:

- De huidige VLAN's kunnen worden geconfigureerd op een IP-subnetbasis. Er zijn mogelijk echter geen extra IP-adressen beschikbaar om de telefoon aan hetzelfde subnet toe te wijzen als andere apparaten die verbinding hebben met dezelfde poort.
- Door het gegevensverkeer dat aanwezig is op de telefoons op het VLAN kan de kwaliteit van het VoIP-verkeer afnemen.
- De netwerkbeveiliging kan aangeven dat het nodig is om het VLAN-spraakverkeer te scheiden van het VLAN-gegevensverkeer.

U kunt dit probleem oplossen door het spraakverkeer te isoleren op een aparte VLAN. De switchpoort waarmee de telefoon is verbonden, wordt geconfigureerd op afzonderlijke VLAN's voor het doorgeven van:

- Spraakverkeer naar en van de IP Phone (bijvoorbeeld hulp-VLAN op Cisco Catalyst 6000 Series)
- Gegevensverkeer naar en van de pc die verbinding heeft met de switch via de computer(toegangs)poort van de IP Phone (native VLAN)

Door het isoleren van de telefoon op een afzonderlijk hulp-VLAN wordt de kwaliteit van het spraakverkeer verhoogd en kan een groot aantal telefoons worden toegevoegd aan een bestaand netwerk dat onvoldoende IP-adressen voor elke telefoon heeft.

Voor meer informatie raadpleegt u de documentatie bij de Cisco-switch. U vindt informatie over de switch via deze URL:

<http://cisco.com/en/US/products/hw/switches/index.html>

Externe apparaten

We bevelen u aan externe apparaten van goede kwaliteit te gebruiken, die zijn afgeschermd tegen ongewenste radiofrequentie- en audiofrequentiesignalen. Externe apparaten zijn bijvoorbeeld headsets, kabels en connectors.

Niettemin kan, bijvoorbeeld als gevolg van de nabijheid van andere apparaten zoals mobiele telefoons en radio's met zender en ontvanger, een bepaalde mate van ruis hoorbaar zijn. In deze gevallen raden we u aan een of meer van de volgende stappen te ondernemen:

- Plaats het externe apparaat uit de buurt van de bron van de radio- of audiofrequentiesignalen.
- Leid de kabels van het externe apparaat weg van de bron van de radio- of audiofrequentiesignalen.
- Gebruik afgeschermd kabels voor het externe apparaat of gebruik kabels met een betere afscherming en connector.
- Maak de kabel van het externe apparaat korter.
- Plaats ferrieten of vergelijkbare oplossingen op de kabels van het externe apparaat.

Cisco kan geen garantie bieden voor de prestaties van externe apparaten, kabels en connectors.



Voorzichtig

In landen van de Europese Unie dient u alleen externe luidsprekers, microfoons en headsets te gebruiken die volledig voldoen aan de EMC-richtlijn [89/336/EEG].



HOOFDSTUK 3

Hardware Cisco IP Phone

- [Overzicht van de Cisco IP Phone 6800-serie voor meerdere platforms, op pagina 23](#)
- [Cisco IP Phone 6821 voor meerdere platforms Verbindingen, op pagina 24](#)
- [Cisco IP Phone 6841 voor meerdere platforms Verbindingen, op pagina 25](#)
- [Cisco IP Phone 6851 voor meerdere platforms Verbindingen, op pagina 26](#)
- [Cisco IP Phone 6821 voor meerdere platforms Toetsen en hardware, op pagina 27](#)
- [Knoppen en hardware van Cisco IP Phone 6841 en 6851 voor meerdere platforms, op pagina 29](#)
- [Scherm-, lijn- en functietoetsen, op pagina 31](#)
- [Terminologieverschillen, op pagina 31](#)

Overzicht van de Cisco IP Phone 6800-serie voor meerdere platforms

De Cisco IP Phone 6800-serie voor meerdere platforms omvat een set met volledig uitgeruste VoIP-telefoons (Voice-over-Internet Protocol) die spraakcommunicatie over een IP-netwerk mogelijk maken. De telefoons leveren alle voorzieningen van traditionele werktelefoons, zoals doorschakelen, herhalen, snel kiezen, doorverbinden en conferentiegesprekken. Cisco IP Phone 6800-serie voor meerdere platforms is bedoeld voor oplossingen rondom op SIP gebaseerde IP-PBX-en van derden.

In de volgende afbeelding is de Cisco IP Phone 6821 voor meerdere platforms aan de linkerkant. De Cisco IP Phone 6841 en 6851 voor meerdere platforms ziet er hetzelfde uit en bevindt zich aan de rechterkant.

Figuur 1: Cisco IP Phone 6800-serie voor meerdere platforms



Opmerking

In dit document verwijst de term *Cisco IP Phone, telefoon of apparaat* naar Cisco IP Phone 6800-serie voor meerdere platforms.

Cisco IP Phone 6821 voor meerdere platforms Verbindingen

Sluit uw telefoon met een Ethernet-kabel aan op uw LAN om de volledige functionaliteit van uw telefoon in te schakelen. Als uw Ethernet-poort is voorzien van Power over Ethernet (PoE), krijgt uw telefoon stroom via de LAN-poort. Als PoE niet beschikbaar is, moet u een adapter gebruiken voor de voeding van de telefoon. Verleng de Ethernet-kabel niet tot buiten het gebouw. Uw telefoon moet worden aangesloten op het IP-telefonienetwerk om te kunnen werken.

Figuur 2: Cisco IP Phone 6821 voor meerdere platforms Verbindingen

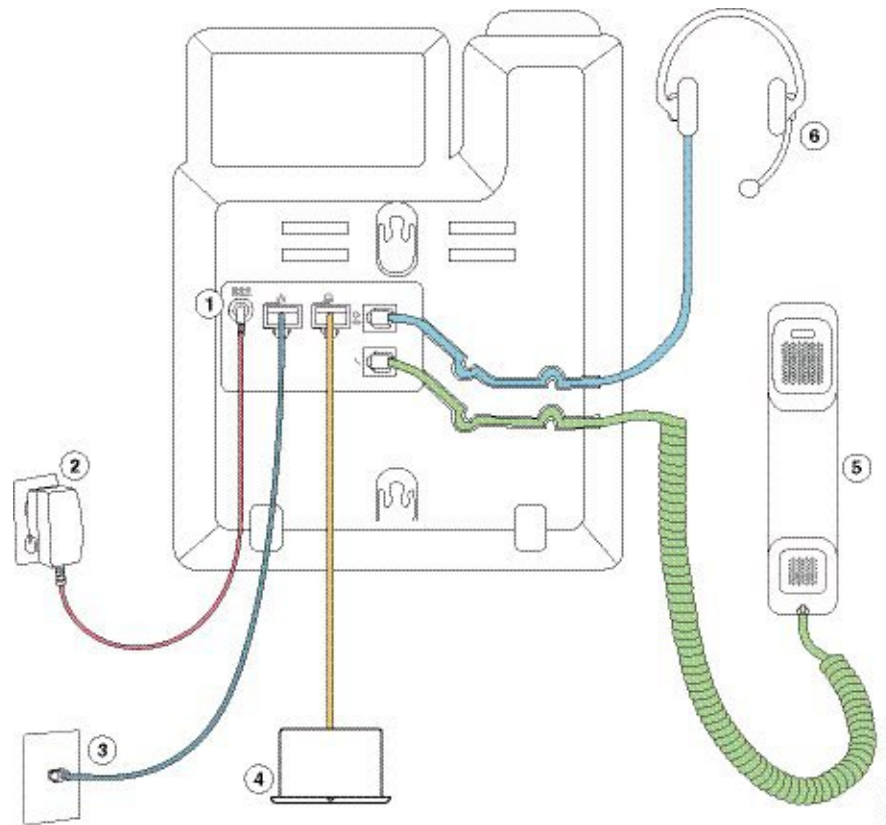

1	DC-adapterpoort (optioneel)	4	Verbinding toegangspoort (10/100 PC) (optioneel)
2	Voedingsadapter (optioneel)	5	Hoornverbinding
3	Verbinding via netwerkpoort (10/100 SW). IEEE 802.3af-voeding ingeschakeld	6	Analoge headsetverbinding (optioneel)

Cisco IP Phone 6841 voor meerdere platforms Verbindingen

Sluit uw telefoon met een Ethernet-kabel aan op uw LAN om de volledige functionaliteit van uw telefoon in te schakelen. U hebt een voedingsadapter nodig voor de telefoon. Verleng de LAN Ethernet-kabel niet tot buiten het gebouw. Uw telefoon moet worden aangesloten op het IP-telefonienetwerk om te kunnen werken.

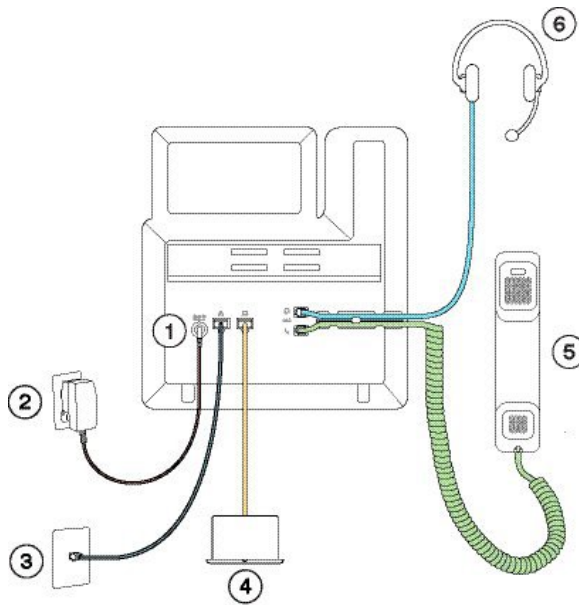

1	DC-adapterpoort	4	Verbinding toegangspoort (10/100/1000 PC) (optioneel)
2	Netstroomadapter	5	Hoornverbinding
3	Netwerkpootverbinding (10/100/1000 SW)	6	Analoge headsetverbinding (optioneel)

Cisco IP Phone 6851 voor meerdere platforms Verbindingen

Sluit uw telefoon met een Ethernet-kabel aan op uw LAN om de volledige functionaliteit van uw telefoon in te schakelen. Als uw Ethernet-poort is voorzien van Power over Ethernet (PoE), krijgt uw telefoon stroom via de LAN-poort. Als PoE niet beschikbaar is, moet u een adapter gebruiken voor de voeding van de telefoon. Verleng de LAN Ethernet-kabel niet tot buiten het gebouw. Uw telefoon moet worden aangesloten op het IP-telefonienetwerk om te kunnen werken.

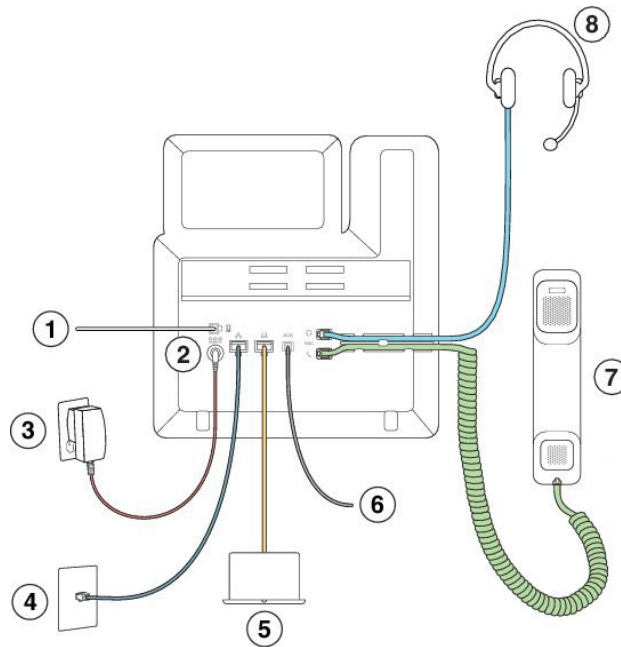





1	Poort toetsuitbreidingsmodule	5	Verbinding toegangspoort (10/100/1000 PC) (optioneel)
2	DC-adapterpoort (optioneel)	6	Hulppoort (optioneel)
3	Voedingsadapter (optioneel)	7	Hoornverbinding
4	Verbinding via netwerkpoort (10/100/1000 SW). IEEE 802.3af-voeding ingeschakeld	8	Analoge headsetverbinding (optioneel)



Cisco IP Phone 6821 voor meerdere platforms Toetsen en hardware

De volgende afbeelding toont de Cisco IP Phone 6821 voor meerdere platforms.

Figuur 3: Cisco IP Phone 6821 voor meerdere platforms



1	Indicatielampje	Hiermee wordt aangegeven of u een binnenkomend gesprek (knipperend rood) of een nieuw voicemailbericht (onafgebroken rood) hebt.
2	Programmeerbare functietoetsen en lijnknoppen	 Toegang krijgen tot uw telefoonlijnen, functies en gesprekssessies. Zie Scherm-, lijn- en functietoetsen, op pagina 31 voor meer informatie.
3	Functietoetsknoppen	 Toegang tot functies en services zoals vergaderen en doorverbinden. Zie Scherm-, lijn- en functietoetsen, op pagina 31 voor meer informatie.
4	Navigatiecluster	Navigatiering en de knop Selecteren  . Door menu's bladeren, items markeren en het gemarkeerde item selecteren.
5	Toepassingen en Headset	Toepassingen  Hiermee opent u de gespreksgeschiedenis, gebruikersvoorkeuren, telefooninstellingen en informatie over het telefoonmodel. Headset  Hiermee schakelt u de headset in of uit. Wanneer een headset actief is, wordt een headsetpictogram weergegeven in de koptekst.

6	Dempen en Luidspreker	<p>Dempen  Hiermee schakelt u de microfoon in of uit. Wanneer de microfoon is gedempt, knippert een pictogram voor dempen op het scherm.</p> <p>Luidspreker  Hiermee schakelt u de luidspreker in of uit.</p>
7	De knop Volume	<p></p> <p>Hiermee kunt u het volume van de handset, headset, luidspreker (van de haak) en beltoon (op de haak) aanpassen.</p>













Knoppen en hardware van Cisco IP Phone 6841 en 6851 voor meerdere platforms

De volgende afbeelding toont de Cisco IP Phone 6841.

Figuur 4: Knoppen en functies van Cisco IP Phone 6841 en 6851 voor meerdere platforms



1	Hoorn en indicatielampje op hoorn	Hiermee wordt aangegeven of u een binnenkomend gesprek (knipperend rood) of een nieuw voicemailbericht (onafgebroken rood) hebt.
---	-----------------------------------	--









2	Programmeerbare functietoetsen en lijnknoppen	 Toegang krijgen tot uw telefoonlijnen, functies en gespreksessies. Zie Scherm-, lijn- en functietoetsen, op pagina 31 voor meer informatie.
3	Functietoetsknoppen	 Toegang krijgen tot functies en services. Zie Scherm-, lijn- en functietoetsen, op pagina 31 voor meer informatie.
4	Navigatiecluster	Navigatiering en de knop Selecteren  . Door menu's bladeren, items markeren en het gemarkeerde item selecteren.
5	Wacht/Hervat, Conferentie en Doorverbinden	Wacht/Hervat  Hiermee zet u een actief gesprek in de wacht en hervat u het gesprek dat in de wacht staat. Conferentie  Hiermee maakt u een conferentiegesprek. Doorvb  Hiermee verbindt u een gesprek door.
6	Luidspreker, Dempen en Headset	Luidspreker  Hiermee schakelt u de luidspreker in of uit. Wanneer de luidspreker is ingeschakeld, is de knop verlicht. Dempen  Hiermee schakelt u de microfoon in of uit. Als de telefoon is gedempt, is de knop verlicht. Headset  Hiermee schakelt u de headset in of uit. Wanneer de headset is ingeschakeld, is de knop verlicht.
7	Contactpersonen, Toepassingen en Berichten	Contactpersonen  Hiermee opent u persoonlijke en bedrijfsdirectories. Toepassingen  Hiermee opent u de gespreksgeschiedenis, gebruikersvoorkeuren, telefooninstellingen en informatie over het telefoonmodel. Berichten  Hiermee belt u automatisch naar uw voicemailberichtensysteem.
8	De knop Volume	 Hiermee kunt u het volume van de handset, headset, luidspreker (van de haak) en beltoon (op de haak) aanpassen.

Scherm-, lijn- en functietoetsen

U hebt op verschillende manieren toegang tot de functies op uw telefoon:

- Met schermtoetsen onder het scherm krijgt u toegang tot de functie die op het scherm boven de schermtoets wordt weergegeven. Deze schermtoetsen veranderen afhankelijk van wat u aan het doen bent. De schermtoets **Meer...** geeft aan dat er nog meer functies beschikbaar zijn.
- Functie- en lijnknoppen geven u toegang tot telefoonfuncties en telefoonlijnen. Op de Cisco IP Phone 6821 bevinden deze knoppen zich aan de linkerzijde van het scherm. Op de Cisco IP Phone 6841 en 6851 bevinden deze knoppen zich aan beide kanten van het scherm.
 - Functietoetsen: gebruikt voor functies als **Snelkiesnummer** of **Gesprek opnemen** en om uw status op een andere lijn weer te geven.
 - Lijntoetsen: gebruikt om een gesprek te starten of te beantwoorden of een gesprek in de wacht te hervatten. U kunt ook een lijntoets gebruiken om het gespreksessievenster te openen en te sluiten en te navigeren door het gespreksessievenster. Open het gespreksessievenster om de gesprekken op de lijn te bekijken.

Functie- en lijntoetsen lichten op om een status aan te geven:

-  of  Groen: de lijn is inactief.
-  of  Rood, onafgebroken: de lijn is actief of in gebruik.
-  of  Rood, knipperend: de lijn is in de wacht of er is een inkomende oproep.
-  of  Oranje, onafgebroken: de lijn is niet geregistreerd en kan niet worden gebruikt.

Bepaalde functies kunnen als schermtoetsen of functieknoppen worden ingesteld. U hebt ook toegang tot bepaalde functies met schermtoetsen of de vaste toets die aan de functie is gekoppeld.

De Cisco IP Phone 6821 heeft een beperkt aantal fysieke knoppen. U kunt de schermtoetsen gebruiken voor toegang tot de meeste gespreksfuncties.

Terminologieverschillen

In de volgende tabel wordt een aantal terminologieverschillen gemarkeerd tussen de *Cisco IP Phone 6800-serie voor meerdere platforms gebruikershandleiding* en de *Cisco IP Phone 6800-serie voor meerdere platforms beheerhandleiding*.

Tabel 6: Terminologieverschillen

Gebruikershandleiding	Beheerhandleiding
Berichtindicatoren	Indicator voor wachtend bericht (MWI) of lampje voor wachtend bericht
Voicemailstelsysteem	Voicemailberichtensysteem

Gebruikershandleiding	Beheerhandleiding
Webpagina voor telefoon	Hulpprogramma voor configuratie



DEEL **II**

Installatie van de telefoon

- [Cisco IP Phone-installatie, op pagina 35](#)
- [Oproepbeheer van derden instellen, op pagina 77](#)



HOOFDSTUK 4

Cisco IP Phone-installatie

- [De netwerkinstellingen controleren, op pagina 35](#)
- [Cisco IP Phone installeren, op pagina 36](#)
- [Het netwerk van de telefoon configureren, op pagina 37](#)
- [Controleren of de telefoon start, op pagina 43](#)
- [Spraaocodecs configureren, op pagina 43](#)
- [De optionele netwerkservern instellen, op pagina 44](#)
- [VLAN-instellingen, op pagina 44](#)
- [SIP- en NAT-configuratie, op pagina 53](#)
- [Nummerplan, op pagina 62](#)
- [Regionale parameters en aanvullende services, op pagina 70](#)
- [Documentatie van de Cisco IP Phone 6800-serie, op pagina 76](#)

De netwerkinstellingen controleren

Tijdens de implementatie van een nieuw IP-telefoniesysteem moeten systeembeheerders en netwerkbeheerders verschillende initiële configuratietaken uitvoeren ter voorbereiding van het netwerk voor IP-telefonieservice.

Voor een succesvolle werking van de telefoon als een eindpunt in uw netwerk moet uw netwerk aan specifieke vereisten voldoen.



Opmerking

Op de telefoon worden de datum en tijd van gespreksbeheer van derden weergegeven. De tijd die op de telefoon wordt weergegeven, kan met maximaal 10 seconden verschillen van de tijd van gespreksbeheer van derden.

Procedure

Stap 1

Configureer een VoIP-netwerk om aan de volgende vereisten te voldoen:

- VoIP is geconfigureerd op uw Cisco-routers en -gateways.
- Oproepbeheer van derden is in uw netwerk geïnstalleerd en geconfigureerd voor het uitvoeren van gespreksverwerking.

Stap 2 Stel het netwerk in om een van de volgende mogelijkheden te ondersteunen:

- DHCP-ondersteuning
- Handmatige toewijzing van IP-adres, gateway en subnetmasker

Cisco IP Phone installeren

Nadat de telefoon verbinding heeft gemaakt met het netwerk, begint het opstartproces voor de telefoon en wordt de telefoon geregistreerd bij het oproepbeheersysteem van derden. Om de installatie van de telefoon te voltooien, moet u de netwerkinstellingen op de telefoon handmatig of via DHCP configureren.



Opmerking Lees [Externe apparaten, op pagina 21](#) voordat u externe apparaten gebruikt.

Als u over slechts één LAN-kabel op uw bureau beschikt, kunt u uw telefoon op het LAN aansluiten met de SW-poort en vervolgens de computer op de pc-poort aansluiten.

U kunt twee telefoons ook in serie aansluiten. Verbind de pc-poort van de eerste telefoon met de SW-poort van de tweede telefoon.



Voorzichtig Verbind niet de SW- en PC-poorten met het LAN.

Procedure

Stap 1 Kies de voedingsbron voor de telefoon:

- Power over Ethernet (PoE): alleen Cisco IP Phone 6851 voor meerdere platformen
- Externe netvoeding

Zie [Voedingsvereisten telefoon, op pagina 14](#) voor meer informatie.

Stap 2 Sluit de hoorn aan op het toestel.

De telefoon wordt geleverd met een narrowband hoorn. U kunt een voor breedband geschikte hoorn aanschaffen die speciaal is ontwikkeld voor gebruik met de telefoon.

De hoorn omvat een lichtstrip die inkomende gesprekken en wachtende spraakberichten aangeeft.

Stap 3 Sluit een headset aan op de headsetpoort. U kunt later een headset toevoegen als u deze niet nu wilt verbinden.

Stap 4 Sluit een straight-through Ethernet-kabel van de switch aan op de netwerkpoort die is gelabeld met 10/100/1000 SW op de telefoon. Elke telefoon wordt geleverd met één Ethernet-kabel in de doos.

Gebruik kabels van categorie 3, 5, 5e of 6 voor 10 Mbps-aansluitingen; categorie 5, 5e of 6 voor 100 Mbps-aansluitingen en categorie 5e of 6 voor 1000 Mbps-aansluitingen. Zie [Pinouts netwerk- en computerpoort, op pagina 13](#) voor meer informatie.

- Stap 5** Sluit een straight-through Ethernet-kabel van een ander netwerkapparaat, zoals een desktopcomputer, aan op de computerpoort op de telefoon. U kunt later nog een netwerkapparaat aansluiten als u deze niet nu wilt verbinden.
- Gebruik kabels van categorie 3, 5, 5e of 6 voor 10 Mbps-aansluitingen; categorie 5, 5e of 6 voor 100 Mbps-aansluitingen en categorie 5e of 6 voor 1000 Mbps-aansluitingen. Zie [Pinouts netwerk- en computerpoort, op pagina 13](#) voor meer informatie en richtlijnen.
- Stap 6** Als de telefoon aan de muur is bevestigd, moet u de hoorn mogelijk aanpassen om te voorkomen dat de hoorn van de haak glijdt. Zie [De haak aanpassen, op pagina 105](#) voor meer informatie.
- Stap 7** Controleer het opstartproces voor de telefoon. Deze stap geeft aan of de telefoon correct is geconfigureerd.
- Stap 8** Gebruik DHCP of voer handmatig een IP-adres voor de telefoon in.
- Zie [Het netwerk van de telefoon configureren, op pagina 37](#).
- Stap 9** Upgrade de telefoon naar de laatste firmware.
- Firmware-upgrades via de WLAN-interface kunnen langer duren dan upgrades via de bekabelde interface, afhankelijk van de kwaliteit en de bandbreedte van de draadloze verbinding. Sommige upgrades kunnen langer dan een uur in beslag nemen.
- Stap 10** Breng een gesprek tot stand met de telefoon om te controleren of de telefoon en de functies correct werken.
- Raadpleeg de *Gebruikershandleiding Cisco IP Phone 6800-serie voor meerdere platforms*.
- Stap 11** Geef informatie door aan eindgebruikers over hoe ze hun telefoon kunnen gebruiken en de telefoonopties kunnen configureren. Deze stap bepaalt of gebruikers over de juiste informatie beschikken om hun telefoons correct te gebruiken.
-

Het netwerk van de telefoon configureren

De telefoon bevat een groot aantal configureerbare netwerkinstellingen die u mogelijk moet wijzigen voordat de telefoon functioneel is voor uw gebruikers. U kunt deze instellingen via de telefoonmenu's openen.

Het menu Netwerkconfiguratie biedt u opties voor het bekijken en configureren van diverse netwerkinstellingen.

U kunt instellingen configureren die alleen-weergeven zijn op de telefoon in het oproepbeheersysteem van derden.

Procedure

- Stap 1** Druk op **Toepassingen** .
- Stap 2** Selecteer **Netwerkconfiguratie**.
- Stap 3** Gebruik de navigatiepijlen om het gewenste menu te selecteren en te bewerken.
- Stap 4** Als u een submenu wilt weergeven, herhaalt u stap 3.
- Stap 5** Druk op **Terug** om een menu af te sluiten.
-

Netwerkconfiguratievelden

Tabel 7: Opties menu Netwerkconfiguratie

Veld	Veldtype of keuzen	Standaard	Beschrijving
Ethernet-configuratie			Zie de volgende tabel met het submenu van de Ethernet-configuratie.
IP-mode	Dual-mode Alleen IPv4 Alleen IPv6	Dual-mode	Selecteer de internetprotocolmodus waarmee de telefoon werkt. In Dual-mode kan de telefoon zowel IPv4- als IPv6-adressen hebben.
Instellingen IPv4-adres	DHCP Statisch IP-adres Versie DHCP-IP	DHCP	Zie de tabel met het submenu voor IPv4-adressen in de volgende tabellen.
Instellingen IPv6-adres	DHCP Statisch IP-adres	DHCP	Zie de tabel met het submenu voor IPv6-adressen in de volgende tabellen.
Te gebruiken DHCPv6-optie		17, 160, 159	Geeft de volgorde aan waarin de telefoon het IPv6-adres gebruikt dat is ontvangen van de DHCP-server.
Webserver	Aan Uit	Aan	Geeft aan of een webserver op de telefoon is in- of uitgeschakeld.

Tabel 8: Submenu Ethernet-configuratie

Veld	Veldtype of keuzes	Standaard	Beschrijving
802.1x-verificatie	Apparaatverificatie	Uit	Hiermee kunt u 802.1x-verificatie in- of uitschakelen. Geldige opties zijn: <ul style="list-style-type: none"> • Aan • Uit
	Transactiestatus	Uitgeschakeld	<ul style="list-style-type: none"> • Transactiestatus: geeft een andere verificatiestatus aan wanneer u 802.1x inschakelt in het veld Apparaatverificatie. <ul style="list-style-type: none"> • Uitgeschakeld: standaardstatus. • Verbinden: 802.1x-verificatie in het apparaat is gestart. • Geverifieerd: 802.1x-verificatie is tot stand gebracht in het apparaat. • Protocol: geeft het protocol van de server aan.

Veld	Veldtype of keuzes	Standaard	Beschrijving
Poortconfig. selecteren	Auto 10 MB half 10 MB full 100 MB half 100 MB full 100 half 1000 full	Auto	Selecteer snelheid en duplex van de netwerkpoort. Als de telefoon is aangesloten op een switch, configureert u de poort op de switch met dezelfde snelheid/duplex als de telefoon of stelt u ze beide in op automatisch onderhandelen. Als u de instelling van deze optie wijzigt, moet u de optie Pc-poort configureren wijzigen in dezelfde instelling.
Pc-poort configureren	Auto 10 MB half 10 MB full 100 MB half 100 MB full 100 half 1000 full	Auto	Selecteer snelheid en duplex van de pc-poort (toegang). Als de telefoon is aangesloten op een switch, configureert u de poort op de switch met dezelfde snelheid/duplex als de telefoon of stelt u ze beide in op automatisch onderhandelen. Als u de instelling van deze optie wijzigt, moet u de optie SW-poort configureren wijzigen in dezelfde instelling.
CDP	Aan Uit	Aan	Schakel Cisco Discovery Protocol (CDP) in of uit. CDP is een apparaatdetectieprotocol dat werkt op alle door Cisco gefabriceerde apparatuur. Een apparaat kan CDP gebruiken om zijn bestaan aan te geven voor andere apparaten en informatie over andere apparaten te ontvangen in het netwerk.
LLDP-MED	Aan Uit	Aan	Schakel LLDP-MED in of uit. Met LLDP-MED kan de telefoon zichzelf bekendmaken aan apparaten die het detectieprotocol gebruiken.
Opstartvertraging		3 seconden.	Stel een waarde in die een vertraging veroorzaakt in het bereiken van de switch van de doorschakelingsstatus voordat de telefoon het eerste LLDP-MED-pakket verzendt. Voor configuratie van bepaalde switches moet u deze waarde mogelijk verhogen naar een hogere waarde zodat LLDP-MED werkt. Configuratie van een vertraging kan belangrijk zijn voor netwerken die het Spanning Tree Protocol gebruiken. De standaardvertraging is 3 seconden.

Veld	Veldtype of keuzes	Standaard	Beschrijving
VLAN	Aan Uit	Uit	Schakel VLAN in of uit. Hiermee kunt u een VLAN-id invoeren wanneer u een VLAN zonder CDP of LLDP gebruikt. Wanneer u een VLAN met CDP of LLDP gebruikt, heeft de gekoppelde VLAN prioriteit over de handmatig ingevoerde VLAN-id.
VLAN ID		1	Voer een VLAN-id in voor de IP-telefoon wanneer u een VLAN gebruikt zonder CDP (VLAN ingeschakeld en CDP uitgeschakeld). Alleen spraakpakketten worden met de VLAN-id getagd. Gebruik niet waarde 1 voor de VLAN-id. Als VLAN-id 1 is, kunt u spraakpakketten niet taggen met de VLAN-id.
PC-poort VLAN-ID		1	Voer een waarde voor de VLAN-id in die wordt gebruikt om communicaties te taggen vanaf de PC-poort op de telefoon. De telefoon tagt alle niet-getagde frames die afkomstig zijn van de pc (niet voor frames met een bestaande tag). Geldige waarden: 0 tot en met 4095 Standaard: 0
PC port mirror (PC-poort spiegelen)	Aan Uit	Uit	Hiermee voegt u de mogelijkheid toe voor het spiegelen van de poort op de PC-poort. Indien ingeschakeld, kunt u de pakketten bekijken op de telefoon. Selecteer Aan om PC-poortspiegeling te schakelen en Uit om dit uit te schakelen.
DHCP VLAN-optie			Voer een vooraf gedefinieerde DHCP VLAN-optie in voor informatie over spraak-VLAN-id. Wanneer u een VLAN-id gebruikt met CDP, LLDP of handmatig een VLAN-id selecteert, heeft de VLAN-id voorrang boven de geselecteerde DHCP VLAN-optie. Geldige waarden zijn: <ul style="list-style-type: none"> • nul • 128 tot 149 • 151 tot 158 • 161 tot 254 De standaardwaarde is nul. Cisco raadt aan om DHCP-optie 132 te gebruiken.

Tabel 9: Submenu Instellingen IPv4-adres

Veld	Veldtype of keuzes	Standaard	Beschrijving
Verbindingstype	DHCP		<p>Geeft aan of DHCP op de telefoon is ingeschakeld.</p> <ul style="list-style-type: none"> • DNS1: geeft de primaire DNS-server (Domain Name System) aan die door de telefoon wordt gebruikt. • DNS2: geeft de secundaire DNS-server (Domain Name System) aan die door de telefoon wordt gebruikt. • DHCP-adres vrijgegeven: het IP-adres dat door DHCP is toegewezen. Als DHCP is ingeschakeld, kunt u dit veld bewerken. Als u de telefoon wilt verwijderen van het VLAN en het IP-adres wilt vrijgeven voor een nieuwe toewijzing, stelt u dit veld in op Ja en drukt u op Instellen.
	Statisch IP-adres		<p>Als DHCP is uitgeschakeld, moet u het IP-adres (Internet Protocol) van de telefoon instellen.</p> <ul style="list-style-type: none"> • Statisch IP-adres: hiermee wordt het IP aangegeven dat u hebt toegewezen aan de telefoon. Dit IP-adres wordt gebruikt in plaats van het verkrijgen van een IP van de DHCP-server op het netwerk. • Subnetmasker: geeft het subnetmasker aan dat door de telefoon wordt gebruikt. Als DHCP is uitgeschakeld, moet u het subnetmasker instellen. • Gateway-adres: geeft de standaardrouter aan die wordt gebruikt door de telefoon. • DNS1: geeft de primaire DNS-server (Domain Name System) aan die door de telefoon wordt gebruikt. Als DHCP is uitgeschakeld, moet u dit veld handmatig instellen. • DNS2: geeft de primaire DNS-server (Domain Name System) aan die door de telefoon wordt gebruikt. Als DHCP is uitgeschakeld, moet u dit veld handmatig instellen. <p>Als u een IP-adres toewijst met dit veld, moet u ook een subnetmasker en gateway-adres toewijzen. Zie de velden van het subnetmasker en de standaardrouter in deze tabel.</p>

Tabel 10: Submenu Instellingen IPv6-adres

Veld	Veldtype of keuzes	Standaard	Beschrijving
Verbindingstype	DHCP		<p>Geeft aan of voor de telefoon Dynamic Host Configuration Protocol (DHCP) is ingeschakeld.</p> <ul style="list-style-type: none"> • DNS1: geeft de primaire DNS-server aan die door de telefoon wordt gebruikt. • DNS2: geeft de secundaire DNS-server aan die door de telefoon wordt gebruikt. • Broadcast Echo (Echo uitzenden): geeft aan of de telefoon antwoordt op multicast-ICMPv6-berichten met bestemmingsadres ff02::1. • Auto config (Automatische configuratie): geeft aan of de telefoon automatische configuratie voor het adres gebruikt.
	Statisch IP-adres		<p>Als DHCP is uitgeschakeld, moet u het IP-adres (Internet Protocol) van de telefoon en de waarden van de velden instellen:</p> <ul style="list-style-type: none"> • Statisch IP: hiermee wordt het IP aangegeven dat u hebt toegewezen aan de telefoon. Dit IP-adres wordt gebruikt in plaats van het verkrijgen van een IP van de DHCP-server op het netwerk. • Lengte voorvoegsel: geeft aan hoeveel bits van een Global Unicast IPv6-adres aanwezig zijn in het netwerkgedeelte. • Gateway: geeft de standaardrouter aan die wordt gebruikt door de telefoon. • Primaire DNS: geeft de primaire DNS-server aan die door de telefoon wordt gebruikt. Als DHCP is uitgeschakeld, moet u dit veld handmatig instellen. • Secundaire DNS: geeft de primaire DNS-server aan die door de telefoon wordt gebruikt. Als DHCP is uitgeschakeld, moet u dit veld handmatig instellen. • Broadcast Echo (Echo uitzenden): geeft aan of de telefoon antwoordt op multicast-ICMPv6-berichten met bestemmingsadres ff02::1.

Tekst en menu invoeren vanaf de telefoon

Wanneer u de waarde van een optie-instelling bewerkt, volgt u deze richtlijnen:

- Gebruik de pijlen op het navigatieblok om het veld te markeren dat u wilt bewerken. Druk op **Selecteren** met de navigatietoets om het veld te activeren. Nadat het veld is geactiveerd, kunt u waarden invoeren.

- Gebruik de toetsen op het toetsenblok om getallen en letters in te voeren.
- Als u letters wilt invoeren met het toetsenblok, gebruikt u een corresponderende nummertoes. Druk net zo vaak op de toets als nodig is om de gewenste letter weer te geven. Druk bijvoorbeeld een keer op de toets **2** voor “a,” twee keer snel voor “b,” en drie keer snel voor “c.” Als u pauzeert, wordt de cursor automatisch naar rechts verplaatst zodat u de volgende letter kunt invoeren.
- Druk op de schermtoets  als u een fout maakt. Met deze schermtoets wordt het teken links van de cursor verwijderd.
- Druk op **Terug** voordat u **Instellen** drukt om eventuele gemaakte wijzigingen te negeren.
- Als u een punt wilt invoeren (bijvoorbeeld in een IP-adres), drukt u op * op het toetsenblok.

**Opmerking**

Cisco IP Phone biedt verschillende methoden om optie-instellingen indien nodig te resetten of te herstellen.

Controleren of de telefoon start

Nadat Cisco IP Phone op de voeding is aangesloten, doorloopt de telefoon automatisch een diagnostisch proces voor het opstarten.

Procedure

- Stap 1** Als u Power over Ethernet (PoE) gebruikt, plaatst u de LAN-kabel in de netwerkpoort.
- Stap 2** Als u de stroomkubus gebruikt, sluit u de kubus op de telefoon aan en plaatst u de kubus in een stopcontact.
- De knoppen knipperen achtereenvolgens oranje en vervolgens groen gedurende de verschillende opstartfasen wanneer de telefoon de hardware controleert.
- Als deze fasen met succes worden doorlopen, wordt de telefoon correct opgestart.

Spraakcodecs configureren

Een codecresource wordt als toegewezen beschouwd als deze in de SDP-codeclijst van een actief gesprek is opgenomen, zelfs als deze uiteindelijk niet voor de verbinding wordt gekozen. Onderhandeling van de optimale spraakcodec is soms afhankelijk van de mogelijkheid van de Cisco IP Phone om een codecnaam te matchen met de naam van het far-end apparaat of de gatewaycodec. De netwerkbeheerder kan op de telefoon de verschillende ondersteunde codecs afzonderlijk benoemen, zodat de juiste codec met succes onderhandelt met de far-end apparatuur.

Cisco IP Phone ondersteunt spraakcodecprioriteit. U kunt maximaal drie gewenste codecs selecteren. De beheerder kan de voor elke lijn gebruikte codec met lage bitrate selecteren. G.711a en G.711u zijn altijd ingeschakeld.

Voordat u begint

Open de beheerwebpagina van de telefoon. Zie [Telefoonwebpagina openen, op pagina 80](#).

Procedure

- Stap 1** Selecteer **Spraak > Toest.(n)**, waarbij n een toestelnummer is.
- Stap 2** Configureer de parameters in de sectie **Audioconfiguratie**.
- Stap 3** Klik op **Alle wijzigingen verzenden**.
-

De optionele netwerkservers instellen

Optionele netwerkservers bieden resources, zoals DNS-zoekopdrachten, netwerktime, registratie en apparaatdetectie. Bovendien kunt u PC-poortspiegeling op de telefoon van de gebruiker toevoegen. De gebruiker kan deze service ook in- of uitschakelen vanaf de telefoon.

Voordat u begint

Open de beheerwebpagina van de telefoon. Zie [Telefoonwebpagina openen, op pagina 80](#).

Procedure

- Stap 1** Selecteer **Spraak > Systeem**.
- Stap 2** Stel in de sectie **Optionele netwerkconfiguratie** de velden in zoals wordt beschreven in [Optionele netwerkconfiguratie, op pagina 221](#).
- Stap 3** Klik op **Alle wijzigingen verzenden**.
-

VLAN-instellingen

De software tagt uw telefoonspraakpakketten met de VLAN-id wanneer u een virtueel LAN (VLAN) gebruikt.

In de sectie VLAN-instellingen van het venster **Spraak > Systeem**, kunt u de volgende instellingen configureren:

- LLDP-MED
- Cisco Discovery Protocol (CDP)
- Network Startup Delay (Vertraging bij opstarten netwerk)
- VLAN-id (handmatig)
- DHCP VLAN-optie

De telefoons voor meerdere platforms ondersteunen deze vier methoden voor het ophalen van informatie over de VLAN-id. De telefoon probeert de VLAN-ID-informatie in deze volgorde op te halen:

1. LLDP-MED
2. Cisco Discovery Protocol (CDP)
3. VLAN-id (handmatig)
4. DHCP VLAN-optie

Cisco Discovery Protocol

Cisco Discovery Protocol (CDP) is onderhandelingsgebaseerd en met dit protocol wordt bepaald in welk virtueel LAN (VLAN) Cisco IP Phone zich bevindt. Als u een Cisco-switch gebruikt, is het Cisco Discovery Protocol (CDP) beschikbaar en standaard ingeschakeld. CDP heeft de volgende kenmerken:

- Verkrijgt de protocoladressen van naburige apparaten en detecteert het platform van deze apparaten.
- Geeft informatie weer over de interfaces die uw router gebruikt.
- Is onafhankelijk van media en protocol.

Als u een VLAN zonder CDP gebruikt, moet u een VLAN-id voor Cisco IP Phone invoeren.

LLDP-MED

Cisco IP Phone ondersteunt Link Layer Discovery Protocol voor Media Endpoint Devices (LLDP-MED) voor implementatie met Cisco of andere netwerkverbindingapparaten van derden die een Laag 2-mechanisme voor automatische detectie gebruiken. Implementatie van LLDP-MED gebeurt in overeenstemming met de specificatie IEEE 802.1AB (LLDP) van mei 2005 en ANSI TIA-1057 van april 2006.

Cisco IP Phone werkt als een LLDP-MED Media End Point Class III-apparaat met directe LLDP-MED-koppelingen naar netwerkverbindingapparaten in overeenstemming met Media Endpoint Discovery Reference Model and Definition (ANSI TIA-1057 sectie 6).

Cisco IP Phone ondersteunt alleen de volgende beperkte set Type-Length-Values (TLV) als een LLDP-MED Media Endpoint-apparaat, klasse III:

- TLV chassis-id
- TLV poort-id
- TLV Time to Live
- TLV poortbeschrijving
- TLV systeemnaam
- TLV systeemmogelijkheden
- IEEE 802.3 MAC/PHY-configuratie/Status-TLV (alleen voor bekabeld netwerk)
- TLV LLDP-MED-mogelijkheden
- TLV LLDP-MED-netwerkbeleid (voor toepassingstype=Alleen spraak)

- TLV LLDP-MED Extended Power-Via-MDI (alleen voor bekabeld netwerk)
- TLV LLDP-MED-firmwarerelease
- Einde van LLDPDU-TLV

De uitgaande LLDPDU bevat indien van toepassing alle voorafgaande TLV's. Voor de inkomende LLDPDU wordt de LLDPDU genegeerd als een van de volgende TLV's ontbreken. Alle andere TLV's worden niet gevalideerd en genegeerd.

- TLV chassis-id
- TLV poort-id
- TLV Time to Live
- TLV LLDP-MED-mogelijkheden
- TLV LLDP-MED-netwerkbeleid (voor toepassingstype=Alleen spraak)
- Einde van LLDPDU-TLV

Cisco IP Phone stuurt indien van toepassing de afsluitings-LLDPDU. Het LLDPDU-frame bevat de volgende TLV's:

- TLV chassis-id
- TLV poort-id
- TLV Time to Live
- Einde van LLDPDU-TLV

Er zijn enkele beperkingen in de implementatie van LLDP-MED op Cisco IP Phones:

- Informatie van burens kan niet worden opgeslagen en opgehaald.
- SNMP en corresponderende MIB's worden niet ondersteund.
- Statistische tellers kunnen niet worden opgenomen en opgehaald.
- Volledige validatie van alle TLV's vindt niet plaats. TLV's die niet van toepassing zijn op de telefoons, worden genegeerd.
- Protocolstatusmachines zoals vermeld in de standaarden, worden alleen ter naslag gebruikt.

TLV chassis-id

Voor de uitgaande LLDPDU ondersteunt de TLV subtype=5 (netwerkadres). Wanneer het IP-adres bekend is, is de waarde van de chassis-id een octet van het INAN-adresfamielenummer gevolgd door de octetreeks voor het IPv4-adres dat voor spraakcommunicatie wordt gebruikt. Als het IP-adres onbekend is, is de waarde voor de chassis-id 0.0.0.0. De enige ondersteunde INAN-adresfamilie is IPv4. Momenteel wordt het IPv6-adres voor de chassis-id niet ondersteund.

Voor de inkomende LLDPDU wordt de chassis-id behandeld als een ondoorzichtige waarde om de MSAP-id te vormen. De waarde wordt niet gevalideerd met het bijbehorende subtype.

TLV chassis-id is verplicht als de eerste TLV. Slechts één TLV chassis-id is toegestaan voor de uitgaande en inkomende LLDPDU's.

Port ID TLV (TLV poort-id)

Voor de uitgaande LLDPDU ondersteunt de TLV subtype=3 (MAC-adres). Het MAC-adres van 6 octet voor de Ethernet-poort wordt gebruikt voor de waarde van poort-id.

Voor de inkomende LLDPDU wordt TLV poort-id behandeld als een ondoorzichtige waarde om de MSAP-id te vormen. De waarde wordt niet gevalideerd met het bijbehorende subtype.

TLV poort-id is verplicht als de tweede TLV. Slechts één TLV poort-id is toegestaan voor de uitgaande en inkomende LLDPDU's.

TLV Time to Live

Voor de uitgaande LLDPDU is de waarde van TTL (Time to Live) 180 seconden. Dit verschilt van de waarde van 120 seconden die volgens de standaard wordt aanbevolen. Voor de afsluitings-LLDPDU is de TTL-waarde altijd 0.

De TLV Time to Live is verplicht als de derde TLV. Slechts één TLV Time to Live is toegestaan voor de uitgaande en inkomende LLDPDU's.

End of LLDPDU TLV (Einde van LLDPDU TLV)

De waarde is 2 octet, alle nul. Deze TLV is verplicht en er is er slechts één toegestaan voor de uitgaande en inkomende LLDPDU's.

TLV poortbeschrijving

Voor de uitgaande LLDPDU in TLV poortbeschrijving is de waarde voor de poortbeschrijving hetzelfde als "TLV poort-id" voor CDP. De inkomende LLDPDU, TLV poortbeschrijving, wordt genegeerd en niet gevalideerd. Slechts één TLV poortbeschrijving is toegestaan voor uitgaande en inkomende LLDPDU's.

TLV systeemnaam

Voor Cisco IP Phone is de waarde SEP+MAC-adres.

Voorbeeld: SEPAC44F211B1D0

De inkomende LLDPDU, de systeemnaam-TLV, wordt genegeerd en niet gevalideerd. Slechts één systeemnaam-TLV is toegestaan voor de uitgaande en inkomende LLDPDU's.

TLV systeemmogelijkheden

Voor de uitgaande LLDPDU in TLV systeemmogelijkheden moeten de bitwaarden voor de velden met systeemmogelijkheden van 2 octet worden ingesteld voor Bit 2 (bridge) en Bit 5 (telefoon) voor een telefoon met een pc-poort. Als de telefoon geen pc-poort heeft, moet alleen Bit 5 worden ingesteld. Dezelfde systeemmogelijkheidswaarde moet worden ingesteld voor het veld met ingeschakelde mogelijkheid.

Voor de inkomende LLDPDU wordt de TLV systeemmogelijkheden genegeerd. De TLV wordt semantisch niet gevalideerd met het MED-apparaattype.

TLV systeemmogelijkheden is verplicht voor uitgaande LLDPDU's. Er is slechts één TLV systeemmogelijkheden toegestaan.

TLV beheeradres

Met TLV wordt een adres geïdentificeerd dat is gekoppeld aan de lokale LLDP-agent (die kan worden gebruikt om hogere laagagentiteiten te bereiken) om te helpen bij detectie door netwerkbeheer. Met TLV kan zowel het systeeminterfacenummer als een OID (Object Identifier) worden opgenomen, die zijn gekoppeld aan dit beheeradres, als een van beide of beide bekend zijn.

- TLV information string length (Tekenreekslengte TLV-informatie): dit veld bevat de lengte (in octets) van alle velden in de TLV-informatiereeks.
- Management address string length (Tekenreekslengte beheeradres): dit veld bevat de lengte (in octet) van de velden voor het subtype beheeradres en het beheeradres.

System Description TLV (TLV systeembeschrijving)

Met TLV kan het netwerkbeheer de systeembeschrijving doorgeven.

- TLV information string length (Tekenreekslengte TLV-informatie): met dit veld wordt de exacte lengte (in octet) van de systeembeschrijving aangegeven.
- System description (Systeembeschrijving): dit veld bevat een alfanumerieke tekenreeks die een tekstuele beschrijving van de netwerkentiteit vormt. De systeembeschrijving bevat de identificatie met volledige naam en versie van het type systeemhardware, softwarebesturingssysteem en netwerksoftware. Indien implementaties IETF RFC 3418 ondersteunen, moet het sysDescr-object voor dit veld worden gebruikt.

IEEE 802.3 MAC/PHY-configuratie/Status-TLV

De TLV is niet voor automatische onderhandeling, maar voor probleemoplossingsdoeleinden. Voor de inkomende LLDPDU wordt de TLV genegeerd en niet gevalideerd. Voor de uitgaande LLDPDU moet voor de TLV de octetwaarde voor ondersteuning/status automatische onderhandeling het volgende zijn:

- Bit 0: stel in op 1 om aan te geven dat de ondersteuningsfunctie voor automatische onderhandeling wordt ondersteund.
- Bit 1: stel in op 1 om aan te geven dat de status voor automatische onderhandeling is ingeschakeld.
- Bit 2-7: stel in op 0.

De bitwaarden van het veld voor de doorgegeven mogelijkheid van automatische PMD-onderhandeling van 2 octet moet worden ingesteld op:

- Bit 13: 10BASE-T half-duplex modus
- Bit 14: 10BASE-T full-duplex modus
- Bit 11: 100BASE-TX half-duplex modus
- Bit 10: 100BASE-TX full-duplex modus
- Bit 15: onbekend

Bit 10, 11, 13 en 14 moeten worden ingesteld.

De waarde voor het operationele MAU-type van 2 octet moet worden ingesteld om het werkelijke operationele MAU-type weer te geven:

- 16: 100BASE-TX full-duplex

- 15: 100BASE-TX half-duplex
- 11: 10BASE-T full-duplex
- 10: 10BASE-T half-duplex

Zo wordt bijvoorbeeld de telefoon meestal ingesteld op 100BASE-TX full-duplex. De waarde 16 moet dan worden ingesteld. De TLV is optioneel voor een bekabeld netwerk en niet van toepassing op een draadloos netwerk. De telefoon verzendt deze TLV alleen in bekabelde modus. Wanneer de telefoon niet is ingesteld voor automatische onderhandeling, maar specifieke snelheid/duplexiteit, moet voor de uitgaande LLDPDU TLV, bit 1 voor de octetwaarde voor ondersteuning/status automatische onderhandeling leeg (0) zijn om aan te geven dat automatische onderhandeling is uitgeschakeld. Het veld voor de doorgegeven mogelijkheid van automatische PMD-onderhandeling van 2 octet moet worden ingesteld op 0x8000 om onbekend aan te geven.

TLV LLDP-MED-mogelijkheden

Voor de uitgaande LLDPDU moet de TLV apparaattype 3 (End Point Class III) hebben met de volgende bits ingesteld voor het veld 2-octet Capability (Mogelijkheid 2 octet):

Bit Position (Bitpositie)	Functie
0	LLDP-MED-mogelijkheden
1	Netwerkbeleid
4	Extended Power via MDI-PD
5	Overzicht

Als de TLV LLDP-MED niet aanwezig is, wordt de LLDPDU genegeerd voor de inkomende TLV. TLV LLDP-MED-mogelijkheden is verplicht en er is er slechts één toegestaan voor de uitgaande en inkomende LLDPDU's. Alle andere TLV's LLDP-MED worden genegeerd als deze aanwezig zijn vóór de TLV LLDP-MED-mogelijkheden.

TLV netwerkbeleid

In de TLV voor de uitgaande LLDPDU voordat het VLAN of DSCP wordt bepaald, wordt de beleidsmarkering Unknown (U) ingesteld op 1. Als de VLAN-instelling of DSCP bekend is, wordt de waarde ingesteld op 0. Wanneer het beleid onbekend is, worden alle andere waarden ingesteld op 0. Voordat het VLAN wordt bepaald of gebruikt, wordt de Tagged Flag (T) (Getagde markering) ingesteld op 0. Als het getagde VLAN (VLAN-id > 1) wordt gebruikt voor de telefoon, wordt de getagde markering (T) ingesteld op 1. Gereserveerde (X) wordt altijd ingesteld op 0. Als het VLAN wordt gebruikt, worden de corresponderende VLAN-id en L2-prioriteit dienovereenkomstig ingesteld. Geldige waarde voor VLAN-id ligt in het bereik 1-4094. VLAN-id=1 wordt echter nooit gebruikt (beperking). Als DSCP wordt gebruikt, wordt het waardebereik van 0-63 dienovereenkomstig ingesteld.

In de TLV voor de inkomende LLDPDU zijn TLV's voor meerdere netwerkbeleidsregels toegestaan voor verschillende toepassingstypen.

LLDP-MED Extended Power-Via-MDI TLV

In de TLV voor de uitgaande LLDPDU is de binaire waarde voor voedingstype ingesteld op "0 1" om aan te geven dat het voedingstype voor de telefoon PD Device (PD-apparaat) is. De voedingsbron voor de telefoon wordt ingesteld op "PSE and local" (PSE en lokaal) met binaire waarde "1 1". De voedingsprioriteit wordt

ingesteld op binair “0 0 0” om onbekende prioriteit aan te geven terwijl de voedingswaarde is ingesteld op maximale voedingswaarde. De voedingswaarde voor Cisco IP Phone is 12900mW.

Voor de inkomende LLDPDU wordt de TLV genegeerd en niet gevalideerd. Slechts één TLV is toegestaan in de uitgaande en inkomende LLDPDU's. De telefoon verzendt de TLV alleen voor het bekabelde netwerk.

De LLDP-MED-standaard is oorspronkelijk ontwikkeld in de context van Ethernet. De discussie over LLDP-MED voor draadloze netwerken is nog niet afgerond. Raadpleeg ANSI-TIA 1057, Annex C, C.3 Applicable TLV for VoWLAN, tabel 24. Het wordt aanbevolen dat de TLV niet wordt toegepast in de context van het draadloze netwerk. Deze TLV is bedoeld voor gebruik in de context van PoE en Ethernet. Indien de TLV wordt toegevoegd, wordt er geen waarde mee verschaft voor netwerkbeheer of voedingsbeleidaanpassing voor de switch.

LLDP-MED Inventory Management TLV (TLV LLDP-MED-inventarisbeheer)

Deze TLV is optioneel voor apparaatklasse III. Voor de uitgaande LLDPDU wordt alleen firmwarerelease-TLV ondersteund. De waarde voor de firmwarerelease is de versie van firmware op de telefoon. Voor de inkomende LLDPDU worden de TLV's genegeerd en niet gevalideerd. Slechts één firmwarerelease-TLV is toegestaan voor de uitgaande en inkomende LLDPDU's.

Definitieve netwerkbeleidsoplossing en QoS

Speciale VLAN's

VLAN=0, VLAN=1 en VLAN=4095 worden op dezelfde manier behandeld als een niet-getagd VLAN. Omdat het VLAN niet-getagd is, is CoS (Class of Service) niet van toepassing.

Standaard-QoS voor SIP-modus

Als er geen netwerkbeleid van CDP of LLDP-MED is, wordt het standaardnetwerkbeleid gebruikt. CoS wordt gebaseerd op de configuratie voor het specifieke toestel. Het is alleen van toepassing als het handmatige VLAN is ingeschakeld en de id van het handmatige VLAN niet gelijk is aan 0, 1 of 4095. Type of Service (ToS) wordt gebaseerd op de configuratie voor het specifieke toestel.

Standaard-QoS voor SPCP-modus

Als er geen netwerkbeleid van CDP of LLDP-MED is, wordt het standaardnetwerkbeleid gebruikt. CoS is gebaseerd op een vooraf gedefinieerde waarde van 5. Het is alleen van toepassing als het handmatige VLAN is ingeschakeld en de id van het handmatige VLAN niet gelijk is aan 0, 1 of 4095. Type of Service (ToS) wordt gebaseerd op de configuratie voor het specifieke toestel.

QoS-oplossing voor CDP

Als er een geldig netwerkbeleid van CDP is:

- Als het VLAN=0, 1 of 4095, wordt het VLAN niet ingesteld of wordt het VLAN niet-getagd. CoS is niet van toepassing, maar DSCP is van toepassing. ToS is gebaseerd op de standaardwaarde, zoals eerder is beschreven.
- Als $VLAN > 1$ en $VLAN < 4095$, wordt VLAN dienovereenkomstig ingesteld. CoS en ToS worden gebaseerd op de standaardwaarde, zoals eerder is beschreven. DSCP is van toepassing.
- De telefoon wordt opnieuw opgestart en de snelle startreeks wordt opnieuw gestart.

QoS-oplossing voor LLDP-MED

Als CoS van toepassing is en $\text{CoS} = 0$, wordt de standaardwaarde voor het specifieke toestel gebruikt, zoals eerder is beschreven. De waarde die wordt weergegeven in L2-prioriteit voor TLV voor uitgaande LLDPDU, wordt echter gebaseerd op de waarde die wordt gebruikt voor toestel 1. Als CoS van toepassing is en $\text{CoS} = 0$, wordt CoS voor alle toestellen gebruikt.

Als DSCP (toegewezen aan ToS) van toepassing is en $\text{DSCP} = 0$, wordt de standaardwaarde voor het specifieke toestel gebruikt, zoals eerder is beschreven. De waarde die wordt weergegeven voor in DSCP voor TLV voor uitgaande LLDPDU, wordt echter gebaseerd op de waarde die wordt gebruikt voor toestel 1. Als DSCP van toepassing is en $\text{DSCP} = 0$, wordt DSCP voor alle toestellen gebruikt.

Als $\text{VLAN} > 1$ en $\text{VLAN} < 4095$, wordt VLAN dienovereenkomstig ingesteld. CoS en ToS worden gebaseerd op de standaardwaarde, zoals eerder is beschreven. DSCP is van toepassing.

Als er een geldig netwerkbeleid voor de spraaktoepassing van LLDP-MED PDU is en als de getagde markering is ingesteld, zijn VLAN, L2-prioriteit (CoS) en DSCP (toegewezen aan ToS) allemaal van toepassing.

Als er een geldig netwerkbeleid voor de spraaktoepassing van LLDP-MED PDU is en als de getagde markering niet is ingesteld, is alleen DSCP (toegewezen aan ToS) van toepassing.

Cisco IP Phone wordt opnieuw gestart en de snelle startreeks wordt opnieuw gestart.

Coëxistentie met CDP

Als zowel CDP als LLDP-MED zijn ingeschakeld, wordt met het netwerkbeleid voor het VLAN het laatste beleid ingesteld of gewijzigd met een van de twee volgende detectiemodi. Als zowel LLDP-MED als CDP zijn ingeschakeld, verzendt de telefoon tijdens het opstarten CDP- en LLDP-MED-PDU's.

Inconsistente configuratie en gedragingen voor netwerkverbindingssapparaten voor CDP- en LLDP-MED-modi kunnen resulteren in een trillend rebootend gedrag op de telefoon vanwege het overschakelen naar verschillende VLAN's.

Als het VLAN niet is ingesteld door CDP en LLDP-MED, wordt de VLAN-id gebruikt die handmatig is geconfigureerd. Als de VLAN-id niet handmatig is geconfigureerd, wordt geen VLAN ondersteund. DSCP wordt gebruikt en met het netwerkbeleid wordt indien van toepassing LLDP-MED bepaald.

LLDP-MED en meerdere netwerkapparaten

Als hetzelfde toepassingstype wordt gebruikt voor het netwerkbeleid, maar verschillende Laag 2 of Laag 3 QoS-netwerkbeleidsregels worden ontvangen door de telefoons van meerdere netwerkverbindingssapparaten, wordt het laatste geldige netwerkbeleid gevolgd. Om een deterministisch en consistent netwerkbeleid te garanderen, moeten meerdere netwerkverbindingssapparaten geen conflicterende netwerkbeleidsregels versturen voor hetzelfde toepassingstype.

VLAN-instellingen configureren

Voordat u begint

Open de beheerwebpagina van de telefoon. Zie [Telefoonwebpagina openen, op pagina 80](#).

Procedure

- Stap 1** Selecteer **Spraak > Systeem**.
- Stap 2** Configureer de velden in de sectie **VLAN-instellingen**.
- Stap 3** Klik op **Alle wijzigingen verzenden**.
-

DHCP VLAN-optie instellen via de webpagina van de telefoon

U kunt een vooraf gedefinieerde DHCP-optie toevoegen voor het configureren van de spraak-VLAN voor uw telefoon.

Voordat u begint

- Open de beheerwebpagina van de telefoon. Zie [Telefoonwebpagina openen, op pagina 80](#).
- Schakel CDP/LLDP en handmatige VLAN uit.

Procedure

- Stap 1** Selecteer **Spraak > Systeem**.
- Stap 2** Voer in de sectie **VLAN-instellingen** een waarde in in het veld **DHCP VLAN-optie**.

Het veld is standaard leeg.

Geldige waarden zijn:

- nul
- 128 tot 149
- 151 tot 158
- 161 tot 254

Stel de waarde **DHCP VLAN-optie** in op **nul** om de configuratie voor het spraak-VLAN uit te schakelen.

Cisco raadt aan om DHCP-optie 132 te gebruiken.

- Stap 3** Klik op **Alle wijzigingen verzenden**.
-

Volgende stappen

In de sectie **VLAN-instellingen** van het tabblad **Spraak > Systeem** kunt u de volgende instellingen configureren:

- Cisco Discovery Protocol (CDP)
- LLDP-MED

- Network Startup Delay (Vertraging bij opstarten netwerk)
- VLAN ID
- DHCP VLAN-optie

SIP- en NAT-configuratie

SIP en Cisco IP Phone

De Cisco IP Phone gebruikt Session Initiation Protocol (SIP), dat interoperabiliteit toestaat met alle IT-serviceproviders die SIP ondersteunen. SIP is een met IETF gedefinieerd signaleringsprotocol waarmee spraakcommunicatiesessies in een IP-netwerk worden beheerd.

Met SIP wordt signalerings- en sessiebeheer binnen een telefonienetwerk met pakketten afgehandeld. Met *signalering* kan gespreksinformatie over netwerkgrenzen heen worden verzonden. Met *Sessiebeheer* worden de kenmerken van een end-to-end gesprek beheerd.

In typische commerciële IP-telefonie-implementaties, gaan alle gesprekken via een SIP-proxyserver. De ontvangende telefoon wordt de SIP-UAS (User Agent Server) genoemd terwijl de vragende telefoon de UAC (User Agent Client) wordt genoemd.

Routing van SIP-berichten is dynamisch. Als een SIP-proxy een aanvraag ontvangt van een UAS voor een verbinding, maar de UAC niet kan vinden, stuurt de proxy het bericht door naar een andere SIP-proxy in het netwerk. Wanneer de UAC wordt gevonden, wordt het antwoord teruggestuurd naar de UAS en worden de twee UA's met een directe peer-to-peer sessie verbonden. Spraakverkeer wordt tussen UA's via dynamisch toegewezen poorten verzonden met behulp van RTP (Real-time Protocol).

Met RTP worden real-time gegevens verzonden, zoals audio en video. Met RTP wordt geen real-time levering van gegevens gegarandeerd. RTP biedt mechanismen voor het verzenden en ontvangen van toepassingen ter ondersteuning van streaminggegevens. Doorgaans wordt RTP boven op UDP uitgevoerd.

SIP Over TCP (SIP via TCP)

Om statusgeoriënteerde communicatie te garanderen kan Cisco IP Phone TCP als het transportprotocol voor SIP gebruiken. Dit protocol verschaft *gegarandeerde levering* waarmee wordt gegarandeerd dat verloren pakketten opnieuw worden verzonden. Met het TCP wordt ook gegarandeerd dat de SIP-pakketten in dezelfde volgorde worden ontvangen als waarin ze zijn verzonden.

Met TCP wordt het probleem van UDP-poortblokkering opgelost door middel van bedrijfsfirewalls. Met TCP hoeven nieuwe poorten niet open te zijn of pakketten verwijderd, omdat TCP al wordt gebruikt voor basisactiviteiten, zoals browsen op internet of e-commerce.

SIP Proxy Redundancy (Redundantie SIP-proxy)

Een gemiddelde SIP-proxyserver kan tienduizenden abonnees verwerken. Met een back-upserver kan een actieve server tijdelijk worden uitgeschakeld voor onderhoud. Cisco-telefoons ondersteunen het gebruik van SIP-proxyserveren voor back-up om servicestoring te minimaliseren of te elimineren.

Een statische lijst met proxyserveren is niet altijd adequaat. Als uw UA (User Agent) verschillende domeinen bedient, wilt u bijvoorbeeld geen statische lijst met proxyserveren configureren voor elk domein in elke Cisco IP Phone.

Een eenvoudige manier om proxyredundantie te ondersteunen, is een SIP-proxyserver te configureren in het Cisco IP Phone-configuratieprofiel. De DNS SRV-records instrueren de telefoons te verbinden met een SIP-proxyserver in een domein dat wordt genoemd in SIP-berichten. De telefoon raadpleegt de DNS-server. Indien geconfigureerd retourneert de DNS-server een SRV-record die een lijst met SIP-proxyservers voor het domein bevat, met de bijbehorende hostnamen, prioriteit, listenpoorten, enzovoort. Cisco IP Phone probeert verbinding te maken met de hosts in de volgorde van hun prioriteit.

Als Cisco IP Phone momenteel een proxyserver met een lagere prioriteit gebruikt, onderzoekt de telefoon regelmatig de proxy met hogere prioriteit en wordt overgeschakeld naar de proxy met hogere prioriteit wanneer deze beschikbaar is.

Dubbele registratie

De telefoon wordt altijd geregistreerd bij zowel primaire (of primaire uitgaande) als alternatieve (of alternatieve uitgaande) proxy's. Na de registratie stuurt de telefoon eerst Invite en Non-Invite SIP-berichten via de primaire proxy. Als er geen antwoord komt van de primaire proxy na time-out voor de nieuwe INVITE, probeert de telefoon verbinding te maken met de alternatieve proxy. Als de telefoon niet kan worden geregistreerd bij de primaire proxy, wordt een INVITE verzonden naar de alternatieve proxy zonder de primaire proxy te proberen.

Dubbele registratie wordt per lijn ondersteund. Drie toegevoegde parameters kunnen worden geconfigureerd via webgebruikersinterface en externe inrichting:

- Alternatieve proxy: standaardwaarde is leeg.
- Alternatieve uitgaande proxy: standaardwaarde is leeg.
- Dubbele registratie: standaardwaarde is NEE (uitgeschakeld).

Nadat u de parameters hebt geconfigureerd, start u de telefoon op zodat de functie van kracht wordt.



Opmerking

Geef een waarde op voor de primaire proxy (of primaire uitgaande proxy) en alternatieve proxy (of alternatieve uitgaande proxy) om de functie goed te laten werken.

Dubbele registratie en beperkingen voor DNS-SRV

- Wanneer dubbele registratie is ingeschakeld, moet proxyterugval of herstel van DNS-SRV zijn uitgeschakeld.
- Gebruik dubbele registratie niet samen met terugval- of herstelmechanismen. Bijvoorbeeld: BroadSoft-mechanisme.
- Er is geen herstelmechanisme voor functieaanvraag. De beheerder kan echter de tijd voor nieuwe registratie aanpassen voor een directe update van de registratiestatus voor de primaire en alternatieve proxy.

Dubbele registratie en alternatieve proxy

Wanneer de parameter voor dubbele registratie is ingesteld op **Nee**, wordt alternatieve proxy genegeerd.

Failover en herstelregistratie

- Failover: op de telefoon wordt een failover uitgevoerd in geval van een time-out/fout in de transport of TCP-verbindingfouten, indien de waarden voor RSC back-up proberen en RSC reg. opnieuw proberen zijn ingevuld.

- Herstel: op de telefoon wordt geprobeerd een nieuwe registratiepoging te doen bij de primaire proxy terwijl er een registratie of een actieve verbinding is met de secundaire proxy.

De parameter Auto Register When Failover (Automatisch registreren bij failover) bepaalt het failover-gedrag wanneer zich een fout voordoet. Wanneer deze parameter is ingesteld op Ja, wordt de telefoon opnieuw geregistreerd bij failover of herstel.

Terugvalgedrag

Terugvallen vindt plaats wanneer de huidige registratie vervalt of Interval terugvallen proxy wordt geactiveerd.

Als Interval terugvallen proxy wordt overschreden, gaan alle nieuwe SIP-berichten naar de primaire proxy.

Wanneer bijvoorbeeld de waarde voor Register vervalt 3600 seconden is en Interval terugvallen proxy 600 seconden is, wordt de terugval 600 seconden later geactiveerd.

Wanneer de waarde voor Register vervalt 800 seconden is en Interval terugvallen proxy 1000 seconden is, wordt de terugval geactiveerd bij 800 seconden.

Nadat weer bij de primaire server is geregistreerd, gaan alle SIP-berichten naar de primaire server.

RFC3311

Cisco IP Phone ondersteunt RFC-3311, de SIP UPDATE-methode.

SIP NOTIFY XML-service

Cisco IP Phone ondersteunt de gebeurtenis SIP NOTIFY XML-service. Bij ontvangst van een SIP NOTIFY-bericht met een XML-service-gebeurtenis, wordt een identiteitsvraag gesteld aan NOTIFY met een 401-antwoord als het bericht niet de juiste referenties bevat. De client moet de juiste referenties leveren met behulp van MD5-digest met het SIP-accountwachtwoord voor de corresponderende lijn van de IP Phone.

De hoofdtekst van het bericht kan het XML-gebeurtenisbericht bevatten. Bijvoorbeeld:

```
<CiscoIPPhoneExecute>
  <ExecuteItem Priority="0" URL="http://xmlserver.com/event.xml"/>
</CiscoIPPhoneExecute>
```

Verificatie:

```
challenge = MD5( MD5(A1) ":" nonce ":" nc-value ":" cnonce ":" qop-value
":" MD5(A2) )
where A1 = username ":" realm ":" passwd
and A2 = Method ":" digest-uri
```

SIP-configuratie

SIP-instellingen voor Cisco IP Phone worden voor de telefoon in het algemeen en voor de toestellen geconfigureerd.

De SIP-basisparameters configureren

Voordat u begint

Open de beheerwebpagina van de telefoon. Zie [Telefoonwebpagina openen, op pagina 80](#).

Procedure

- Stap 1** Selecteer **Spraak > SIP**.
- Stap 2** Stel in de sectie **SIP-parameters** de SIP-parameters in zoals wordt beschreven in [SIP-parameters, op pagina 226](#).
- Stap 3** Klik op **Alle wijzigingen verzenden**.
-

De SIP-timerwaarden configureren

Voordat u begint

Open de beheerwebpagina van de telefoon. Zie [Telefoonwebpagina openen, op pagina 80](#).

Procedure

- Stap 1** Selecteer **Spraak > SIP**.
- Stap 2** Stel in de sectie **SIP-timerwaarden** de SIP-timerwaarden in seconden in zoals wordt beschreven in [SIP-timerwaarden \(sec\), op pagina 229](#).
- Stap 3** Klik op **Alle wijzigingen verzenden**.
-

Verwerking antwoordstatuscode configureren

Voordat u begint

Open de beheerwebpagina van de telefoon. Zie [Telefoonwebpagina openen, op pagina 80](#).

Procedure

- Stap 1** Selecteer **Spraak > SIP**.
- Stap 2** Stel de waarden in de sectie **Verwerking antwoordstatuscode** in zoals opgegeven:
- **RSC back-up proberen:** SIP-antwoordcode waarmee een back-upserver wordt geprobeerd voor de huidige aanvraag. Wordt standaard ingesteld op leeg. U kunt bijvoorbeeld 500 numerieke waarden invoeren of een combinatie van numerieke waarden plus jokertekens indien meerdere waarden mogelijk zijn. In het laatste geval kunt u 5?? gebruiken om alle SIP-antwoordberichten binnen het 500-bereik te vertegenwoordigen. Als u meerdere bereiken wilt gebruiken, kunt u een komma toevoegen (,) om waarden van 5?? en 6?? te scheiden.
 - **RSC reg. opnieuw proberen:** SIP-antwoordcode waarmee de telefoon een registratiepoging doet nadat dat gedurende de laatste registratie is mislukt. Wordt standaard ingesteld op leeg. U kunt bijvoorbeeld 500 numerieke waarden invoeren of een combinatie van numerieke waarden plus jokertekens indien meerdere waarden mogelijk zijn. In het laatste geval kunt u 5?? gebruiken om alle SIP-antwoordberichten binnen het 500-bereik te vertegenwoordigen. Als u meerdere bereiken wilt gebruiken, kunt u een komma toevoegen (,) om waarden van 5?? en 6?? te scheiden.

Stap 3 Klik op **Alle wijzigingen verzenden**.

De RTP-parameters configureren

Voordat u begint

Open de beheerwebpagina van de telefoon. Zie [Telefoonwebpagina openen, op pagina 80](#).

Procedure

- Stap 1** Selecteer **Spraak > SIP**.
- Stap 2** Stel in de sectie **RTP-parameters** de RTP-parameterwaarden (Real-Time Transport Protocol) in zoals beschreven in [RTP-parameters, op pagina 233](#).
- Stap 3** Klik op **Alle wijzigingen verzenden**.
-

De SDP-payloadtypen configureren

Geconfigureerde dynamische payloads worden alleen gebruikt voor uitgaande gesprekken wanneer Cisco IP Phone een SDP-aanbieding (Session Description Protocol) presenteert. Voor inkomende gesprekken met een SDP-aanbieding, volgt de telefoon het toegewezen dynamische payloadtype van de beller.

Cisco IP Phone gebruikt de geconfigureerde codecnamen in uitgaand SDP. Voor inkomend SDP met standaardpayloadtypen van 0-95 negeert de telefoon de codecnamen. Voor dynamische payloadtypen identificeert de telefoon de codec op basis van de geconfigureerde codecnamen (vergelijking is hoofdlettergevoelig).

Voordat u begint

Open de beheerwebpagina van de telefoon. Zie [Telefoonwebpagina openen, op pagina 80](#).

Procedure

- Stap 1** Selecteer **Spraak > SIP**.
- Stap 2** Stel de waarde in de sectie **SDP-payloadtypen** in zoals opgegeven in [SDP-payloadtypen, op pagina 234](#).
- **AVT Dynamic Payload** (Dynamische AVT-payload): alle niet-standaardgegevens. Zowel afzender als ontvanger moeten overeenstemmen over een nummer. Varieert van 96 tot 127. Standaard: 101.
- Stap 3** Klik op **Alle wijzigingen verzenden**.
-

De SIP-instellingen configureren voor toestellen

Voordat u begint

Open de beheerwebpagina van de telefoon. Zie [Telefoonwebpagina openen, op pagina 80](#).

Procedure

- Stap 1** Selecteer **Spraak > Toest.(n)**, waarbij n een toestelnummer is.
 - Stap 2** Stel in de sectie **SIP-instellingen** de parameterwaarden in zoals wordt beschreven in [SIP-instellingen, op pagina 281](#).
 - Stap 3** Klik op **Alle wijzigingen verzenden**.
-

De SIP-proxyserver configureren

Voordat u begint

Open de beheerwebpagina van de telefoon. Zie [Telefoonwebpagina openen, op pagina 80](#).

Procedure

- Stap 1** Selecteer **Spraak > Toest.(n)**, waarbij n een toestelnummer is.
 - Stap 2** Stel in de sectie **Proxy en registratie** de parameterwaarden in zoals beschreven in [Proxy en registratie, op pagina 287](#).
 - Stap 3** Klik op **Alle wijzigingen verzenden**.
-

De parameters voor abonnee-informatie configureren

Voordat u begint

Open de beheerwebpagina van de telefoon. Zie [Telefoonwebpagina openen, op pagina 80](#).

Procedure

- Stap 1** Selecteer **Spraak > Toest.(n)**, waarbij n een toestelnummer is.
 - Stap 2** Stel in de sectie **Abonneegegevens** de parameterwaarden in zoals beschreven in de tabel [Abonneegegevens, op pagina 291](#).
 - Stap 3** Klik op **Alle wijzigingen verzenden**.
-

NAT-transversal met telefoons beheren

Met NAT (Network Address Translation) kunnen meerdere apparaten één, openbaar, routeerbaar IP-adres delen om verbindingen via internet tot stand te brengen. NAT is aanwezig in veel breedbandtoegangsapparaten om openbare en persoonlijke IP-adressen te vertalen. VoIP kan alleen samengaan met NAT als NAT-transversal aanwezig is.

Niet alle serviceproviders verschaffen NAT-transversal. Als uw serviceprovider geen NAT-transversal verschaft, hebt u verschillende mogelijkheden:

- NAT-toewijzing met Session Border Controller
- NAT-toewijzing met SIP-ALG-router
- NAT-toewijzing met een statisch IP-adres
- NAT-toewijzing met STUN

NAT-toewijzing inschakelen

U moet NAT-toewijzing voor het instellen van NAT-parameters inschakelen.

Voordat u begint

Open de beheerwebpagina van de telefoon. Zie [Telefoonwebpagina openen](#), op pagina 80.

Procedure

-
- | | |
|---------------|---|
| Stap 1 | Selecteer Spraak > Toest.(n) . |
| Stap 2 | Stel de velden in zoals beschreven in NAT-instellingen , op pagina 280. |
| Stap 3 | Klik op Alle wijzigingen verzenden . |
-

NAT-toewijzing met Session Border Controller

Het is raadzaam een serviceprovider te kiezen die NAT-toewijzing ondersteunt via een Session Border Controller. Met door de serviceprovider geleverde NAT-toewijzing hebt u meer mogelijkheden bij de selectie van een router.

NAT Mapping with SIP-ALG Router (NAT-toewijzing met SIP-ALG-router)

NAT-toewijzing kan worden bereikt met behulp van een router die een SIP-ALG (Application Layer Gateway) heeft. Met behulp van een SIP-ALG-router hebt u meer mogelijkheden bij de selectie van een serviceprovider.

NAT-toewijzing met het statische IP-adres

U kunt NAT-toewijzing op de telefoon configureren om te zorgen voor interoperabiliteit met de serviceprovider.

- U moet een extern (openbaar) IP-adres hebben dat statisch is.
- Het in de router gebruikte NAT-mechanisme moet symmetrisch zijn. Zie [Symmetrische of asymmetrische NAT bepalen](#), op pagina 61 voor meer informatie.

Gebruik NAT-toewijzing alleen als het serviceprovidernetwerk geen Session Border Controller-functionaliteit verschaft.

Voordat u begint

Open de beheerwebpagina van de telefoon. Zie [Telefoonwebpagina openen, op pagina 80](#).

Procedure

-
- Stap 1** Selecteer **Spraak > SIP**.
- Stap 2** Stel in de sectie **NAT-ondersteuningsparameters** de velden **received in VIA verwerken**, **received in VIA invoegen**, **VIA-adres vervangen**, **rport in VIA verwerken**, **rport in VIA invoegen** en **Antw. naar bronpoort verzenden** in op **Ja**.
- Stap 3** Stel in de sectie **NAT-ondersteuningsparameters** een waarde in voor het veld **Keep-alive-interval NAT**.
- Stap 4** Voer het openbare IP-adres voor uw router in het veld **EXT. IP** in.
- Stap 5** Klik op het tabblad **Toest.(n)**.
- Stap 6** Stel in de sectie **NAT-instellingen NAT-toewijzing inschakelen** in op **Ja**.
- Stap 7** (Optioneel) Stel **NAT Keep Alive Enable** (NAT keep-alive inschakelen) op **Ja** in.
- Mogelijk vereist de serviceprovider dat de telefoon keep-alive-berichten voor NAT verzendt om de NAT-poorten open te houden. Raadpleeg uw serviceprovider om de vereisten te bepalen.
- Stap 8** Klik op **Alle wijzigingen verzenden**.
-

Volgende stappen

Configureer de firewallinstellingen op uw router om SIP-verkeer toe te staan.

NAT-toewijzing met STUN configureren

Als het serviceprovidernetwerk geen SBC-functionaliteit (Session Border Controller) verschaft en als aan de andere vereisten wordt voldaan, is het mogelijk STUN (Session Traversal Utilities voor NAT) te gebruiken om de NAT-toewijzing te detecteren. Met het STUN-protocol kunnen toepassingen die achter een NAT (Network Address Translator) werken, de aanwezigheid van de NAT detecteren en het toegewezen (openbare) IP-adres (NAT-adressen) en het poortnummer verkrijgen, die de NAT heeft gereserveerd voor de UDP-verbindingen (User Datagram Protocol) met externe hosts. Voor het protocol is hulp vereist van een netwerkserver van derden (STUN-server) die zich bevindt aan de tegenovergestelde (openbare) zijde van de NAT, meestal het openbare internet. Deze optie wordt als een allerlaatste middel beschouwd en moet alleen worden gebruikt als de andere methoden niet beschikbaar zijn. Voor het gebruik van STUN is het volgende vereist:

- In de router moet asymmetrische NAT worden gebruikt. Zie [Symmetrische of asymmetrische NAT bepalen, op pagina 61](#).
- Een computer waarop STUN-serversoftware wordt gebruikt, is beschikbaar op het netwerk. U kunt ook een openbare STUN-server gebruiken of u kunt uw eigen STUN-server instellen.

Voordat u begint

Open de beheerwebpagina van de telefoon. Zie [Telefoonwebpagina openen, op pagina 80](#).

Procedure

-
- Stap 1** Selecteer **Spraak > SIP**.
- Stap 2** Stel in de sectie **NAT-ondersteuningsparameters** de velden **received in VIA verwerken**, **received in VIA invoegen**, **VIA-adres vervangen**, **rport in VIA verwerken**, **rport in VIA invoegen** en **Antw. naar bronpoort verzenden** in op **Ja**.
- Stap 3** Stel in de sectie **NAT-ondersteuningsparameters** het veld **STUN inschakelen** in op **Ja**.
- Stap 4** Voer het IP-adres voor uw STUN-server in het veld **STUN-server** in.
- Stap 5** Klik op het tabblad **Toest.(n)**.
- Stap 6** Stel in de sectie **NAT-instellingen** **NAT-toewijzing inschakelen** in op **Ja**.
- Stap 7** (Optioneel) Stel **NAT Keep Alive Enable** (NAT keep-alive inschakelen) op **Ja** in.
Mogelijk vereist de serviceprovider dat de telefoon keep-alive-berichten voor NAT verzendt om de NAT-poorten open te houden. Raadpleeg uw serviceprovider om de vereisten te bepalen.
- Stap 8** Klik op **Alle wijzigingen verzenden**.
-

Volgende stappen

Configureer de firewallinstellingen op uw router om SIP-verkeer toe te staan.

Symmetrische of asymmetrische NAT bepalen

STUN werkt niet op routers met symmetrische NAT. Met symmetrische NAT worden IP-adressen toegewezen van één intern IP-adres en poort aan één extern, routeerbaar bestemmings-IP-adres en -poort. Als een ander pakket van hetzelfde IP-adres en dezelfde poort, die als bron dienen, naar een andere bestemming wordt verzonden, wordt een andere combinatie van IP-adres en poortnummer gebruikt. Deze methode is restrictief omdat een externe host een pakket naar een bepaalde poort op de interne host alleen kan verzenden als de interne host eerst een pakket van die poort naar de externe host heeft verzonden.

Bij deze procedure wordt ervan uitgegaan dat een Syslog-server is geconfigureerd en gereed is om Syslog-berichten te ontvangen.

Bepalen of de router symmetrische of asymmetrische NAT gebruikt:

Procedure

-
- Stap 1** Controleer of de firewall niet actief is op uw pc. (Hiermee kan de Syslog-poort worden geblokkeerd.) De Syslog-poort is standaard 514.
- Stap 2** Klik op **Spraak > Systeem** en navigeer naar **Optionele netwerkconfiguratie**.
- Stap 3** Voer het IP-adres voor de **Syslog-server** in, als het poortnummer anders is dan de standaardwaarde 514. Het is niet noodzakelijk om het poortnummer op te nemen als het de standaardwaarde is.

Het adres en het poortnummer moeten bereikbaar zijn vanaf Cisco IP phone. Het poortnummer verschijnt in de uitvoerlogbestandsnaam. Het standaarduitvoerbestand is `syslog.514.log` (indien poortnummer niet is opgegeven).

- Stap 4** Stel het **Foutopsporingsniveau** in op **Fout, Melding of Debug**.
- Stap 5** Als u SIP-signaleringsberichten wilt vastleggen, klikt u op het tabblad **Toest.** en navigeert u naar **SIP-instellingen**. Stel **SIP Debug Option** (SIP-foutopsporingsoptie) in op **Volledig**.
- Stap 6** Als u informatie wilt verzamelen over het NAT-type dat voor uw router wordt gebruikt, klikt u op het tabblad **SIP** en navigeert u naar **NAT Support Parameters** (NAT-ondersteuningsparameters).
- Stap 7** Klik op **Spraak > SIP** en navigeer naar **NAT-ondersteuningsparameters**.
- Stap 8** Stel **STUN Test Enable** (STUN-test inschakelen) in op **Ja**.
- Stap 9** Bepaal het NAT-type door de foutopsporingsberichten in het logbestand weer te geven. Als met de berichten wordt aangegeven dat het apparaat symmetrische NAT gebruikt, kunt u STUN niet gebruiken.
- Stap 10** Klik op **Alle wijzigingen verzenden**.

Nummerplan

Verwante onderwerpen

[Het nummerplan op de IP Phone bewerken](#), op pagina 69

Overzicht nummerplan

Met nummerplannen wordt bepaald hoe cijfers worden geïnterpreteerd en verzonden. Ook wordt met nummerplannen bepaald of het gekozen nummer wordt geaccepteerd of geweigerd. U kunt een nummerplan gebruiken om het kiezen te vergemakkelijken of om bepaalde typen gesprekken te blokkeren, zoals long-distance gesprekken of internationale gesprekken.

Gebruik de webgebruikersinterface voor de telefoon om nummerplannen op de IP Phone te configureren.

Dit gedeelte bevat informatie die u moet begrijpen over nummerplannen, en procedures om uw eigen nummerplannen te configureren.

Cisco IP Phone heeft verschillende niveaus van nummerplannen en verwerkt de cijferreeks.

Wanneer een gebruiker op de luidsprekerknop drukt op de telefoon, begint de volgende reeks met gebeurtenissen:

1. De telefoon begint met het verzamelen van de gekozen cijfers. De timer tussen cijfers begint de tijd bij te houden die verstrijkt tussen cijfers.
2. Als de timerwaarde tussen cijfers wordt bereikt, of als een andere afsluitende gebeurtenis plaatsvindt, vergelijkt de telefoon de gekozen cijfers met het nummerplan van de IP Phone. Dit nummerplan wordt geconfigureerd in de webgebruikersinterface voor de telefoon in **Spraak > Toestel (n)** onder de sectie **Nummerplan**.

Cijferreeksen

Een nummerplan bevat een aantal cijferreeksen, gescheiden door het teken |. De gehele verzameling reeksen wordt tussen haakjes geplaatst. Elke cijferreeks in het nummerplan bestaat uit een aantal elementen die afzonderlijk worden gematcht met de toetsen waarop de gebruiker drukt.

Witruimte wordt genegeerd, maar kan worden gebruikt voor leesbaarheid.

Cijferreeks	Functie
0 1 2 3 4 5 6 7 8 9 0 * #	Tekens waarmee een toets wordt vertegenwoordigd waarop de gebruiker moet drukken op het toetsenblok van de telefoon.
x	Een willekeurig teken op het toetsenblok van de telefoon.
[reeks]	<p>Met tekens tussen vierkante haken wordt een lijst gemaakt met geaccepteerde toetsen waarop kan worden gedrukt. De gebruiker kan op al de toetsen in de lijst drukken.</p> <p>Met een numeriek bereik, bijvoorbeeld [2-9] kan een gebruiker op elk cijfer van 2 tot en met 9 drukken.</p> <p>Een numeriek bereik kan andere tekens bevatten. Met bijvoorbeeld [35-8*] kan een gebruiker drukken op 3, 5, 6, 7, 8 of *.</p>
. (punt)	Met een punt wordt herhaling van elementen aangegeven. Het nummerplan accepteert 0 of meer vermeldingen van het cijfer. Met bijvoorbeeld 01. kunnen gebruikers 0, 01, 011, 0111 enzovoort invoeren.
<gekozen:vervangen>	<p>Met deze indeling wordt aangegeven dat bepaalde <i>gekozen</i> cijfers worden vervangen door de <i>vervangen</i> tekens wanneer de reeks wordt verzonden. De <i>gekozen cijfers</i> kunnen nul tot 9 zijn. Bijvoorbeeld:</p> <p><8:1650>xxxxxxxx</p> <p>Wanneer de gebruiker drukt op 8 gevolgd door een nummer van zeven cijfers, wordt de gekozen 8 automatisch vervangen door de reeks 1650. Als de gebruiker 85550112 kiest, wordt 16505550112 verzonden.</p> <p>Als de parameter <i>gekozen</i> leeg is en het veld <i>vervangen</i> een waarde bevat, worden er geen cijfers vervangen en wordt de verzonden tekenreeks altijd voorafgegaan door de waarde <i>vervangen</i>. Bijvoorbeeld:</p> <p><:1>xxxxxxxxxxx</p> <p>Wanneer de gebruiker 9725550112 kiest, wordt het getal 1 aan het begin van de reeks toegevoegd. Het systeem verzendt 19725550112.</p>

Cijferreeks	Functie
, (komma)	Een verbindingston afgespeeld (en geplaatst) tussen cijfers zorgt voor een kiestoon van een buitenlijn. Bijvoorbeeld: 9, 1xxxxxxxxxx De kiestoon van een buitenlijn wordt afgespeeld nadat de gebruiker heeft gedrukt op 9. De toon wordt afgespeeld totdat de gebruiker drukt op 1.
! (uitroepteken)	Hiermee wordt een kiesreekspatroon verboden. Bijvoorbeeld: 1900xxxxxxxx! Alle reeksen met 11 cijfers die beginnen met 1900, worden geweigerd.
*xx	Hiermee kan een gebruiker een stercode van 2 cijfers invoeren.
S0 of L0	Voer voor Interdigit Timer Master Override (Timer tussen cijfers opheffen) S0 in om de korte timer tussen cijfers te verlagen tot 0 seconden of voer L0 in om de lange timer tussen cijfers te verlagen tot 0 seconden.
P	Als u wilt pauzeren, voert u P in, het aantal seconden om te pauzeren en een spatie. Deze functie wordt meestal gebruikt voor implementatie van een directe lijn en normale lijn, met een vertraging van 0 voor de directe lijn en een vertraging van niet-nul voor een normale lijn. Bijvoorbeeld: P5 Een pauze van 5 seconden wordt geïntroduceerd.

Voorbeelden van cijferreeksen

In de volgende voorbeelden worden cijferreeksen weergegeven die u in een nummerplan kunt invoeren.

In de vermelding van een volledig nummerplan worden reeksen gescheiden door een sluipteken (|) en wordt de gehele set reeksen tussen haakjes geplaatst:

```
( [1-8]xx | 9, xxxxxxx | 9, <:1>[2-9]xxxxxxxx | 8, <:1212>xxxxxxx | 9, 1 [2-9] xxxxxxxx | 9, 1 900 xxxxxxx ! | 9, 011xxxxxx. | 0 | [49]11 )
```

- Toestellen in uw systeem:

```
( [1-8]xx | 9, xxxxxxx | 9, <:1>[2-9]xxxxxxxx | 8, <:1212>xxxxxxx | 9, 1 [2-9] xxxxxxxx | 9, 1 900 xxxxxxx ! | 9, 011xxxxxx. | 0 | [49]11 )
```

[1-8]xx Hiermee kan een gebruiker elk nummer van drie cijfers bellen, dat begint met de cijfers 1 tot en met 8. Als in uw systeem toestellen van vier cijfers worden gebruikt, voert u de volgende tekenreeks in: [1-8]xxx

- Lokaal bellen met een nummer van zeven cijfers:

```
( [1-8]xx | 9, xxxxxxxx | 9, <:1>[2-9]xxxxxxxxxx | 8, <:1212>xxxxxxxx | 9, 1 [2-9] xxxxxxxxx
| 9, 1 900 xxxxxxxx ! | 9, 011xxxxxxx. | 0 | [49]111 )
```

9, xxxxxxxx Nadat een gebruiker op 9 heeft gedrukt, klinkt een externe kiestoon. De gebruiker kan elk nummer van zeven cijfers invoeren, net als in een lokaal gesprek.

- Lokaal bellen met een netnummer van 3 cijfers en een lokaal nummer van 7 cijfers:

```
( [1-8]xx | 9, xxxxxxxx | 9, <:1>[2-9]xxxxxxxxxx | 8, <:1212>xxxxxxxx | 9, 1 [2-9] xxxxxxxxx
| 9, 1 900 xxxxxxxx ! | 9, 011xxxxxxx. | 0 | [49]11 )
```

9, <:1>[2-9]xxxxxxxxxx Dit voorbeeld is handig wanneer een lokaal netnummer is vereist. Nadat een gebruiker op 9 heeft gedrukt, klinkt een externe kiestoon. De gebruiker moet een nummer van 10 cijfers invoeren, dat begint met een cijfer van 2 tot en met 9. Het voorvoegsel 1 wordt automatisch ingevoegd voordat het nummer naar de netwerkprovider wordt verzonden.

- Lokaal bellen met een automatisch ingevoegd netnummer van 3 cijfers:

```
( [1-8]xx | 9, xxxxxxxx | 9, <:1>[2-9]xxxxxxxxxx | 8, <:1212>xxxxxxxx | 9, 1 [2-9] xxxxxxxxx
| 9, 1 900 xxxxxxxx ! | 9, 011xxxxxxx. | 0 | [49]11 )
```

8, <:1212>xxxxxxxx Dit voorbeeld is handig wanneer een lokaal netnummer wordt vereist door de netwerkprovider, maar de meeste gesprekken naar één netnummer gaan. Nadat de gebruiker op 8 heeft gedrukt, klinkt een externe kiestoon. De gebruiker kan elk nummer van zeven cijfers invoeren. Het voorvoegsel 1 en het netnummer 212 wordt automatisch ingevoegd voordat het nummer naar de netwerkprovider wordt verzonden.

- Long-distance bellen in VS:

```
( [1-8]xx | 9, xxxxxxxx | 9, <:1>[2-9]xxxxxxxxxx | 8, <:1212>xxxxxxxx | 9, 1 [2-9] xxxxxxxxx
| 9, 1 900 xxxxxxxx ! | 9, 011xxxxxxx. | 0 | [49]11 )
```

9, 1 [2-9] xxxxxxxxx Nadat de gebruiker op 9 heeft gedrukt, klinkt een externe kiestoon. De gebruiker kan elk nummer van 11 cijfers invoeren, dat begint met 1 en wordt gevolgd door een cijfer van 2 tot en met 9.

- Geblokkeerd nummer:

```
( [1-8]xx | 9, xxxxxxxx | 9, <:1>[2-9]xxxxxxxxxx | 8, <:1212>xxxxxxxx | 9, 1 [2-9] xxxxxxxxx
| 9, 1 900 xxxxxxxx ! | 9, 011xxxxxxx. | 0 | [49]11 )
```

9, 1 900 xxxxxxxx ! Deze cijferreeks is handig als u wilt voorkomen dat gebruikers nummers kiezen met hoge tarieven of ongeschikte inhoud, zoals 1900-nummers in de Verenigde Staten. Nadat de gebruiker op 9 heeft gedrukt, klinkt een externe kiestoon. Als de gebruiker een nummer van 11 cijfers invoert, dat begint met de cijfers 1900, wordt het gesprek geweigerd.

- Internationaal bellen in VS:

```
( [1-8]xx | 9, xxxxxxxx | 9, <:1>[2-9]xxxxxxxxxx | 8, <:1212>xxxxxxxx | 9, 1 [2-9] xxxxxxxxx
| 9, 1 900 xxxxxxxx ! | 9, 011xxxxxxx. | 0 | [49]11 )
```

9, 011xxxxxxx Nadat de gebruiker op 9 heeft gedrukt, klinkt een externe kiestoon. De gebruiker kan elk nummer invoeren dat begint met 011, zoals in een internationaal gesprek vanuit de VS.

- Informatieve nummers:

```
( [1-8]xx | 9, xxxxxxx | 9, <:1>[2-9]xxxxxxxxxx | 8, <:1212>xxxxxxx | 9, 1 [2-9] xxxxxxxxx
| 9, 1 900 xxxxxxx ! | 9, 011xxxxxx. | 0 | [49]11 )
```

0 | [49]11 Dit voorbeeld bevat reeksen van twee cijfers, gescheiden door het sluišten. Met de eerste reeks kan een gebruiker 0 bellen voor een operator. Met de tweede reeks kan de gebruiker 411 invoeren voor plaatselijke informatie of 911 voor de hulpdiensten.

Acceptatie en verzending van de gekozen cijfers

Wanneer een gebruiker een reeks cijfers belt, wordt elke reeks in het nummerplan getest als een mogelijke match. De overeenkomende reeksen vormen een set kandidaatcijferreeksen. Wanneer de gebruiker meer cijfers invoert, wordt de set met kandidaten steeds kleiner totdat er slechts één of geen geldig is. Wanneer een afsluitende gebeurtenis plaatsvindt, accepteert de IP-PBX de door de gebruiker gebelde reeks en wordt een gesprek geïnitieerd of anders wordt de reeks als ongeldig geweigerd. De gebruiker hoort de herkiestoon (snelle bezettoon) als de gekozen reeks ongeldig is.

In de volgende tabel wordt uitgelegd hoe afsluitende gebeurtenissen worden verwerkt.

Afsluitende gebeurtenis	Verwerken...
Gekozen cijfers hebben met geen enkele reeks in het nummerplan een overeenkomst.	Het nummer wordt geweigerd.
Gekozen cijfers komen exact overeen met één reeks in het nummerplan.	Als de reeks in het nummerplan wordt toegestaan, wordt het nummer geaccepteerd en volgens het nummerplan verzonden. Als de reeks met het nummerplan wordt geblokkeerd, wordt het nummer geweigerd.
Er treedt een time-out op.	Het nummer wordt geweigerd als de gekozen cijfers niet overeenkomen met een cijferreeks in het nummerplan binnen de tijd die met de van toepassing zijnde timer tussen cijfers is opgegeven. De lange timer tussen cijfers is van toepassing wanneer de gekozen cijfers met geen enkele cijferreeks in het nummerplan overeenkomen. Standaard: 10 seconden De korte timer tussen cijfers is van toepassing wanneer de gekozen cijfers overeenkomen met een of meer kandidaatreeksen in het nummerplan. Standaard: 3 seconden
Een gebruiker drukt op de toets # of de schermtoets voor kiezen op het IP Phone-scherm.	Als de reeks compleet is en door het nummerplan wordt toegestaan, wordt het nummer geaccepteerd en volgens het nummerplan verzonden. Als de reeks incompleet is of door het nummerplan wordt geblokkeerd, wordt het nummer geweigerd.

Dial Plan Timer (Off-Hook Timer) (Nummerplantimer (Timer hoorn van de haak))

U kunt de nummerplantimer beschouwen als de timer wanneer de hoorn van de haak is. Deze timer wordt gestart wanneer de telefoon van de haak gaat. Als er geen cijfers worden gekozen binnen het opgegeven aantal seconden, verloopt de timer en wordt een lege invoer geëvalueerd. Het gesprek wordt dan geweigerd, tenzij u een speciale nummerplanreeks hebt die een lege invoer toestaat. De standaardlengte van de nummerplantimer is 5 seconden.

Syntaxis voor de nummerplantimer

SYNTAXIS: (Ps<n> | nummerplan)

- **s:** het aantal seconden. Als er geen getal wordt ingevoerd na P, geldt de standaardtimer van 5 seconden. Met de timer ingesteld op 0 seconden, wordt het gesprek automatisch verzonden naar het opgegeven toestel wanneer de telefoon van de haak gaat.
- **n:** (optioneel): het nummer dat automatisch moet worden verzonden wanneer de timer verloopt. U kunt een toestelnummer of een DID-nummer invoeren. Er zijn geen jokertekens toegestaan omdat het nummer wordt verzonden zoals weergegeven. Als u de nummervervanging, <n>, weglaat, hoort de gebruiker een herkiestoon (snelle bezettoon) na het opgegeven aantal seconden.

Voorbeelden voor de nummerplantimer

Geef gebruikers meer tijd om het bellen te starten nadat een telefoon van de haak is genomen:

```
(P9 | (9,8<:1408>[2-9]xxxxxx | 9,8,1[2-9]xxxxxxxxxx | 9,8,011xx. | 9,8,xx.|[1-8]xx)
```

P9 betekent dat een gebruiker 9 seconden heeft om met bellen te beginnen nadat de telefoon van de haak is genomen: Als niet binnen 9 seconden op cijfers wordt gedrukt, hoort de gebruiker een herkiestoon (snelle bezettoon). Door een langere tijd in te stellen, geeft u gebruikers meer tijd om cijfers in te voeren:

U maakt als volgt een directe lijn voor alle reeksen in het nummerplan van het systeem:

```
(P9<:23> | (9,8<:1408>[2-9]xxxxxx | 9,8,1[2-9]xxxxxxxxxx | 9,8,011xx. | 9,8,xx.|[1-8]xx)
```

P9<:23> betekent dat een gebruiker 9 seconden heeft om met bellen te beginnen nadat de telefoon van de haak is genomen: Als binnen 9 seconden niet op cijfers wordt gedrukt, wordt het gesprek automatisch naar toestel 23 verzonden.

U maakt als volgt een directe lijn op een lijntoets voor een toestel:

```
(P0 <:1000>)
```

Met de timer ingesteld op 0 seconden, wordt het gesprek automatisch verzonden naar het opgegeven toestel wanneer de telefoon van de haak gaat. Voer deze reeks in het nummerplan van de telefoon in voor toestel 2 of hoger op een clienttelefoon.

Lange timer tussen cijfers (timer onvolledige invoer)

U kunt deze timer beschouwen als de timer voor onvolledige invoer. Met deze timer wordt het interval tussen gekozen cijfers gemeten. De timer is van toepassing zolang als de gekozen cijfers niet overeenkomen met cijferreeksen in het nummerplan. Tenzij de gebruiker een ander cijfer invoert binnen het opgegeven aantal seconden, wordt de invoer geëvalueerd als onvolledig en wordt het gesprek geweigerd. De standaardwaarde is 10 seconden.

In dit gedeelte wordt uitgelegd hoe een timer als onderdeel van een nummerplan wordt bewerkt. U kunt ook de controletimer wijzigen waarmee de standaardtimers tussen cijfers voor alle gesprekken worden bepaald.

Syntaxis voor de lange timer tussen cijfers

SYNTAXIS: L:s, (nummerplan)

- **s:** het aantal seconden. Als er geen getal wordt ingevoerd na L, geldt de standaardtimer van 5 seconden. Met de timer ingesteld op 0 seconden, wordt het gesprek automatisch verzonden naar het opgegeven toestel wanneer de telefoon van de haak gaat.
- Houd er rekening mee dat de timerreeks links van de eerste haakjes voor het nummerplan wordt weergegeven.

Voorbeeld voor de lange timer tussen cijfers

```
L:15, (9,8<:1408>[2-9]xxxxxx | 9,8,1[2-9]xxxxxxxxxx | 9,8,011xx. | 9,8,xx.[1-8]xx)
```

L:15 betekent dat de gebruiker met dit nummerplan gedurende maximaal 15 seconden tussen cijfers mag pauzeren voordat Lange timer tussen cijfers vervalst. Deze instelling is met name handig voor gebruikers, zoals verkopers, die de nummers van visitekaartjes en ander gedrukt materiaal lezen tijdens het bellen.

Korte timer tussen cijfers (timer volledige invoer)

U kunt deze timer beschouwen als de timer voor volledige invoer. Met deze timer wordt het interval tussen gekozen cijfers gemeten. De timer is van toepassing wanneer de gekozen cijfers overeenkomen met ten minste één cijferreeks in het nummerplan. Tenzij de gebruiker een ander cijfer invoert binnen het opgegeven aantal seconden, wordt de invoer geëvalueerd. Als de invoer geldig is, wordt de oproep voortgezet. Als de invoer ongeldig is, wordt de oproep geweigerd.

Standaard: 3 seconden.

Syntaxis voor de Interdigit Short Timer (Korte timer tussen cijfers)

SYNTAXIS 1: S:s, (nummerplan)

Gebruik deze syntaxis om de nieuwe instelling toe te passen op het gehele nummerplan binnen de haakjes.

SYNTAXIS 2: *reeks* Ss

Gebruik deze syntaxis om de nieuwe instelling toe te passen op een bepaalde kiesreeks.

s: het aantal seconden. Als er geen getal wordt ingevoerd na S, geldt de standaardtimer van 5 seconden.

Voorbeelden voor de Korte timer tussen cijfers

U stelt de timer als volgt voor het gehele nummerplan in:

```
S:6, (9,8<:1408>[2-9]xxxxxx | 9,8,1[2-9]xxxxxxxxxx | 9,8,011xx. | 9,8,xx.[1-8]xx)
```

S:6 betekent dat wanneer de gebruiker een nummer invoert met de telefoon van de haak, de gebruiker maximaal 15 seconden tussen cijfers kan pauzeren voordat Korte timer tussen cijfers vervalst. Deze instelling is met name handig voor gebruikers, zoals verkopers, die de nummers van visitekaartjes en ander gedrukt materiaal lezen tijdens het bellen.

Stel een instant timer in voor een bepaalde volgorde in het nummerplan:

(9,8<:1408>[2-9]xxxxxx | 9,8,1[2-9]xxxxxxxxxS0 | 9,8,011xx. | 9,8,xx.[1-8]xx)

9,8,1[2-9]xxxxxxxxxS0 betekent dat het gesprek met de timer ingesteld op 0, automatisch wordt verzonden wanneer de gebruiker het laatste cijfer in de reeks kiest.

Het nummerplan op de IP Phone bewerken



Opmerking

U kunt het kiesplan in het XML-configuratiebestand bewerken. Ga naar de parameters `Dial_Plan_n_` in het XML-configuratiebestand, waarbij `n` het toestelnummer aangeeft. Bewerk de waarde van deze parameter. De waarde moet worden opgegeven in dezelfde indeling als in het veld **Kiesplan** op de beheerwebpagina van de telefoon, zoals hieronder beschreven.

Voordat u begint

Open de beheerwebpagina van de telefoon. Zie [Telefoonwebpagina openen, op pagina 80](#).

Procedure

- Stap 1** Selecteer **Spraak > Toest.(n)**, waarbij `n` een toestelnummer is.
- Stap 2** Schuif naar de sectie **Nummerplan**.
- Stap 3** Voer de cijferreeksen in het veld **Nummerplan** in.
Het standaard (VS-gebaseerde) nummerplan voor het gehele systeem wordt automatisch in het veld weergegeven.
- Stap 4** U kunt cijferreeksen verwijderen, cijferreeksen toevoegen of het gehele nummerplan vervangen met een nieuw nummerplan.
Scheid elke cijferreeks met een sluitteken en plaats de gehele set met cijferreeksen tussen haakjes. Voorbeeld:
(9,8<:1408>[2-9]xxxxxx | 9,8,1[2-9]xxxxxxxxx | 9,8,011xx. | 9,8,xx.[1-8]xx)
- Stap 5** Klik op **Alle wijzigingen verzenden**.
De telefoon wordt opnieuw gestart.
- Stap 6** Controleer of u een gesprek met succes kunt voltooien met elke cijferreeks die u in het nummerplan hebt ingevoerd.
- Opmerking** Als u een herkiestoon (snelle bezettoon) hoort, moet u uw invoer controleren en het nummerplan eventueel wijzigen.

Verwante onderwerpen

[Nummerplan](#), op pagina 62

De controletimers resetten

Als u een timerinstelling alleen voor een bepaalde cijferreeks of type gesprek moet bewerken, kunt u het nummerplan bewerken.

Voordat u begint

Open de beheerwebpagina van de telefoon. Zie [Telefoonwebpagina openen, op pagina 80](#).

Procedure

- Stap 1** Selecteer **Spraak > Regionaal**.
 - Stap 2** Schuif naar de sectie **Controletimerwaarden (sec.)**.
 - Stap 3** Voer de gewenste waarden in het veld **Lange timer tussen cijfers** en het veld **Korte timer tussen cijfers** in.
 - Stap 4** Klik op **Alle wijzigingen verzenden**.
-

Regionale parameters en aanvullende services

Regionale parameters

In de webgebruikersinterface voor de telefoon, gebruikt u het tabblad **Regionaal** om regionale en lokale instellingen te configureren, zoals controletimerwaarden, woordenboekserverscript, taalselectie en landinstelling om lokalisatie te wijzigen. Het tabblad Regionaal bevat de volgende secties:

- Call Progress Tones (Voortgangstonen gesprek): geeft waarden weer voor alle beltonen.
- Distinctive Ring Patterns (Afwijkende belpatronen): beltooncadens definieert het belpatroon dat een telefoongesprek aankondigt.
- Controletimerwaarden: hiermee worden alle waarden in seconden weergegeven.
- Activeringscodes verticale service: bevat activeringscode voor terugbellen en deactiveringscode voor terugbellen.
- Outbound Call Codec Selection Codes (Selectiecodes codec uitgaand gesprek): definieert de spraakkwaliteit.
- Tijd: bevat lokale datum, lokale tijd, tijdzone en zomertijd.
- Taal: bevat woordenboekserverscript, taalselectie en landinstelling.

De controletimerwaarden instellen

Voordat u begint

Open de beheerwebpagina van de telefoon. Zie [Telefoonwebpagina openen, op pagina 80](#).

Procedure

- Stap 1** Selecteer **Spraak > Regionaal**.
- Stap 2** Configureer de waarden in de velden in de sectie **Controletimerwaarden (sec.)**.
- Stap 3** Klik op **Alle wijzigingen verzenden**.
-

Uw Cisco IP Phone lokaliseren

Voordat u begint

Open de beheerwebpagina van de telefoon. Zie [Telefoonwebpagina openen, op pagina 80](#).

Procedure

- Stap 1** Selecteer **Spraak > Regionaal**.
- Stap 2** Configureer de waarden in de velden in de secties **Tijd** en **Taal**.
- Stap 3** Klik op **Alle wijzigingen verzenden**.
-

Tijd- en datuminstellingen

Cisco IP Phone verkrijgt de tijdinstellingen op een van de volgende drie manieren:

- NTP-server: wanneer de telefoon wordt opgestart, wordt getracht verbinding te krijgen met de eerste NTP-server (Network Time Protocol) om de tijd op te halen. De tijd van de telefoon wordt regelmatig gesynchroniseerd met de NTP-server. De synchronisatieperiode staat vast en is elk uur. Tussen updates wordt de tijd van de telefoon bijgehouden op basis van de interne klok.



Opmerking

NTP-tijd heeft voorrang boven de tijd die u hebt ingesteld met de menuopties op het LCD-scherm. Wanneer u handmatig een tijd invoert, wordt deze instelling van kracht. Op de volgende NTP-synchronisatie wordt de id van de tijd gecorrigeerd zodat de NTP-tijd wordt weergegeven.

Wanneer u de tijd van de telefoon handmatig invoert, ziet u een pop-upvenster waarin dit gedrag wordt gemeld.

- Handmatige instelling: u kunt de webgebruikersinterface voor de telefoon gebruiken om de datum en tijd handmatig in te voeren. Met de NTP-tijd of de SIP-berichtsdatum wordt deze waarde echter overschreven wanneer een van deze twee beschikbaar is voor de telefoon. Voor handmatige instelling mag u de tijd alleen in de 24-uurs notatie invoeren.

De tijd die de NTP-server en de SIP-datumkopstekst geven, wordt uitgedrukt in GMT-tijd. De lokale tijd wordt verkregen door de GMT in overeenstemming met de tijdzone van de regio te brengen.

U kunt de tijdzoneparameter configureren met de webgebruikersinterface voor de telefoon of via inrichting. Deze tijd kan verder worden ingesteld met de parameter Tijdverschil (UU/mm). Deze parameter moet worden ingevoerd in 24-uurs notatie en kan ook via het IP Phone-scherm worden geconfigureerd.

De verschilwaarden Tijdzone en Tijdverschil (UU/mm) worden niet toegepast op handmatige tijd- en datuminstelling.



Opmerking De tijd van de logboekberichten en statusberichten is in UTC-tijd en wordt niet beïnvloed door de ingestelde tijdzone.

Zomertijd configureren

De telefoon ondersteunt automatische aanpassing van de zomertijd.



Opmerking De tijd van de logboekberichten en de statusberichten worden vermeld in de UTC-tijd. De tijdzone-instelling heeft daarop geen invloed.

Voordat u begint

Open de beheerwebpagina van de telefoon. Zie [Telefoonwebpagina openen, op pagina 80](#).

Procedure

- Stap 1** Selecteer **Spraak > Regionaal**.
- Stap 2** Stel de vervolgkeuzelijst **Daylight Saving Time Enable** (Zomertijd inschakelen) in op **Ja**.
- Stap 3** Voer de zomertijdregel in het veld **Daylight Saving Time Rule** (Zomertijdregel) in. Deze waarde is van invloed op de tijdstempel van de beller-id.
- Stap 4** Klik op **Alle wijzigingen verzenden**.

Voorbeelden van zomertijd

In het volgende voorbeeld wordt de zomertijd geconfigureerd voor de VS, waarbij één uur wordt toegevoegd vanaf middernacht op de eerste zondag in april en eindigend middernacht op de laatste zondag van oktober. Voeg 1 uur toe (VS, Noord-Amerika):

```
start=4/1/7/0:0:0;end=10/31/7/0:0:0;save=1
start=4/1/7;end=10/-1/7;save=1
start=4/1/7/0;end=10/-1/7/0;save=1
```

In het volgende voorbeeld wordt de zomertijd voor Egypte geconfigureerd vanaf middernacht op de laatste zondag in april en eindigend middernacht op de laatste zondag van september:

```
start=4/-1/7;end=9/-1/7;save=1 (Egypt)
```

In het volgende voorbeeld wordt de zomertijd geconfigureerd voor Nieuw-Zeeland (in versie 7.5.1 en hoger) vanaf middernacht op de eerste zondag in oktober en eindigend om middernacht op de derde zondag van maart:

```
start=10/1/7;end=3/22/7;save=1 (New Zealand)
```

In het volgende voorbeeld wordt de nieuwe wijziging beginnend in maart weergegeven. Zomertijd begint op de tweede zondag in maart en eindigt op de eerste zondag in november:

```
start=3/8/7/02:0:0;end=11/1/7/02:0:0;save=1
```

In het volgende voorbeeld wordt de zomertijd geconfigureerd beginnend op de laatste maandag (vóór 8 april) en eindigend op de eerste woensdag (na 8 mei):

```
start=4/-8/1;end=5/8/3;save=1
```

Weergavetaal van de telefoon

De Cisco IP Phone ondersteunt meerdere talen voor het telefoonscherm.

De telefoon is standaard ingesteld voor Engels. Als u het gebruik van een andere taal wilt inschakelen, moet u het woordenboek voor de taal instellen. Voor sommige talen moet u ook het lettertype voor de taal instellen.

Nadat de installatie voltooid is, kunnen u of uw gebruikers de gewenste taal voor het telefoonscherm opgeven.

Ondersteunde talen voor het telefoonscherm

Ga op de beheerwebpagina van de telefoon naar **Beheerdersaanmelding > Geavanceerd > Spraak > Regionaal**. Klik in de sectie **Taal** op de vervolgkeuzelijst **Landinstelling** om de ondersteunde talen voor het telefoonscherm weer te geven.

- bg-BG (Bulgaars)
- ca-ES (Catalaans)
- cs-CZ (Tsjechisch)
- da-DK (Deens)
- de-DE (Duits)
- en-AU (Engels-Australië)
- en-CA (Engels-Canada)
- en-GB (Engels-Groot-Brittannië)
- en-NZ (Engels-Nieuw-Zeeland)
- en-US (Engels-Verenigde Staten)
- es-ES (Spaans-Spanje)
- es-MX (Spaans-Mexico)
- fi-FI (Fins)
- fr-CA (Frans-Canada)
- fr-FR (Frans-Frankrijk)
- hr-HR (Hongarije)
- it-IT (Italiaans)
- ja-JP (Japans)
- ko-KR (Koreaans)
- nl-NL (Nederlands)
- nn-NO (Noors)
- pl-PL (Pools)
- pt-BZ (Portugees-Brazilië)
- pt-PT (Portugees-Portugal)
- ru-RU (Russisch)
- sk-SK (Slowaaks)
- sv-SE (Zweeds)
- tr-TR (Turks)
- zh-CN (Chinees-vereenvoudigd)
- zh-HK (Chinees-Hongkong)

Woordenboeken en lettertypen instellen

Voor andere talen dan Engels zijn woordenboeken vereist. Sommige talen vereisen ook een lettertype.

Procedure

-
- Stap 1** Download het zipbestand met de landinstellingen voor uw firmwareversie van cisco.com. Plaats het bestand op de server en pak het bestand uit.
- Het zipbestand bevat woordenboeken en lettertypen voor alle ondersteunde talen. Woordenboeken zijn XML-scripts. Lettertypen zijn standaard TTF-bestanden.
- Stap 2** Ga op de beheerwebpagina van de telefoon naar **Beheerdersaanmelding > Geavanceerd > Spraak > Regionaal**. Geef in de sectie **Taal** de vereiste parameters en waarden op in het veld **Woordenboekerverscript** dat hieronder wordt beschreven. Gebruik een puntkomma (;) om meerdere parameter- en waardeparen te scheiden.
- Geef de locatie op van de woordenboek- en lettertypebestanden met de parameter `serv`.
Bijvoorbeeld: `serv=http://10.74.128.101/Locales/`
Vergeet niet het IP-adres van de server, het pad en de naam van map op te nemen.
 - Voor elke taal die u wilt instellen, geeft u een set parameters op zoals hieronder wordt beschreven.

OpmerkingIn deze parameterspecificaties is n een serienummer. Dit nummer bepaalt de volgorde waarin de taalopties worden weergegeven in het menu **Instellingen** van de telefoon.

0 is gereserveerd voor Amerikaans-Engels, met een standaardwoordenlijst. U kunt deze gebruiken om uw eigen woordenlijst samen te stellen.

Gebruik getallen vanaf 1 voor andere talen.

- Geef de naam van de taal op met de parameter dn .

Bijvoorbeeld: `d1=Vereenvoudigd Chinees`

Deze naam wordt weergegeven als een taaloptie in het menu **Instellingen** van de telefoon.

- Geef de naam van het woordenboekbestand op met de parameter xn .

Bijvoorbeeld: `x1=zh-CN_78xx_68xx-11.2.1.1004.xml`

Zorg ervoor dat u het juiste bestand voor de taal en het gebruikte telefoonmodel opgeeft.

- Als een lettertype is vereist voor de taal, geeft u de naam van het lettertypebestand op met de parameter fn .

Bijvoorbeeld: `f1=zh-CN_78xx_68xx-11.2.1.1004.ttf`

Zorg ervoor dat u het juiste bestand voor de taal en het gebruikte telefoonmodel opgeeft.

Zie [Instellen voor Latijnse talen, op pagina 75](#) voor specifieke informatie over het instellen van Latijnse talen.

Zie [Instellen voor een Aziatische taal, op pagina 75](#) voor specifieke informatie over het instellen van een Aziatische taal.

Stap 3 Klik op **Alle wijzigingen verzenden**.

Instellen voor Latijnse talen

Als u Latijnse talen zoals Frans of Duits gebruikt, kunt u maximaal 9 taalopties voor de telefoon configureren. De opties worden weergegeven in het menu **Instellingen** van de telefoon. Stel een woordenboek op voor elke taal die u wilt opnemen om de opties in te schakelen. Als u dit wilt doen, geeft u een paar op met de parameters en waarden dn en xn in het veld **Woordenboekserverscript** voor elke taal die u wilt opnemen.

Voorbeeld voor het opnemen van Frans en Duits:

```
serv=http://10.74.128.101/Locales/;d1=French;x1=fr-FR_78xx_68xx-11.2.1.1004.xml;
d2=German;x2=de-DE_78xx_68xx-11.2.1.1004.xml
```

Instellen voor een Aziatische taal

Als u een Aziatische taal zoals Chinees, Japans of Koreaans gebruikt, kunt u slechts één taaloptie voor de telefoon instellen.

U moet het woordenboek en het lettertype voor de taal instellen. Hiervoor geeft u de parameters en waarden $d1$, $x1$ en $f1$ op in het veld **Woordenboekserverscript**.

Voorbeeld voor instellingen van Vereenvoudigd Chinees:

```
serv=http://10.74.128.101/Locales/;d1=Chinese-Simplified;
x1=zh-CN_78xx_68xx-11.2.1.1004.xml;f1=zh-CN_78xx_68xx-11.2.1.1004.ttf
```

Een taal opgeven voor het telefoonscherm



Opmerking Uw gebruikers kunnen de taal op de telefoon selecteren via **Instellingen > Apparaatbeheer > Taal**.

Voordat u begint

De vereiste woordenboeken en lettertypen voor de taal worden ingesteld. Zie [Woordenboeken en lettertypen instellen, op pagina 74](#) voor meer informatie.

Procedure

- Stap 1** Ga op de beheerwebpagina van de telefoon naar **Beheerdersaanmelding > Geavanceerd > Spraak > Regionaal**, de sectie **Taal**. Geef in het veld **Taalselectie** de waarde op van de desbetreffende parameterwaarde `dn` uit het veld **Woordenboekerverscript** voor de taal van uw keuze.
- Stap 2** Klik op **Alle wijzigingen verzenden**.

Documentatie van de Cisco IP Phone 6800-serie

Raadpleeg de publicaties voor uw taal, telefoonmodel en firmwarerelease voor meerdere platforms. Ga vanuit de volgende Uniform Resource Locator (URL):

<https://www.cisco.com/c/en/us/support/collaboration-endpoints/ip-phone-6800-series-multiplatform-firmware/tsd-products-support-series-home.html>



HOOFDSTUK 5

Oproepbeheer van derden instellen

- [Het MAC-adres van de telefoon vaststellen, op pagina 77](#)
- [Netwerkconfiguratie, op pagina 77](#)
- [Inrichten, op pagina 78](#)
- [Huidige telefoonconfiguratie rapporteren aan inrichtingsserver, op pagina 78](#)
- [Webgebaseerd configuratiehulpprogramma, op pagina 80](#)
- [Beheerders- en gebruikersaccounts, op pagina 82](#)

Het MAC-adres van de telefoon vaststellen

Als u telefoons aan het oproepbeheersysteem van derden wilt toevoegen, kunt u het MAC-adres van Cisco IP Phone bepalen.

Procedure

Voer een van de volgende handelingen uit:

- Druk op de telefoon op **Toepassingen > Status > Productinformatie** en kijk naar het veld MAC-adres.
 - Zoek het MAC-label op de achterkant van de telefoon.
 - Open de webpagina voor de telefoon en selecteer **Info > Status > Productinformatie**.
-

Netwerkconfiguratie

Cisco IP Phone wordt gebruikt als een onderdeel van een SIP-netwerk, omdat de telefoon SIP (Session Initiation Protocol) ondersteunt. Cisco IP Phone is compatibel met andere op SIP gebaseerde IP-PBX-gespreksbeheersystemen, zoals BroadSoft, MetaSwitch en Asterisk.

Configuratie van deze systemen wordt niet in dit document beschreven. Voor meer informatie raadpleegt u de documentatie voor het SIP-PBX-systeem waarmee u Cisco IP Phone verbindt.

In dit document worden bepaalde veel gebruikte netwerkconfiguraties beschreven. Uw configuratie kan echter variëren, afhankelijk van het type apparatuur die uw serviceprovider gebruikt.

Inrichten

Telefoons kunnen worden ingericht om configuratieprofielen of bijgewerkte firmware van een externe server te downloaden wanneer ze verbonden zijn met een netwerk, wanneer ze zijn ingeschakeld en op ingestelde intervallen. Inrichting maakt meestal deel uit van VoIP-implementaties (Voice-over-IP) voor grote volumes en is beperkt tot serviceproviders. Configuratieprofielen of bijgewerkte firmware worden overgebracht naar het apparaat door middel van TFTP, HTTP of HTTPS.

In de *Inrichtingshandleiding voor Cisco IP Phone 6800-serie voor meerdere platforms* vindt u een gedetailleerde beschrijving van het inrichten.

Huidige telefoonconfiguratie rapporteren aan inrichtingsserver

U kunt de telefoon zo configureren dat deze de volledige configuratie, deltawijzigingen in de configuratie of statusgegevens rapporteert aan de server. U kunt maximaal twee URL's toevoegen aan het veld met de **rapportregel** om de bestemming voor het rapport aan te geven. U kunt een optionele codeersleutel opnemen.

Wanneer u tegelijk deltaconfiguratie- en statusrapporten aanvraagt, kunt u de rapportregels scheiden met een **spatie**. Geef een URL op voor de bestemming van de upload in elk van de rapportregels. U kunt de rapportregel optioneel voorafgaan door een of meer inhoudsargumenten binnen vierkante haken [] .

Wanneer er wordt geprobeerd een rapport te uploaden, specificeert het veld **HTTP-rapportmethode** of het HTTP-verzoek dat de telefoon verzendt **HTTP PUT** of **HTTP POST** moet zijn. Kies:

- **PUT-methode:** een nieuw rapport maken of een bestaand rapport overschrijven op een bekende locatie op de server. Als u bijvoorbeeld elk rapport wilt overschrijven, verzendt u alleen de meest *recente* configuratie op de server en slaat u deze op.
- **POST-methode:** de rapportgegevens naar de server verzenden voor verwerking, bijvoorbeeld door een PHP-script. Deze aanpak biedt meer flexibiliteit voor het opslaan van de configuratiegegevens. Als u bijvoorbeeld een reeks telefoonstatusrapporten wilt verzenden en *alle* rapporten wilt opslaan op de server.

Gebruik de volgende inhoudsargumenten in het veld **Rapportregel** om specifieke configuratierapporten te verzenden:

Inhoudsargument	Inhoud van rapport
Standaard: leeg	Volledige configuratierapport
[--delta]	Configuratierapport waarin <i>alleen</i> de meest recent gewijzigde velden zijn opgenomen Bijvoorbeeld: <ul style="list-style-type: none"> • Rapport 1 bevat ABC wijzigingen. • Rapport 2 bevat XYZ wijzigingen (<i>niet</i> ABC en XYZ).
[--status]	Volledig telefoonstatusrapport

Inhoudsargument	Inhoud van rapport
Opmerking	De bovenstaande argumenten kunnen worden gecombineerd met andere argumenten, zoals, --sleutel , --uid , en --wachtwoord . Deze argumenten besturen de verificatie en codering van de upload en worden beschreven in het veld Profielregel .

- Als u het argument [**--sleutel <codeersleutel>**] in de **Rapportregel** opgeeft, past de telefoon de AES-256-CBC-codering toe op het bestand (configuratie, status of delta), met de opgegeven codeersleutel.



Opmerking Als u de telefoon hebt ingericht met het Input Keying Material (IKM) en wilt dat de telefoon de codering op basis van RFC 8188 op het bestand toepast, geef het argument **--sleutel** dan niet op.

Voordat u begint

Open de beheerwebpagina van de telefoon. Zie [Telefoonwebpagina openen, op pagina 80](#).

Procedure

- Stap 1** Selecteer **Spraak > Inrichting > Configuratieopties uploaden**.
- Stap 2** Stel de parameter in voor elk van de vijf velden zoals beschreven in [Configuratieopties uploaden, op pagina 244](#).
- Stap 3** Klik op **Alle wijzigingen verzenden**.

Voorbeeld van gebruikersinvoer en de resulterende acties van de telefoon en inrichtingsserver voor de **Rapportregel**:

- **HTTP PUT ALL-configuratie:**

Wanneer de HTTP-rapportmethode PUT is, geeft u de URL voor de rapportregel in deze indeling op:

`http://my_http_server/config-mpp.xml`

En vervolgens rapporteert de telefoon de configuratiegegevens aan *http://my_http_server/config-mpp.xml*.

- **Gewijzigde HTTP PUT-configuratie**

Wanneer de HTTP-rapportmethode PUT is, geeft u de URL voor de rapportregel in deze indeling op:

`[--delta]http://my_http_server/config-mpp-delta.xml;`

Vervolgens rapporteert de telefoon de gewijzigde configuratie aan *http://my_http_server/config-mpp-delta.xml*.

- **Gecodeerde HTTP PUT Delta-configuratie**

Wanneer de HTTP-rapportmethode PUT is, geeft u de URL voor de rapportregel in deze indeling op:

`[--delta --key test123]http://my_http_server/config-mpp-delta.enc.xml;`

Vervolgens rapporteert de telefoon de statusgegevens aan *http://my_http_server/config-mpp-delta.enc.xml*

Aan de kant van de rapportserver kan het bestand als volgt worden gedecodeerd: **# openssl enc -d -aes-256-cbc -k test123 -in config-mpp-delta.enc-delta.enc -out cfg.xml**

- **HTTP PUT-statusgegevens**

Wanneer de HTTP-rapportmethode PUT is, geeft u de URL voor de rapportregel in deze indeling op:

```
[--status]http://my_http_server/config-mpp-status.xml;
```

Vervolgens rapporteert de telefoon de statusgegevens aan *http://my_http_server/config-mpp-status.xml*

- **Gewijzigde HTTP PUT-configuratie en status**

Wanneer de HTTP-rapportmethode PUT is, geeft u de URL voor de rapportregel in deze indeling op:

```
[--status]http://my_http_server/config-mpp-status.xml  
[--delta]http://my_http_server/config-mpp-delta.xml
```

De telefoon rapporteert de statusgegevens aan *http://my_http_server/config-mpp-status.xml* en *http://my_http_server/config-mpp-delta.xml*

- **Gewijzigde HTTP POST-configuratie**

Wanneer de HTTP-rapportmethode POST is, geeft u de URL voor de rapportregel in deze indeling op:

```
[--delta]http://my_http_server/report_upload.php
```

De bestandsindeling van de rapportupload

```
// report_upload.php content  
<?php  
$filename = "report_cfg.xml"; // report file name  
// where to put the file  
$file = "/path/to/file".$filename;  
// get data from http post  
$report_data = file_get_contents('php://input');  
// save the post data to file  
$file_put_contents($file, $report_data);  
>
```

De telefoon uploadt de gewijzigde gegevens naar *http://my_http_server/report_cfg.xml*

Webgebaseerd configuratiehulpprogramma

Uw telefoonsysteembeheerder kan u toestaan de telefoonstatistieken weer te geven en sommige of alle parameters te wijzigen. In dit gedeelte worden de functies van de telefoon beschreven die u kunt wijzigen met de webinterface voor de telefoon.

Telefoonwebpagina openen

Open de webpagina van de telefoon via een webbrowswer op een computer die de telefoon in het subnetwerk kan bereiken.

Als uw serviceprovider toegang tot het configuratiehulpprogramma heeft uitgeschakeld, neemt u contact op met de serviceprovider voordat u verder gaat.

Procedure

- Stap 1** Zorg ervoor dat de computer met de telefoon kan communiceren. Er is geen VPN in gebruik.
- Stap 2** Start een webbrowser.
- Stap 3** Voer het IP-adres van de telefoon op de adresbalk van uw webbrowser in.
- Gebruikerstoegang: **http://<ip-adres>/gebruiker**
 - Beheerderstoegang: **http://<ip-adres>/admin/geavanceerd**
 - Beheerderstoegang: **http://<ip-adres>**, klik op **Beheerdersaanmelding** en klik op **Geavanceerd**
- Bijvoorbeeld: `http://10.64.84.147/admin/`

Verwante onderwerpen

[Een snelkiesnummer configureren met het configuratiehulpprogramma](#), op pagina 149

Het IP-adres van de telefoon bepalen

Een DHCP-server wijst het IP-adres toe. De telefoon moet dus worden opgestart en verbonden met het subnetwerk.

Voordat u begint

Open de beheerwebpagina van de telefoon. Zie [Telefoonwebpagina openen, op pagina 80](#).

Procedure

- Stap 1** Selecteer **Info > Status**.
- Stap 2** Schuif naar **IPv4-informatie**. Huidig IP geeft het IP-adres weer.
- Stap 3** Schuif naar **IPv6-informatie**. Huidig IP geeft het IP-adres weer.
-

Webtoegang tot Cisco IP Phone toestaan

Als u de telefoonparameters wilt bekijken, schakelt u het configuratieprofiel in. Als u wijzigingen wilt aanbrengen in een van de parameters, moet u het configuratieprofiel kunnen wijzigen. Uw systeembeheerder heeft de telefoonoptie om te lezen van en te schrijven naar de webgebruikersinterface van de telefoon mogelijk uitgeschakeld.

Zie voor meer informatie de *Inrichtingshandleiding voor Cisco IP Phone 6800-serie voor meerdere platforms*.

Voordat u begint

Open de beheerwebpagina van de telefoon. Zie [Telefoonwebpagina openen, op pagina 80](#).

Procedure

- Stap 1** Klik op **Spraak > Systeem**.
- Stap 2** Stel in de sectie **Systeemconfiguratie Webserver inschakelen** in op **Ja**.
- Stap 3** Als u het configuratieprofiel wilt bijwerken, klikt u op **Alle wijzigingen verzenden** nadat u de velden in de webgebruikersinterface voor de telefoon hebt gewijzigd.
- De telefoon wordt opnieuw gestart en de wijzigingen worden toegepast.
- Stap 4** Als u alle in de huidige sessie aangebrachte wijzigingen wilt wissen (of nadat u voor het laatst hebt geklikt op **Alle wijzigingen verzenden**), klikt u op **Alle wijzigingen ongedaan maken**. Waarden worden weer op de vorige instellingen ingesteld.
-

Webbeheertabbladen

Elk tabblad bevat parameters die betrekking hebben op een bepaalde functie. Voor sommige taken moet u meerdere parameters op verschillende tabbladen instellen.

[Info, op pagina 203](#) Hier wordt van elke parameter die in de webgebruikersinterface voor de telefoon beschikbaar is, een korte beschrijving gegeven.

Beheerders- en gebruikersaccounts

De Cisco IP Phone-firmware bevat specifieke beheerders- en gebruikersaccounts. Deze accounts verschaffen specifieke aanmeldingsbevoegdheden. De accountnaam van de beheerder is **admin**. De accountnaam van de gebruiker is **user**. Deze accountnamen kunnen niet worden gewijzigd.

De account **admin** geeft de serviceprovider of VAR (Value-added Reseller) configuratietoegang tot Cisco IP Phone. De account **user** geeft beperkte en configureerbare controle aan de eindgebruiker van het apparaat.

De accounts **user** en **admin** kunnen onafhankelijk met een wachtwoord worden beveiligd. Als de serviceprovider een beheerdersaccountwachtwoord instelt, wordt u erom gevraagd wanneer u klikt op **Beheerdersaanmelding**. Als het wachtwoord nog niet bestaat, wordt het scherm vernieuwd en worden de beheerparameters weergegeven. Er worden geen standaardwachtwoorden toegewezen aan de beheerders- of de gebruikersaccount. Alleen de beheerdersaccount kan wachtwoorden toewijzen of wijzigen.

De beheerdersaccount kan alle webprofielparameters weergeven en wijzigen, inclusief webparameters die beschikbaar zijn voor de gebruikersaanmelding. De Cisco IP Phone-systeembeheerder kan de parameters die een gebruikersaccount kan weergeven en wijzigen, door middel van een inrichtingsprofiel verder beperken.

Configuratieparameters die beschikbaar zijn voor de gebruikersaccount, zijn configureerbaar voor Cisco IP Phone. Gebruikerstoegang tot de webgebruikersinterface voor de telefoon kan worden uitgeschakeld.

Gebruikerstoegang tot de telefooninterfacemenu's inschakelen

Gebruik de **beheerders**account om toegang tot de webgebruikersinterface voor de telefoon in of uit te schakelen met de **gebruikers**account. Als het gebruikersaccount toegang heeft, kunnen gebruikers parameters instellen via de webgebruikersinterface van de telefoon.

**Opmerking**

- Connection_Type ua="rw": u kunt de gegevens op de pagina van het telefoonconfiguratieprogramma en het telefoonscherm lezen en wijzigen.
- Connection_Type ua="ro": u kunt de gegevens op de pagina van het telefoonconfiguratieprogramma en het telefoonscherm alleen lezen en niet wijzigen.
- Connection_Type ua="na": u hebt geen toegang tot de gegevens op de pagina van het telefoonconfiguratieprogramma of het telefoonscherm.

Meer informatie over de inrichting vindt u in de *Inrichtingshandleiding voor Cisco IP Phone 6800-serie voor meerdere platforms*.

Voordat u begint

Open de beheerwebpagina van de telefoon. Zie [Telefoonwebpagina openen, op pagina 80](#).

Procedure

- Stap 1** Selecteer **Spraak > Systeem**.
- Stap 2** Kies onder **Systeemconfiguratie** in het veld **Gebruikersmodus telefoongebruikersinterface Ja**.
- Stap 3** Klik op **Alle wijzigingen verzenden**.

Toegang tot beheeropties door aanmelding

Voordat u begint

Open de beheerwebpagina van de telefoon. Zie [Telefoonwebpagina openen, op pagina 80](#).

Procedure

Voer desgevraagd **Beheerderswachtwoord** in.

Toegang tot beheeropties door IP-adres

Procedure

Voer het IP-adres van Cisco IP Phone in een webbrowser in en neem de extensie **admin/** op.

Bijvoorbeeld: `http://10.64.84.147/admin/`



DEEL **III**

Telefoonaccessoires

- [Accessoires voor Cisco IP Phone, op pagina 87](#)
- [Kit voor wandmontage, op pagina 97](#)



HOOFDSTUK 6

Accessoires voor Cisco IP Phone

- [Ondersteunde accessoires, op pagina 87](#)
- [Overzicht instellen Cisco 6800-serie toetsuitbreidingsmodule, op pagina 88](#)
- [Voetsteun aansluiten, op pagina 95](#)
- [Headsets, op pagina 96](#)

Ondersteunde accessoires

De Cisco IP Phone 6800-serie voor meerdere platformsondersteunt accessoires van Cisco en externe partijen.

Tabel 11: Accessoireondersteuning voor de Cisco IP Phone 6800-serie voor meerdere platformen

Accessoire	Type	7754	6841	6851
Cisco-accessoires				
Cisco IP Phone 6800 Toetsuitbreidingsmodule	Add-onmodule	Niet ondersteund	Niet ondersteund	Ondersteund Ondersteunt één toetsuitbreidingsmodule
Cisco IP Phone 6800 Montagekit voor aan de muur	Add-onmodule	Niet ondersteund	Ondersteund	Ondersteund
Accessoires van derden				
Headsets	Analoog	Ondersteund	Ondersteund	Ondersteund
	Analoge breedband	Ondersteund	Ondersteund	Ondersteund
Microfoon	Extern	Niet ondersteund	Niet ondersteund	Niet ondersteund
Luidsprekers	Extern	Niet ondersteund	Niet ondersteund	Niet ondersteund

Overzicht instellen Cisco 6800-serie toetsuitbreidingsmodule

De Cisco IP Phone 6800 toetsuitbreidingsmodule voegt extra programmeerbare knoppen toe aan de telefoon. De programmeerbare knoppen kunnen worden ingesteld als snelkeuzetoetsen of telefoonfunctietoetsen.







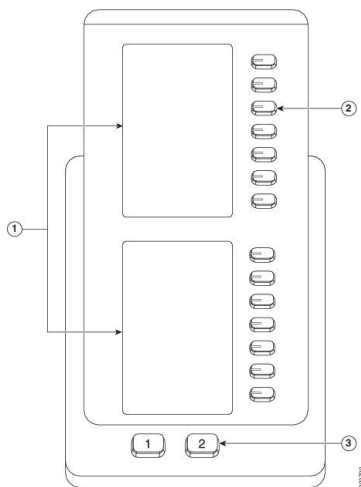

De Cisco IP Phone 6851 voor meerdere platformen ondersteunt slechts één toetsuitbreidingsmodule. De toetsuitbreidingsmodule biedt 14 lijnen of programmeerbare knoppen en twee pagina's. Elke pagina bevat 14 lijnen of knoppen.

Toetsen en hardware voor toetsuitbreidingsmodule



In de volgende tabel worden de functies van de toetsuitbreidingsmodule beschreven.

1	LCD-schermen: het telefoonnummer, de naam en het pictogram weer. Pictogrammen geven de lijnstatus en de toegewezen telefoonservice voor deze lijn aan.
---	--

2	<p>Oplichtende toetsen: 14 toetsen. Elke knop komt overeen met één lijn (hetzelfde als op de telefoon). De lampjes onder elke knop geven de status van de betreffende lijn als volgt aan:</p> <ul style="list-style-type: none"> •  lampje uit: de knop is niet geconfigureerd. •  groen, onafgebroken: de lijn is correct geconfigureerd en geregistreerd, en bevindt zich in de status inactief. •  rood, onafgebroken: lijn wordt gebruikt en heeft een actieve oproep of heeft een geparkeerd gesprek. •  oranje, onafgebroken/knipperen: er is een configuratiefout opgetreden bij het instellen van deze functie.
3	<p>Paginaknoppen: twee knoppen. De knop voor pagina 1 heeft het label 1 en de knop voor pagina 2 het label 2. De lampjes in elke knop geven als volgt de status van de pagina aan:</p> <ul style="list-style-type: none"> •  groen onafgebroken: de pagina staat in de weergave. •  lampje uit: de pagina staat niet in de weergave. •  oranje onafgebroken: de pagina staat niet in de weergave maar bevat een of meer overgaande gesprekken.

Informatie over voeding toetsuitbreidingsmodule

De telefoon gebruikt een RJ9-aansluiting om verbinding te maken met de toetsuitbreidingsmodule. Voor de toetsuitbreidingsmodule moet de telefoon gebruikmaken van Power over Ethernet (PoE) of de Cisco IP-telefoon 6800-voedingsadapter. De toetsuitbreidingsmodule gebruik 9V DC, 5 W van de telefoon.

Tabel 12: Compatibiliteitstabel voor voeding

Configuratie	802.3af Power over Ethernet (PoE)	802.3at PoE	Cisco IP Phone 6800-voedingsadapter
6851 met 1 uitbreidingsmodule	Ja	Ja	Ja

Een toetsuitbreidingsmodule installeren

Uw nieuwe toetsuitbreidingsmodule wordt geleverd met een korte kabel en een nieuwe voetsteun om de telefoon en de toetsuitbreidingsmodule te verbinden.

Procedure

Stap 1 Als de telefoon wordt ingeschakeld, moet u de LAN-kabel en adapter loskoppelen (indien van toepassing).

- Stap 2** Verwijder de voetsteun van de telefoon.
- Stap 3** Plaats de telefoon met de voorkant naar beneden.
- Stap 4** Plaats de toetsuitbreidingsmodule met de voorkant naar beneden en links van de telefoon.
- Stap 5** Gebruik de korte kabel om de RJ9-poorten van de telefoon en de toetsuitbreidingsmodule te verbinden.

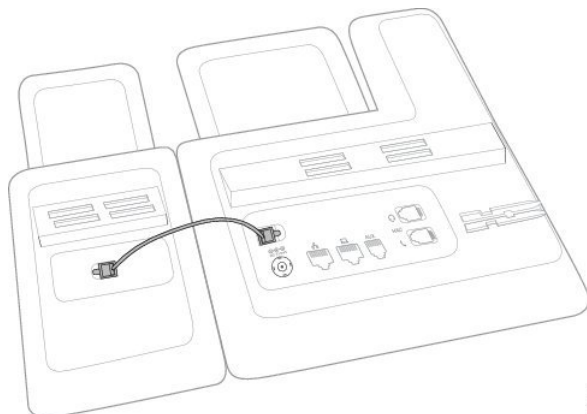

263758

- Stap 6** Lijn de nieuwe voetsteun uit in de sleuven van de telefoon en vervolgens in de sleuven van de toetsuitbreidingsmodule. Druk op de voetsteun stevig op zijn plaats. Deze stap zorgt ervoor dat de telefoon en de toetsuitbreidingsmodule altijd verbonden blijven.

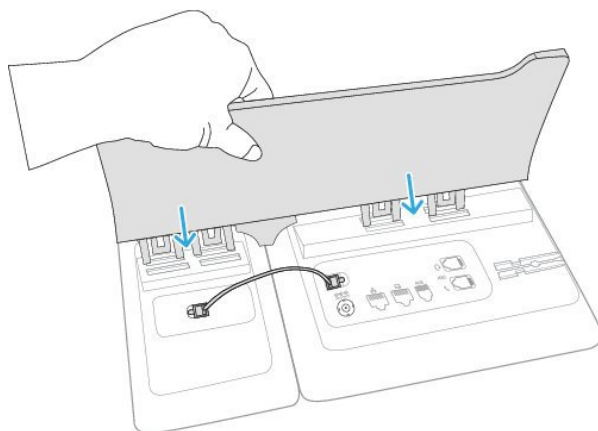

263760

- Stap 7** Sluit de LAN-kabel aan op de telefoon en in de LAN-poort.

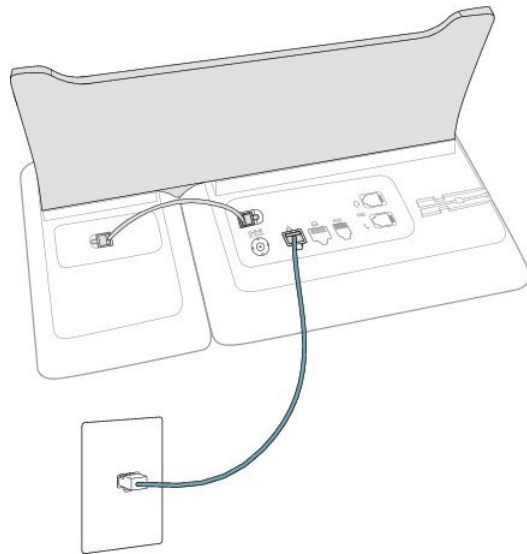

Stap 8 Sluit de voedingsadapter aan, indien van toepassing.

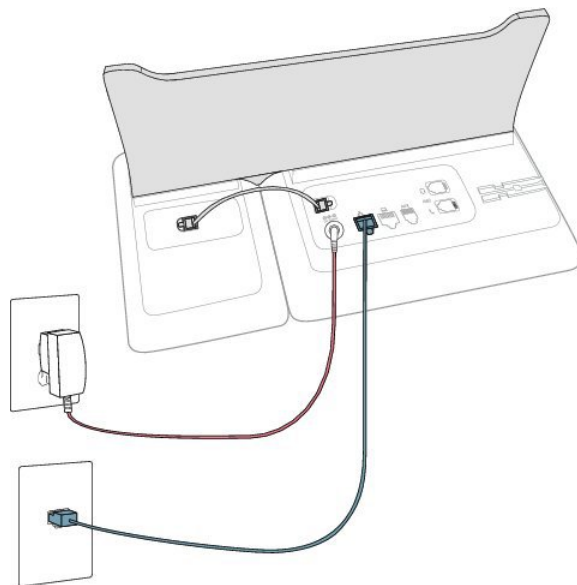

Stap 9 Zet de telefoon rechtop en zorg dat de standaard niet op de telefoonkabels staat.

De toetsuitbreidingsmodule vanuit de webpagina van de telefoon configureren

U kunt uw toetsuitbreidingsmodule voor het 6800-model installeren vanuit de webpagina van de telefoon.

Voordat u begint

Open de beheerwebpagina van de telefoon. Zie [Telefoonwebpagina openen](#), op pagina 80.

Procedure

- Stap 1** Selecteer **Spraak > Beantwoordersconsole**.
- Stap 2** Selecteer in de lijst **Aantal eenheden 1** als het aantal ondersteunde toetsuitbreidingsmodules.
- Stap 3** Klik op **Alle wijzigingen verzenden**.
-

Een snelkiesnummer configureren op een toetsuitbreidingsmodule

U kunt een snelkiesnummer configureren op een lijn van een toetsuitbreidingsmodule. De gebruiker kan op de lijntoets drukken om een vaak gekozen nummer te bellen.

Voordat u begint

Open de beheerwebpagina van de telefoon. Zie [Telefoonwebpagina openen, op pagina 80](#).

Procedure

- Stap 1** Selecteer **Spraak > Beantwoordersconsole**.
- Stap 2** Selecteer een lijntoets op de toetsuitbreidingsmodule waarop u het snelkiesnummer wilt inschakelen.
- Stap 3** Voer een tekenreeks in met deze indeling:

```
fnc=sd;ext=9999@$PROXY;vid=n;nme=xxxx
```

Waarbij:

- fnc= sd betekent functie=snelkiezen.
- ext= 9999 is de telefoon die met de lijntoets wordt gebeld. Vervang 9999 met getallen.
- vid = n de lijnindex van de telefoon.
- nme= XXXX is de naam die op de telefoon wordt weergegeven voor de lijntoets voor snelkiezen. Vervang XXXX met een naam.

U kunt ook een XML-service configureren op een toets van de toetsuitbreidingsmodule. Voer de tekenreeks in met deze indeling:

```
fnc=xml;url=http://xml.service.url;nme=name
```

- Stap 4** Klik op **Alle wijzigingen verzenden**.
-

Gesprek parkeren configureren op een lijn van een toetsuitbreidingsmodule

U kunt de parkeerstand inschakelen op een lijn van een toetsuitbreidingsmodule. De gebruiker kan de lijn vervolgens gebruiken voor het parkeren van een gesprek, en het gesprek ophalen van de eigen telefoon of een andere telefoon.

Voordat u begint

Open de beheerwebpagina van de telefoon. Zie [Telefoonwebpagina openen, op pagina 80](#).

Procedure

-
- Stap 1** Selecteer **Spraak > Beantwoordersconsole**.
- Stap 2** Selecteer een lijntoets op de toetsuitbreidingsmodule waarvoor u de parkeerfunctie wilt inschakelen.
- Stap 3** Voer een tekenreeks in met deze indeling:

```
fnc=prk;ext=9999@$PROXY;vid=n;nme=xxxx
```

Waarbij:

- fnc= prk betekent functie=parkeerfunctie.
- ext= 9999 is de telefoon die met de lijntoets wordt gebeld. Vervang 9999 met getallen.
- vid = n de lijnindex van de telefoon.
- nme= XXXX is de naam die wordt weergegeven op de telefoon voor de lijntoets voor de parkeerfunctie. Vervang XXXX met een naam.

U kunt ook een XML-service configureren op een toets van de toetsuitbreidingsmodule. Voer de tekenreeks in met deze indeling:

```
fnc=xml;url=http://xml.service.url;nme=name
```

Busy Lamp Field configureren op een toetsuitbreidingsmodule

U kunt BLF-veld op een toetsuitbreidingsmodule configureren zodat de gebruiker de beschikbaarheid van een collega voor het aannemen van een gesprek kan controleren.

Voordat u begint

Open de beheerwebpagina van de telefoon. Zie [Telefoonwebpagina openen, op pagina 80](#).

Procedure

-
- Stap 1** Selecteer **Spraak > Beantwoordersconsole**.
- Stap 2** Selecteer een lijntoets van een toetsuitbreidingsmodule.
- Stap 3** Voer een tekenreeks in met deze indeling:

```
fnc=blf;sub=xxxx@$PROXY;usr=8888@$PROXY.
```

Hierbij is:

- fnc= blf betekent functie=Busy Lamp Field.
- Sub = de URI waarnaar het bericht ABONNEREN is verzonden. Deze naam moet identiek zijn aan de naam die is gedefinieerd in de lijst-URI: sip: parameter. xxxx is de naam die is gedefinieerd in de lijst-URI: sip: parameter. Vervang xxxx met de exacte gedefinieerde naam. \$PROXY is de server. Vervang \$PROXY met het serveradres of de servernaam.

- `usr` = de BroadSoft-gebruiker die wordt gecontroleerd door BLF met 8888 als de telefoon wordt gecontroleerd. Vervang 8888 door de exacte nummer van de gecontroleerde telefoon. `$PROXY` is de server. Vervang `$PROXY` met het serveradres of de servernaam.

Stap 4 (Optioneel) Als u Busy Lamp Field wilt inschakelen om met snel kiezen of gesprek opnemen te werken, voert u een tekenreeks met de volgende indeling in:

```
fnc=blf+sd+cp;sub=xxxx@$PROXY;usr=yyyy@$PROXY.
```

Hierbij is:

`sd`= snelkiezen

`cp`= gesprek opnemen

U kunt Busy Lamp Field ook inschakelen voor alleen gesprek opnemen of snel kiezen. Voer de tekenreeks in met de volgende indeling:

```
fnc=blf+cp;sub=xxxx@$PROXY;usr=yyyy@$PROXY
```

```
fnc=blf+sd;sub=xxxx@$PROXY;usr=yyyy@$PROXY
```

Stap 5 Klik op **Alle wijzigingen verzenden**.

Toegang tot instellingen toetsuitbreidingsmodule

Nadat u een toetsuitbreidingsmodule op de telefoon hebt geïnstalleerd en deze hebt geconfigureerd op de webpagina van de telefoon, herkent de telefoon automatisch de toetsuitbreidingsmodule.

Wanneer de telefoon de toetsuitbreidingsmodule automatisch herkent, kiest u vervolgens de schermtoets **Details weergeven** voor meer informatie over de geselecteerde toetsuitbreidingsmodule.

Procedure

Stap 1 Druk op de telefoon op **Toepassingen** .

Stap 2 Druk op **Status > Accessoires**.

Geïnstalleerde en geconfigureerde toetsuitbreidingsmodules worden weergegeven in de lijst met accessoires.

Het contrast van het LCD-scherm van de toetsuitbreidingsmodule aanpassen op de webpagina van de telefoon

U kunt het contrast van het LCD-scherm van de toetsuitbreidingsmodule aanpassen op de webpagina van de telefoon. Vervolgens wordt de waarde bijgewerkt op de telefoon. U kunt deze waarde op de telefoon wijzigen.

Voordat u begint

Open de beheerwebpagina van de telefoon. Zie [Telefoonwebpagina openen, op pagina 80](#).

Procedure

- Stap 1** Selecteer **Spraak > Beantwoordersconsole**.
- Stap 2** Geef in de sectie **Algemeen** een waarde op in het veld **Contrast LCD-scherm beantwoordersconsole**.
Geldige waarden: 4 tot 12
- Stap 3** Klik op **Alle wijzigingen verzenden**.
-

De weergavemodus van de toetsuitbreidingsmodule wijzigen op de webpagina van de telefoon

U kunt het label van Busy Lamp Field (BLF) wijzigen voor de regel met de toetsuitbreidingsmodule. De labels kunnen worden weergegeven op naam, toestelnummer of beide. Door de wijziging wordt de telefoon bijgewerkt. U kunt ook de weergavemodus van de telefoon wijzigen.

Voordat u begint

Open de beheerwebpagina van de telefoon. Zie [Telefoonwebpagina openen, op pagina 80](#).

Procedure

- Stap 1** Selecteer **Spraak > Beantwoordersconsole**.
- Stap 2** In de sectie **Algemeen** selecteert u het type weergavemodus in het veld **BLF Label Display Mode** (Weergavemodus BLF-label).
- Stap 3** Klik op **Alle wijzigingen verzenden**.
-

Voetsteun aansluiten

Als de telefoon op een tafel of bureau wordt gezet, kan de voetsteun aan de achterkant van de telefoon worden aangesloten. Met de voetsteun wordt de telefoon op een vaste hoek ingesteld die u niet kunt wijzigen.

Procedure

Lijn de connectors uit met de sleuven en druk stevig totdat de connectors in de sleuven vastklikken.

Headsets

Er worden interne tests uitgevoerd op headsets van derden voor gebruik met Cisco IP Phones. Maar Cisco certificeert en ondersteunt geen producten van leveranciers van headsets of hoorns.

Headsets maken verbinding met de telefoon met de headsetpoort of de hulppoort (AUX). Alleen de Cisco IP Phone 6851 voor meerdere platforms heeft een AUX-poort. Afhankelijk van uw type headset, moet u de audio-instellingen van de telefoon aanpassen voor de beste audiokwaliteit, met inbegrip van de instelling van de headsetzijtoon.

De headsetzijtoon is de feedback die u via een headset hoort wanneer u spreekt.

Nadat u een nieuwe zijtooninstelling hebt toegepast, wacht u één minuut en start u de telefoon opnieuw op zodat de instelling wordt opgeslagen in het flashgeheugen.

De telefoon dempt bepaalde achtergrondgeluiden die door een headsetmicrofoon worden gedetecteerd. U kunt een ruisonderdrukkende headset gebruiken om het achtergrondgeluid verder te verminderen en de algehele geluidskwaliteit te verbeteren.

Het wordt aanbevolen externe apparaten van goede kwaliteit te gebruiken, bijvoorbeeld headsets die zijn afgeschermd tegen ongewenste radiofrequentie- en audiofrequentiesignalen. Niettemin kan afhankelijk van de kwaliteit van headsets en de nabijheid van andere apparaten zoals mobiele telefoons en radio's met zender en ontvanger, een bepaalde mate van ruis of echo hoorbaar zijn. Zowel de externe partij als de Cisco IP Phone-gebruiker kunnen een hoorbare brom- of zoemtoon horen. Een scala van externe bronnen kan brommende of zoemende geluiden veroorzaken, bijvoorbeeld elektrische verlichting, elektrische motoren of grote pc-beeldschermen.



Opmerking

Soms kan het gebruik van een lokale stroomkubus of stroominjector gebrom reduceren of elimineren.

Omgevings- en hardware-inconsistenties in de locaties waar Cisco IP Phone wordt geïmplementeerd, houden in dat er geen enkele headsetoplossing optimaal is voor alle omgevingen.

Het is raadzaam dat klanten headsets testen in de bedoelde omgevingen om te bepalen wat de prestaties zijn alvorens een aankoopbeslissing te nemen om implementatie op grote schaal uit te voeren.

U kunt slechts één headset tegelijk gebruiken. De laatst aangesloten headset is de actieve headset.

Geluidskwaliteit

Afgezien van de fysieke, mechanische en technische prestaties moet het audiogedeelte van een headset gewoon goed klinken, zowel voor u als voor uw gesprekspartner aan de andere kant van de lijn. Geluidskwaliteit is subjectief en we kunnen geen garantie bieden voor de prestaties van headsets. Van verschillende headsets van grote headsetfabrikanten is echter bekend dat ze goed presteren met Cisco IP Phones.

Ga voor meer informatie naar https://www.cisco.com/c/en/us/products/unified-communications/uc_endpoints_accessories.html

Analoge headsets

De telefoons ondersteunen analoge headsets die u op de headsetpoort van de telefoon aansluit. De telefoon detecteert automatisch de headset.



HOOFDSTUK 7

Kit voor wandmontage

- [Onderdelen wandsteunset, op pagina 97](#)
- [De Cisco IP Phone 6821 voor meerdere platforms installeren op een wand, op pagina 98](#)
- [Een Cisco IP Phone 6841 of 6851 installeren met wandmontageset, op pagina 102](#)
- [De haak aanpassen, op pagina 105](#)

Onderdelen wandsteunset

U kunt de telefoon aan een muur bevestigen.

- De Cisco IP Phone 6821 voor meerdere platforms gebruikt een in de handel verkrijgbare wandplaat.
- De Cisco IP Phone 6841 en 6851 voor meerdere platforms gebruikt de wandmontageset voor de Cisco IP Phone 6800-serie voor meerdere platforms.

Figuur 5: Wandmontageset voor de Cisco IP Phone 6800-serie voor meerdere platforms

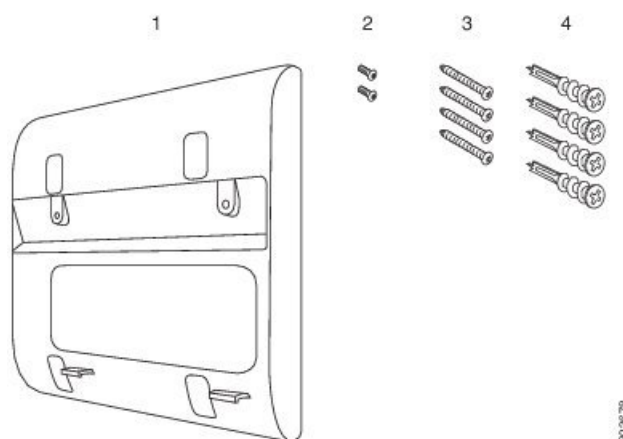

Het set bestaat uit de volgende onderdelen:

- Wandsteun
- Twee M3-7L schroeven
- Vier M4-25L schroeven

- Vier ankers voor gipsplaten

De Cisco IP Phone 6821 voor meerdere platforms installeren op een wand

Voordat u begint

U kunt de Cisco IP Phone 6821 voor meerdere platforms aan de wand bevestigen met een standaard wandplaat voor telefoons die een opening bevat voor een RJ-45-connector. Cisco raadt de Leviton-wandplaat aan (Leviton artikelnr: 4108W-OSP) om de telefoon aan de muur te bevestigen.

De volgende afbeelding toont een lijst met items die nodig zijn voor het monteren van de telefoon.

Figuur 6: Leviton-wandplaat

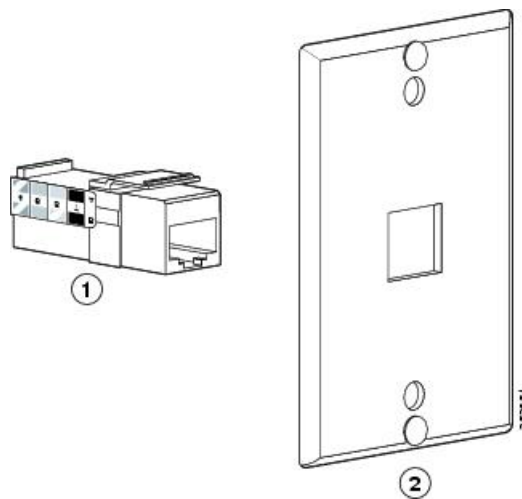

1	RJ45-connector	2	Leviton-wandplaat
---	----------------	---	-------------------

Procedure

-
- Stap 1** Als u de voedingsadapter nodig hebt, moet het snoer lang genoeg zijn om de telefoon met het stopcontact te verbinden.
- Stap 2** Gebruik de instructies van de fabrikant om de wandplaat te bevestigen en de RJ-45-connector op de wandplaat te verbinden met het LAN-netwerk.
- Stap 3** Sluit de LAN-kabel (RJ-45-connector) aan op de telefoonaansluiting aan de onderkant van de telefoon zoals u ziet in de volgende afbeelding.

Figuur 7: RJ-45-connector in de telefoonaansluiting

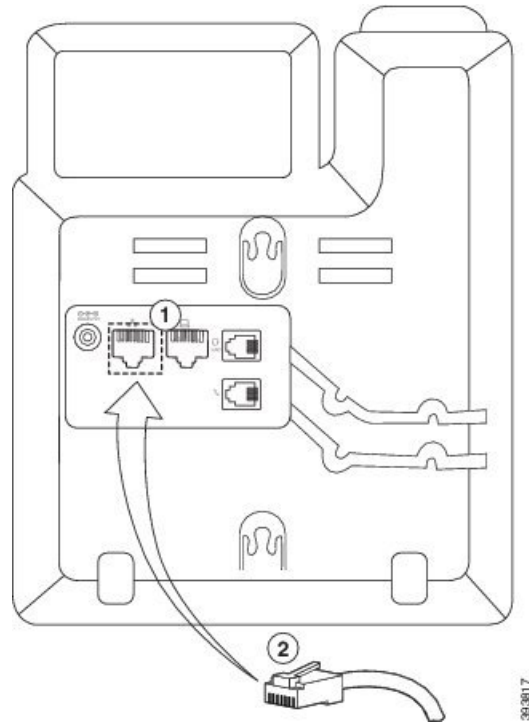

1	Netwerkpoort op de telefoon
2	RJ45-connector

Stap 4 Sluit de RJ-45-connector aan op de telefoonaansluiting in de wandplaat zoals u ziet in de volgende afbeelding.

Figuur 8: RJ-45-connector in aansluiting van wandplaat

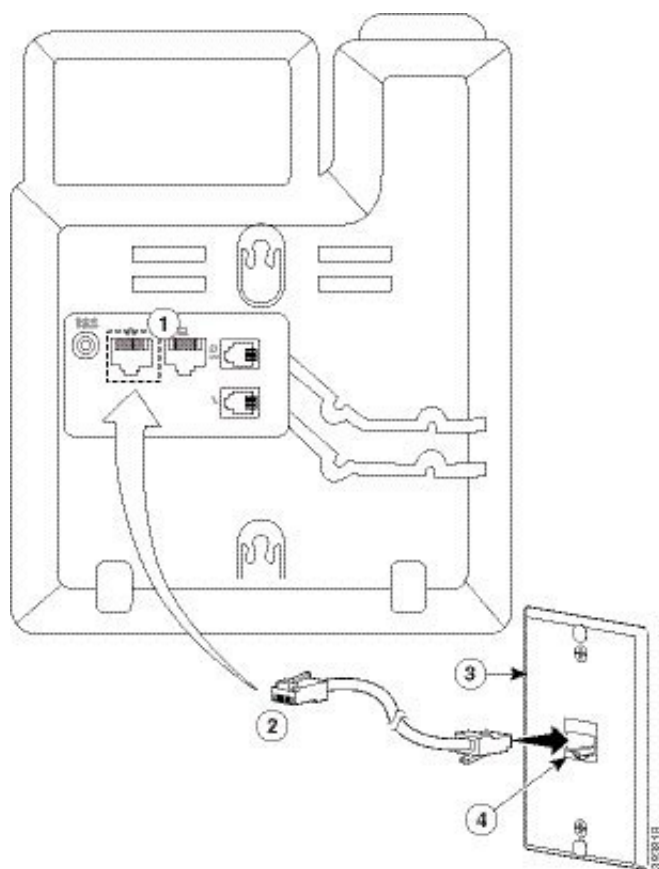

1	Netwerkpoort op de telefoon	3	Wandplaat
2	RJ45-connector	4	Netwerkpoort op de wandplaat

Stap 5 Druk de LAN-kabel in een van de kabelkanalen.

Stap 6 (Optioneel) Als u niet gebruikmaakt van PoE, sluit u de voedingsadapter aan op de telefoon en het stopcontact en drukt u de voedingskabel het andere kabelkanaal.

Stap 7 Schuif de montagegaten op de telefoon op de wandbevestigingspennen zoals weergegeven in de volgende afbeelding.

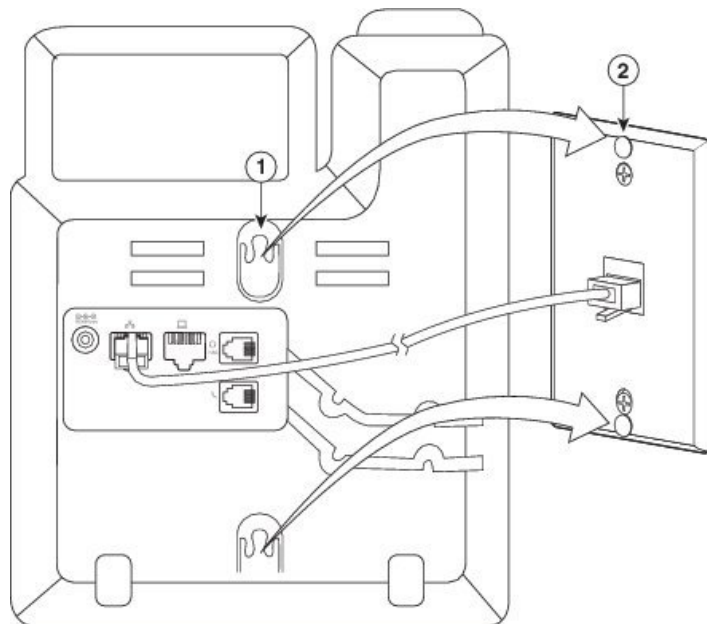
Figuur 9: Montagegaten

1	Montagegat op de telefoon
2	Wandbevestigingspen in wandplaat

Stap 8 Schuif de telefoon stevig naar beneden zoals weergegeven in de volgende afbeelding:

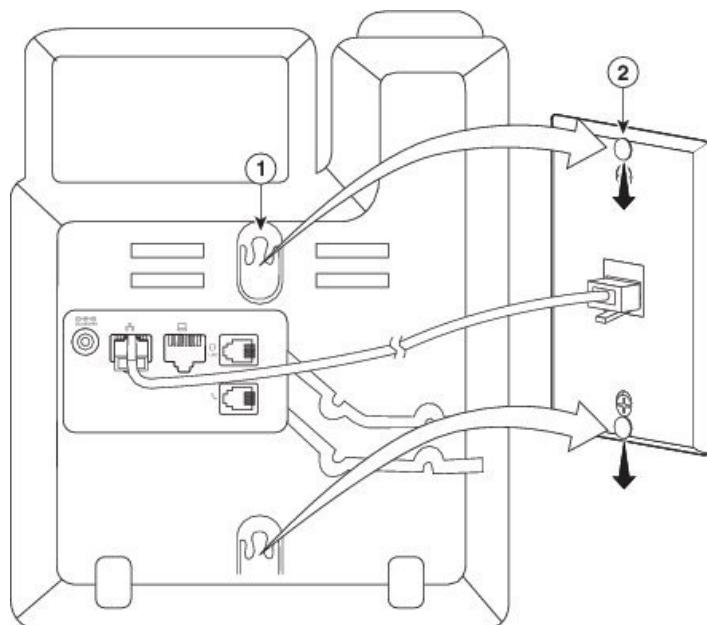
Figuur 10: De IP-telefoon erop schuiven

Een Cisco IP Phone 6841 of 6851 installeren met wandmontageset

De wandmontageset kan op de meeste oppervlakken worden gemonteerd, waaronder beton, steen en vergelijkbare harde oppervlakken. Als u de set op beton, steen of andere harde oppervlakken wilt plaatsen, hebt u de juiste schroeven en ankers nodig voor het wandoppervlak.

Voordat u begint

U hebt het volgende gereedschap nodig:

- #2 kruiskopschroevendraaier
- Niveau
- Potlood

U moet ook een Ethernet-aansluiting voor de telefoon aanbrengen op de gewenste plek als er nog geen Ethernet-aansluiting bestaat. Gebruik de juiste snoeren voor deze Ethernet-aansluiting. Gebruik geen gewone telefoonaansluiting.

Als de telefoon een Cisco IP Phone 6841 is, moet u een stopcontact dicht bij de telefoon hebben. Als de telefoon een Cisco IP Phone 6851 is, hebt u een stopcontact dicht bij de telefoon nodig of moet het LAN Power over Ethernet (PoE) leveren.

Procedure

- Stap 1** Houd de steun tegen de wand, met de inkepingen onderaan.
- Stap 2** Gebruik de waterpas om ervoor te zorgen dat de steun recht hangt.
- Stap 3** Gebruik een potlood om de schroefgaten te markeren.
- Stap 4** Plaats de plug/het anker midden in de potloodmarkering en gebruik een #2 kruiskopschroevendraaier om de plug in de wand te drukken. Schroef het anker in de muur totdat het niet meer uitsteekt.
- Stap 5** Gebruik de meegeleverde M4-25L- schroeven en de #2 kruiskopschroevendraaier om de steun aan de pluggen in de wand te bevestigen.

Draai de schroeven aan zodat de steun tegen de wand zit maar nog wel eruit kan worden geschoven.

In de volgende afbeelding ziet u stap 1 tot en met 5.

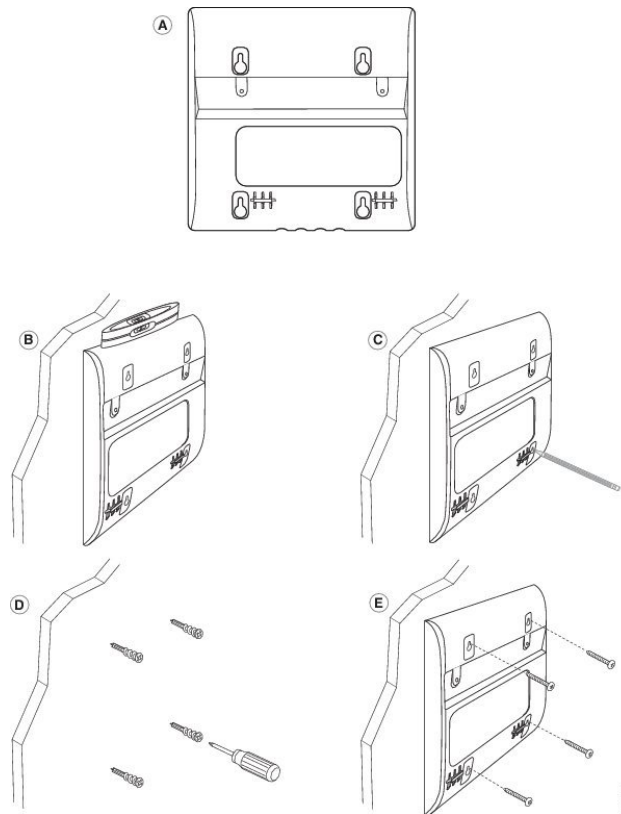

Stap 6 Als de telefoon gebruikt wordt, haalt u de LAN- en voedingskabels van de telefoon los. De handsetkabel moet worden aangesloten op de telefoon en in het kabelkanaal zijn geplaatst.

Stap 7 Verwijder de wandsteun van de wand en plaats deze op de achterzijde van de telefoon zodat de steun in de inkepingen achterop de telefoon past.

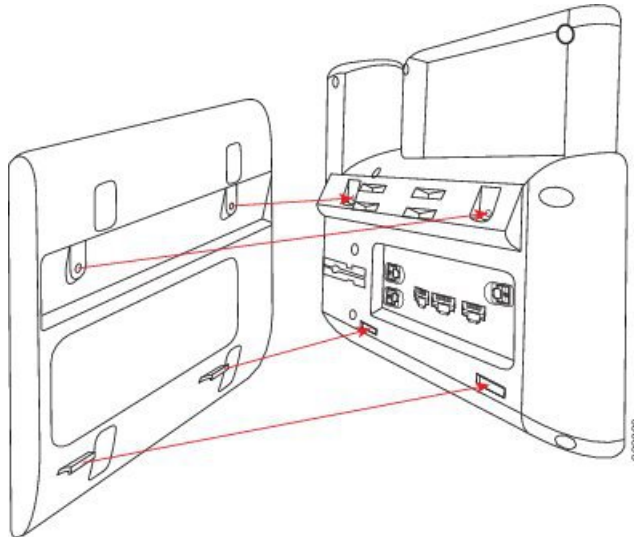

Zorg dat de handsetkabel tussen de telefoon en de steun ligt, zoals hieronder wordt weergegeven.

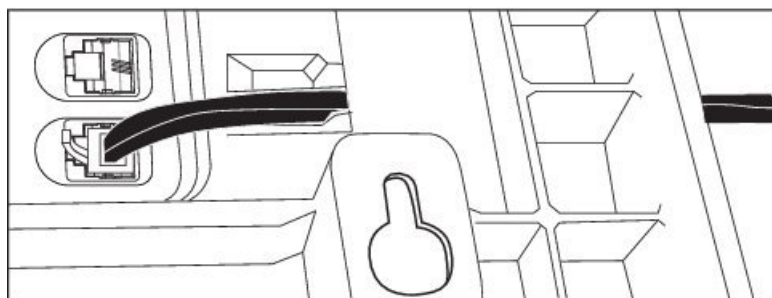

Stap 8 Bevestig de steun aan de telefoon met de meegeleverde M3-7L schroeven.

Stap 9 Als u de voedingsadapter gebruikt, sluit u de adapter aan op de telefoon en voert u de kabel door de dichtstbijzijnde inkeping onder aan de steun.

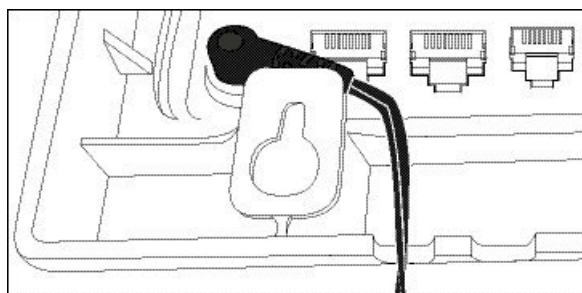

Stap 10 Sluit de LAN-kabel aan op de telefoon en voer de kabel door een inkeping aan de onderkant van de steun.

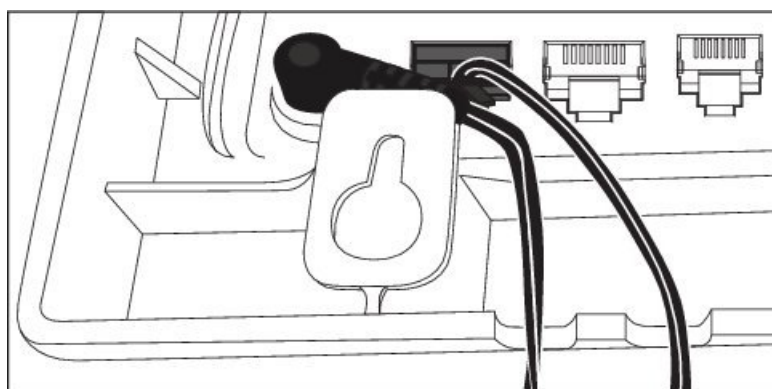

Stap 11 Plaats de steun op de schroeven in de wand en duw de telefoon naar beneden totdat deze goed is geplaatst. Mogelijk moet u de telefoon verwijderen en de schroeven in de wand losser of vaster zetten voordat de telefoon en de steun stabiel zijn bevestigd.

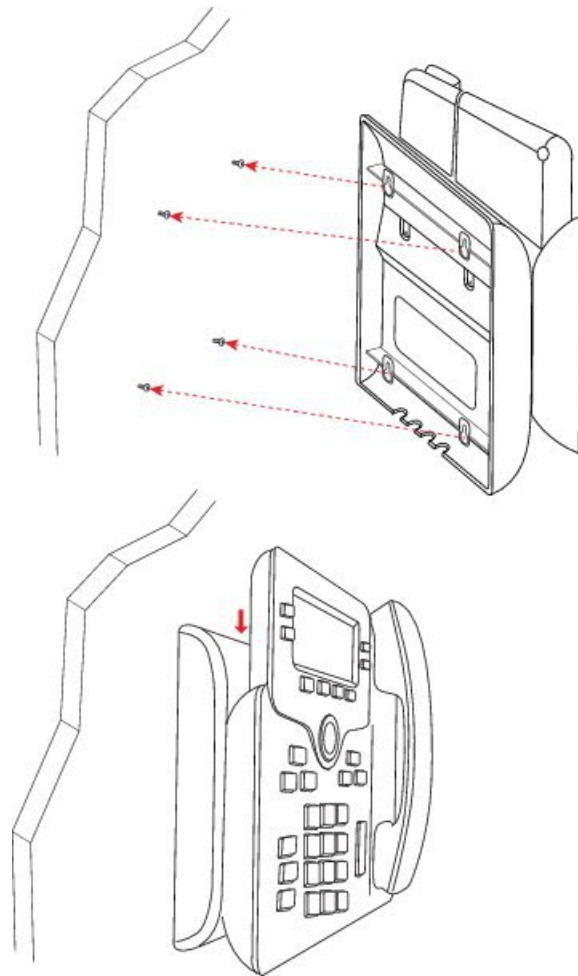

Stap 12 Sluit de LAN-kabel aan op de LAN-aansluiting.

Stap 13 Als u een externe voeding gebruikt, sluit u de voedingsadapter aan op het stopcontact.

Volgende stappen

U kunt de telefoon aanpassen zodat de hoorn niet van de haak valt. Zie [De haak aanpassen, op pagina 105](#).

De haak aanpassen

Als uw telefoon aan de muur is bevestigd of als de hoorn gemakkelijk van de haak glijdt, moet u de haak mogelijk aanpassen om te voorkomen dat de hoorn van de haak glijdt.

Figuur 11: De haak aanpassen

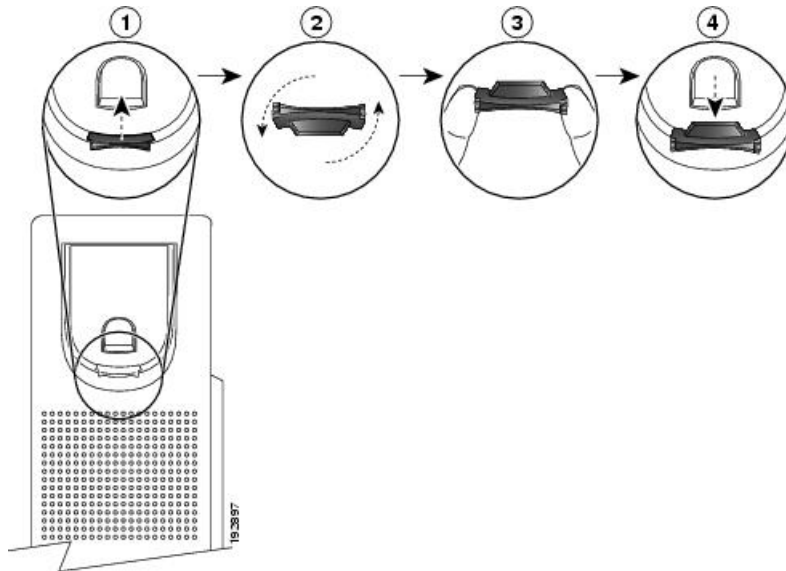

Procedure

-
- Stap 1** Haal de hoorn van de haak en trek het plastic plaatje uit de haak.
 - Stap 2** Draai het plaatje 180 graden.
 - Stap 3** Houd het plaatje met twee vingers vast, waarbij de inkepingen op de hoekjes naar u gericht zijn.
 - Stap 4** Lijn het plaatje uit met de uitsparing in de haak en druk het plaatje gelijkmatig in de uitsparing. Het uiteinde van het omgedraaide plaatje is voorzien van een uitsteeksel.
 - Stap 5** Leg de hoorn weer op de haak.
-



DEEL **IV**

Beheer van de telefoon

- [Beveiliging Cisco IP Phone, op pagina 109](#)
- [Cisco IP Phone aanpassen, op pagina 115](#)
- [Telefoonfuncties en instellingen, op pagina 135](#)
- [Een bedrijfstelefoonlijst en een persoonlijke telefoonlijst instellen, op pagina 191](#)



HOOFDSTUK 8

Beveiliging Cisco IP Phone

- [Beveiligingsfuncties](#), op pagina 109
- [Overzicht beveiliging Cisco-producten](#), op pagina 113

Beveiligingsfuncties

Beveiligingsfuncties zorgen ervoor dat gesprekken worden beveiligd en geverifieerd.

Domein- en internetinstelling

Domeinen met beperkte toegang configureren

Als u domeinen invoert, beantwoordt Cisco IP Phone alleen SIP-berichten van de geïdentificeerde servers.

Voordat u begint

Open de beheerwebpagina van de telefoon. Zie [Telefoonwebpagina openen](#), op pagina 80.

Procedure

Stap 1 Selecteer **Spraak > Systeem**.

Stap 2 Voer in de sectie **Systeemconfiguratie** in het veld **Domeinen met beperkte toegang** volledig gekwalificeerde domeinnamen (FQDN's) in voor elke SIP-server die de telefoon moet beantwoorden. Scheid FQDN's met komma's.

Voorbeeld:

voiceip.com, voiceip1.com

Stap 3 Klik op **Alle wijzigingen verzenden**.

Internetverbindingstype configureren

U kunt het type verbinding op een van de volgende opties instellen:

- DHCP (Dynamic Host Configuration Protocol): hiermee wordt de telefoon ingesteld op de ontvangst van een IP-adres van de DHCP-netwerkserver. Cisco IP Phone werkt doorgaans in een netwerk waarin een DHCP-server IP-adressen aan apparaten toewijst. Omdat IP-adressen een beperkte resource zijn, vernieuwt de DHCP-server de apparaatlease voor het IP-adres regelmatig. Als een telefoon het IP-adres om de een of andere reden verliest of als een bepaald ander apparaat in het netwerk hetzelfde IP-adres krijgt toegewezen, wordt de communicatie tussen de SIP- en de telefoon verbroken of afgebroken. Wanneer een verwacht SIP-antwoord niet binnen een programmeerbaar tijdbestek wordt ontvangen nadat de corresponderende SIP-opdracht is verzonden, zorgt de parameter DHCP Timeout on Renewal (DHCP-time-out bij vernieuwing) ervoor dat het apparaat een nieuw IP-adres aanvraagt. Als de DHCP-server het IP-adres retourneert dat oorspronkelijk aan de telefoon is toegewezen, wordt ervan uitgegaan dat de DHCP-toewijzing correct werkt. Anders wordt de telefoon gereset om te proberen het probleem op te lossen.
- Statisch IP: een statisch IP-adres voor de telefoon.

Voordat u begint

Open de beheerwebpagina van de telefoon. Zie [Telefoonwebpagina openen, op pagina 80](#).

Procedure

-
- Stap 1** Selecteer **Spraak > Systeem**.
- Stap 2** Gebruik in de sectie **IPv4-instellingen** de vervolgkeuzelijst **Verbindingstype** om het verbindingstype te kiezen:
- Dynamic Host Configuration Protocol (DHCP)
 - Statisch IP-adres
- Stap 3** Gebruik in de sectie **IPv6-instellingen** de vervolgkeuzelijst **Verbindingstype** om het verbindingstype te kiezen:
- Dynamic Host Configuration Protocol (DHCP)
 - Statisch IP-adres
- Stap 4** Als u Statisch IP kiest, configureert u deze instellingen in de sectie **Static IP Settings** (Instellingen statisch IP):
- **Statisch IP**: statisch IP-adres van de telefoon
 - **Netwerkmasker**: het netwerkmasker van de telefoon
 - **Gateway**: het IP-adres van de gateway
- Stap 5** Klik op **Alle wijzigingen verzenden**.
-

Ondersteuning van DHCP-optie

De volgende tabel bevat de DHCP-opties die worden ondersteund op Cisco IP Phone.

Netwerkstandaard	Beschrijving
DHCP-optie 1	Subnetmasker
DHCP-optie 2	Tijdverschil (UU/mm)
DHCP-optie 3	Router
DHCP-optie 6	Domeinnaamserver
DHCP-optie 15	Domeinnaam
DHCP-optie 41	IP address lease time (Leasetijd IP-adres)
DHCP-optie 42	NTP-server
DHCP-optie 43	Leveranciersspecifieke informatie Kan worden gebruikt voor detectie van TR.69 Auto Configurations Server (ACS).
DHCP-optie 56	NTP-server Configuratie van de NTP-server met IPv6
DHCP-optie 60	Vendor class identifier (Klasse-id leverancier)
DHCP-optie 66	TFTP server name (TFTP-servernaam)
DHCP-optie 125	Leveranciersspecifieke informatie waarmee leveranciers worden geïdentificeerd Kan worden gebruikt voor detectie van TR.69 Auto Configurations Server (ACS).
DHCP-optie 150	TFTP-server
DHCP-optie 159	Provisioning server IP (IP inrichtingsserver)
DHCP-optie 160	Provisioning URL (URL inrichting)

De identiteitsvraag voor de SIP INVITE-berichten configureren

Op de telefoon kan een identiteitsvraag worden gesteld bij elk (initieel) SIP INVITE-bericht in een sessie. Met de vraag worden de SIP-servers beperkt die mogen communiceren met de apparaten in een serviceprovidernetwerk. Hierdoor wordt de beveiliging van het VoIP-netwerk aanzienlijk versterkt door middel van preventie van kwaadaardige aanvallen gericht tegen het apparaat.

Voordat u begint

Open de beheerwebpagina van de telefoon. Zie [Telefoonwebpagina openen, op pagina 80](#).

Procedure

- Stap 1** Selecteer **Spraak > Toest.(n)**, waarbij n een toestelnummer is.
- Stap 2** Kies in de sectie **SIP-instellingen Ja** in de vervolgkeuzelijst **INVITE verifiëren**.
- Stap 3** Klik op **Alle wijzigingen verzenden**.
-

Transport Layer Security (TLS)

TLS (Transport Layer Security) is een standaardprotocol voor het beveiligen en verifiëren van communicatie via internet. Met SIP via TLS worden de SIP-berichten gecodeerd tussen de SIP-proxy van de serviceprovider en de eindgebruiker. Met SIP via TLS worden alleen de signaleringsberichten gecodeerd, niet de media.

TLS heeft twee lagen:

- TLS Record Protocol (TLS-recordprotocol): gebaseerd op een betrouwbaar transportprotocol, zoals SIP of TCH, zorgt deze laag ervoor dat de verbinding privé is door middel van het gebruik van symmetrische gegevenscodering en wordt gegarandeerd dat de verbinding betrouwbaar is.
- TLS-handshakeprotocol: hiermee worden de server en client geverifieerd en worden het coderingsalgoritme en cryptografische toetsen onderhandeld voordat gegevens worden ontvangen of verzonden met het toepassingsprotocol.

Cisco IP Phone gebruikt UDP als de standaard voor SIP-transport, maar de telefoon ondersteunt ook SIP via TLS voor extra beveiliging.

SIP via TLS-signaleringscodering configureren

Voordat u begint

Open de beheerwebpagina van de telefoon. Zie [Telefoonwebpagina openen, op pagina 80](#).

Procedure

- Stap 1** Selecteer **Spraak > Toest.(n)**, waarbij n een toestelnummer is.
- Stap 2** Selecteer in de sectie **SIP-instellingen TLS** in de vervolgkeuzelijst **SIP-transport**.
- Stap 3** Klik op **Alle wijzigingen verzenden**.
-

LDAP configureren via TLS

U kunt LDAP via TLS (LDAPS) configureren om veilige gegevensoverdracht in te schakelen tussen de server en een bepaalde telefoon.



Let op Cisco raadt aan om de verificatiemethode op de standaardwaarde van **Geen** te laten staan. Naast het serverveld ziet u een verificatieveld met de waarden **Geen**, **Eenvoudig** of **DIGEST-MD5**. Er is geen **TLS**-waarde voor de verificatie. In de software wordt de verificatiemethode van het LDAPS-protocol bepaald in de servertekenreeks.

Voordat u begint

Open de beheerwebpagina van de telefoon. Zie [Telefoonwebpagina openen, op pagina 80](#).

Procedure

Stap 1 Selecteer **Spraak > Telefoon**.

Stap 2 Voer in de sectie **LDAP** een serveradres in in het veld **Server**.

Bijvoorbeeld: `ldaps://<ldaps_server>[:port]` .

Waarbij:

- `ldaps://` = de servertekenreeks begint met `ldaps://` met daarna het IP-adres of de domeinnaam
- `ldaps_server` = IP-adres of domeinnaam
- `port` = poortnummer. Standaard: 636

Stap 3 Klik op **Alle wijzigingen verzenden**.

Overzicht beveiliging Cisco-producten

Dit product bevat cryptografische functies en is onderhevig aan de wetgeving in de Verenigde Staten en andere landen met betrekking tot import, export, overdracht en gebruik. Levering van cryptografische producten van Cisco betekent niet dat derden bevoegd zijn codering te importeren, te exporteren of te gebruiken. Importeurs, exporteurs, distributeurs en gebruikers zijn verantwoordelijk voor naleving van eerder genoemde wetgeving. Door dit product te gebruiken, gaat u akkoord met de wetten en bepalingen die hierop van toepassing zijn. Als u hieraan niet kunt voldoen, dient u dit product onmiddellijk te retourneren.

Meer informatie over exportvoorschriften van de Verenigde Staten vindt u op <https://www.bis.doc.gov/policiesandregulations/ear/index.htm>.



HOOFDSTUK 9

Cisco IP Phone aanpassen

- [Telefoongegevens en weergave-instellingen](#), op pagina 115
- [Configuratie gespreksfuncties](#), op pagina 119
- [Gedeelde lijnen](#), op pagina 122
- [Voicemail configureren](#), op pagina 124
- [Een beltoon aan een toestel toewijzen](#), op pagina 125
- [De audio-instellingen configureren](#), op pagina 125
- [Gebruikerstoegangbeheer](#), op pagina 126
- [Telefoonwebserver](#), op pagina 127
- [XML-services](#), op pagina 129

Telefoongegevens en weergave-instellingen

Met de webgebruikersinterface voor de telefoon kunt u instellingen aanpassen, zoals telefoonnaam, achtergrondafbeelding, logo en schermbeveiliging.

De telefoonnaam configureren

Voordat u begint

Open de beheerwebpagina van de telefoon. Zie [Telefoonwebpagina openen](#), op pagina 80.

Procedure

- Stap 1** Selecteer **Spraak > Telefoon**.
- Stap 2** Voer onder **Algemeen** de telefoonnaam in het veld **Weergavenaam station** in. Deze naam wordt in de linkerbovenhoek van het telefoonscherm weergegeven.
- Stap 3** Klik op **Alle wijzigingen verzenden**.
-

Achtergrondafbeelding wijzigen vanuit de pagina Telefoon

Uw beheerder staat u mogelijk toe om de standaardachtergrond van uw telefoon te wijzigen in een van de beschikbare achtergrondafbeeldingen.

Procedure

-
- Stap 1** Selecteer op de webpagina van de telefoon **Gebruikersaanmelding > Spraak > Gebruiker**.
- Stap 2** In het veld **Telefoonachtergrond** van de sectie **Scherf**, selecteert u een van de opties als telefoonachtergrond.
- **Standaard**: de telefoon heeft geen achtergrondafbeelding. Als er geen achtergrond is toegevoegd aan het telefoonscherm, geeft het telefoonscherm een monochrome achtergrond weer.
 - **Logo**: op de webpagina van de telefoon kunt u **Logo** selecteren als de optie voor uw telefoonachtergrond. Het logo dat u toevoegt via de **URL voor logo** wordt gebruikt als de achtergrond.
- Voorzichtig**Voor de **URL voor logo** en de **URL voor afbeelding downloaden** geldt een maximumlengte van 255 tekens.
- Het weergavegebied voor het logo is in het midden van het telefoonscherm. Het formaat van het weergavegebied voor het logo op de telefoon is 128 x 128 pixels. Als het oorspronkelijke formaat van het logo niet in het weergavegebied past, wordt het logo geschaald om te passen in het weergavegebied.
- Stap 3** Klik op **Alle wijzigingen verzenden**.
-

Een logo als opstartweergave toevoegen

Als u wilt dat de gebruiker een pictogram van een logo ziet wanneer de telefoon opnieuw wordt gestart, dient u deze functie in te schakelen op de webpagina van de telefoon.

Voordat u begint

Open de beheerwebpagina van de telefoon. Zie [Telefoonwebpagina openen, op pagina 80](#).

Procedure

-
- Stap 1** Selecteer **Spraak > Gebruiker**.
- Stap 2** Selecteer in de sectie **Scherf**, **Logo** in het veld **Opstartweergave**. Voer in het veld **URL voor logo** een URL of pad in voor de locatie waar de logoafbeelding is opgeslagen.
- U kunt ook een afbeelding downloaden en toevoegen als opstartweergave: selecteer **Afbeelding downloaden** in het veld **Opstartweergave**. Voer in het veld **URL voor afbeelding downloaden** een URL of pad in voor de locatie waar de afbeelding is opgeslagen.
- Het logo moet een .jpg- of een .png-bestand zijn. De telefoon heeft een vast weergavegebied. Dus, als het oorspronkelijke formaat van het logo niet past in het weergavegebied, past u het aan zodat het op het scherm past. Het weergavegebied voor het logo is in het midden van het telefoonscherm. Het formaat van het

weergavegebied van de Cisco IP Phone 6841 en 6851 voor meerdere platforms is 64 x 64. Het formaat van het weergavegebied van de Cisco IP Phone 6821 voor meerdere platforms is 48 x 48.

Stap 3 Klik op **Alle wijzigingen verzenden**.

De timer voor de achtergrondverlichting aanpassen in het configuratiehulpprogramma

U kunt energie besparen door de achtergrondverlichting van elke telefoon op een vooraf ingestelde uit te schakelen. De desktop van de telefoon blijft zichtbaar, zelfs met de verlichting uit.

De gebruiker kan **Gebruikersaanmelding** > **Geavanceerd** > **Spraak** > **Gebruiker** selecteren en de timer voor de achtergrondverlichting aanpassen.

Voordat u begint

Open de beheerwebpagina van de telefoon. Zie [Telefoonwebpagina openen, op pagina 80](#).

Procedure

- Stap 1** Selecteer **Spraak** > **Gebruiker**.
 - Stap 2** Selecteer onder Scherm een instelling voor de parameter **Back Light Timer (Timer achtergrondverlichting)**.
 - Stap 3** Voer in het veld **LCD-contrast** een waarde in voor het gewenste contrast.
-

Het aantal gespreksweergaven per lijn configureren

Telefoons die meerdere gespreksweergaven op een lijn ondersteunen, kunnen zo worden geconfigureerd dat het aantal gesprekken op de lijn kan worden opgegeven.

Voordat u begint

Open de beheerwebpagina van de telefoon. Zie [Telefoonwebpagina openen, op pagina 80](#).

Procedure

- Stap 1** Selecteer **Spraak** > **Telefoon**.
 - Stap 2** Gebruik in de sectie **Diverse instellingen voor lijntoetsen** de vervolgkeuzelijst **Gespreksweergaven per lijn** om het aantal toegestane gesprekken per lijn op te geven.
 - Stap 3** Klik op **Alle wijzigingen verzenden**.
-

Reverse lookups voor namen uitvoeren voor inkomende en uitgaande gesprekken

Met reverse lookups voor namen zoekt u naar de naam bij een nummer in een conferentiegesprek of een inkomend, uitgaand of doorverbonden gesprek. Reverse lookups voor namen wordt gebruikt wanneer de telefoon een naam niet kan vinden in de telefoonlijst van de serviceprovider, de gespreksgeschiedenis of uw contactpersonen. Reverse lookups voor namen vereist een geldige LDAP-namenlijst of een geconfigureerde XML-telefoonlijst.

Bij reverse lookups voor namen wordt gezocht in de externe telefoonlijsten van de telefoon. Wanneer een zoekactie is voltooid, wordt de naam in de gespreksessie en in de gespreksgeschiedenis geplaatst. Voor meerdere gelijktijdige telefoongesprekken wordt met reverse lookups voor namen een naam gezocht die overeenkomt met het eerste nummer. Wanneer het tweede gesprek wordt verbonden of in de wacht wordt geplaatst, wordt met reverse lookups voor namen gezocht naar een naam die voldoet aan het tweede gesprek.

Reverse lookups voor namen is standaard ingeschakeld.

Reverse lookups voor namen doorzoekt de mappen in de volgende volgorde:

1. Telefooncontactpersonen
2. Gespreksgeschiedenis
3. LDAP-directory
4. XML-telefoonlijst



Opmerking

De telefoon zoekt in de adreslijst van de XML-telefoonlijst met behulp van deze indeling: `directory_url?n=incoming_call_number`.

Voorbeeld: voor een telefoon voor meerdere platforms die een service van een derde partij gebruikt, heeft de zoekopdracht met het telefoonnummer (1234) de indeling:
`http://your-service.com/dir.xml?n=1234`.

Reverse lookup voor namen in- en uitschakelen

Voordat u begint

- Configureer een van deze telefoonlijsten voordat u Reverse lookup voor namen kunt in- of uitschakelen:
 - LDAP-bedrijfstelefoonlijst
 - XML-telefoonlijst
- Open de beheerwebpagina van de telefoon. Zie [Telefoonwebpagina openen, op pagina 80](#).

Procedure

-
- Stap 1** Selecteer **Spraak > Telefoon**.
- Stap 2** Stel in het gebied **Aanvullende Services** de service **Reverse lookup voor namen** in op:

- **Ja**: Reverse lookup voor namen inschakelen.
- **Nee**: Reverse lookup voor namen uitschakelen.

Stap 3 Klik op **Alle wijzigingen verzenden**.

Stap 4 U kunt ook het bestand `config.xml` gebruiken om de functie Reverse lookup voor namen toe te passen.

```
<Reverse_Phone_Lookup_Serv ua="na">Yes</Reverse_Phone_Lookup_Serv>
```

Configuratie gespreksfuncties

Doorverbinden van gesprekken inschakelen

Voordat u begint

Open de beheerwebpagina van de telefoon. Zie [Telefoonwebpagina openen, op pagina 80](#).

Procedure

Stap 1 Selecteer **Spraak > Telefoon**.

Stap 2 Kies onder **Aanvullende services Ja** voor alle services voor doorverbinden van gesprekken die u wilt inschakelen:

- **Attn Transfer Serv** (Aangek. doorverbindingsservice): aangekondigde doorverbindingsservice voor gesprekken. De gebruiker beantwoordt het gesprek alvorens het door te verbinden.
- **Blind Transfer Serv** (Onaangek. doorverbindingsservice): onaangekondigde doorverbindingsservice voor gesprekken. De gebruiker verbindt het gesprek door zonder met de beller te spreken.

Stap 3 Als u een doorverbindingsservice wilt uitschakelen, stelt u het veld in op **Nee**.

Stap 4 Klik op **Alle wijzigingen verzenden**.

Gesprek doorschakelen

Als u doorschakelen inschakelt, kunt u de functie op twee plaatsen inschakelen: op het tabblad **Spraak** en op het tabblad **Gebruiker** van de telefoonwebpagina.

Doorschakelen van gesprekken inschakelen op het tabblad **Spraak**

Voer deze taak uit als u wilt gesprek doorschakelen voor een gebruiker wilt inschakelen.

Voordat u begint

Open de beheerwebpagina van de telefoon. Zie [Telefoonwebpagina openen, op pagina 80](#).

Procedure

Stap 1 Selecteer **Spraak > Telefoon**.

Stap 2 Kies onder **Supplementary Services** (Aanvullende services) **Yes** (Ja) voor alle services voor gespreksdoorschakeling die u wilt inschakelen:

- **Cfwd All Serv (Serv. alle gespr. doorsch.)**: hiermee worden alle gesprekken doorgeschakeld.
- **Cfwd Busy Serv (Serv. gespr.doorsch. bij bezet)**: hiermee worden gesprekken alleen doorgeschakeld als de lijn bezet is.
- **Cfwd No Ans Serv (Serv. gespr.doorsch. bij geen gehoor)**: hiermee worden gesprekken alleen doorgeschakeld als de lijn niet wordt beantwoord.

Stap 3 Klik op **Alle wijzigingen verzenden**.

Verwante onderwerpen

[Statussynchronisatie NST en Gesprekken doorschakelen](#), op pagina 186

[Functietoets synchroniseren inschakelen](#), op pagina 187

[Statussynchronisatie Gesprekken doorschakelen via XSI-service inschakelen](#), op pagina 188

Doorschakelen van gesprekken inschakelen op het tabblad Gebruiker

Voer de volgende taak uit als u een gebruiker de mogelijkheid wilt geven om de instellingen voor gesprekken doorschakelen op de pagina Configuratiehulpprogramma.

Voordat u begint

Open de beheerwebpagina van de telefoon. Zie [Telefoonwebpagina openen, op pagina 80](#).

Procedure

Stap 1 Selecteer **Spraak > Gebruiker**.

Stap 2 Kies onder **Call Forward** (Gesprek doorschakelen) **Yes** (Ja) voor de CFWD-instelling.

Stap 3 Klik op **Alle wijzigingen verzenden**.

Conferentie inschakelen

Voordat u begint

Open de beheerwebpagina van de telefoon. Zie [Telefoonwebpagina openen, op pagina 80](#).

Procedure

Stap 1 Selecteer **Spraak > Telefoon**.

- Stap 2** Kies onder **Aanvullende services Ja** in de vervolgkeuzelijst **Conferentieservice**.
- Stap 3** Klik op **Alle wijzigingen verzenden**.
-

Indicatievoorgemistgesprekconfigurerenmethetconfiguratiehulpprogramma

Voordat u begint

Open de beheerwebpagina van de telefoon. Zie [Telefoonwebpagina openen, op pagina 80](#).

Procedure

- Stap 1** Selecteer **Spraak > Gebruiker**.
- De gebruiker kan **Gebruikersaanmelding > Spraak > Gebruiker** selecteren.
- Stap 2** Klik op **Alle wijzigingen verzenden**.
-

Niet storen inschakelen

U kunt gebruikers toestaan om de functie Niet storen in of uit te schakelen. De beller ontvangt een bericht dat de gebruiker niet beschikbaar is. Gebruikers kunnen op de schermtoets **Negeren** op hun telefoon drukken om een inkomend gesprek naar een andere bestemming om te leiden.

Als de functie is ingeschakeld voor de telefoon, kunnen gebruikers de functie in- of uitschakelen met de NST-schermttoets.

Voordat u begint

Open de beheerwebpagina van de telefoon. Zie [Telefoonwebpagina openen, op pagina 80](#).

Procedure

- Stap 1** Kies **Spraak > Gebruiker**.
- Stap 2** Selecteer in de sectie **Aanvullende services Ja** in de vervolgkeuzelijst **NST-instelling**.
- Stap 3** Klik op **Alle wijzigingen verzenden**.
-

Als u een lijn selecteert (telefoon met meerdere lijnen), wordt een NST-banner aan de bovenkant van het telefoonscherm weergegeven.

Volgende stappen

Wijzig een andere instelling om te zorgen dat telefoons met meerdere lijnen de NST-status correct weergeven (op dit moment continu groen) voor elke geselecteerde of niet-geselecteerde lijn. Zie [Statussynchronisatie NST en Gesprekken doorschakelen, op pagina 186](#).

Gebruikers kunnen de functie NST in- of uitschakelen voor elke telefoonlijn als u stercodes configureert voor NST. Zie [Stercodes voor NST configureren](#), op pagina 122.

Verwante onderwerpen

[Statussynchronisatie NST en Gesprekken doorschakelen](#), op pagina 186

[Functietoets synchroniseren inschakelen](#), op pagina 187

[Statussynchronisatie NST via XSI-service inschakelen](#), op pagina 189

Stercodes voor NST configureren

U kunt stercodes configureren die een gebruiker kiest om de Niet storen-functie (NST) op een telefoon in- of uit te schakelen.

Voordat u begint

Open de beheerwebpagina van de telefoon. Zie [Telefoonwebpagina openen](#), op pagina 80.

Procedure

-
- | | |
|---------------|--|
| Stap 1 | Selecteer Spraak > Regionaal . |
| Stap 2 | Voer in het gedeelte Vertical Service Activation Codes (Activeringscodes verticale service) * 78 in in het veld DND Act Code (Activeringscode NST) . |
| Stap 3 | Voer in het gedeelte Vertical Service Activation Codes (Activeringscodes verticale service) * 79 in in het veld DND Deact Code (Deactiveringscode NST) . |
| Stap 4 | Klik op Alle wijzigingen verzenden . |
-

Gedeelde lijnen

Een gedeelde lijn is een telefoonnummer dat wordt weergegeven op meerdere telefoons. U kunt een gedeelde lijn maken door hetzelfde telefoonnummer toe te wijzen aan verschillende telefoons.

Inkomende gesprekken worden weergegeven op alle telefoons die een lijn delen en iedereen kan het gesprek aannemen. Er is slechts één gesprek tegelijk actief op een telefoon.

Gespreksinformatie wordt weergegeven op alle telefoons die een lijn delen. Als iemand de privacyfunctie inschakelt, ziet u geen uitgaande gesprekken die worden gevoerd vanaf de telefoon. U ziet echter wel inkomende gesprekken op de gedeelde lijn.

Alle telefoons met een gedeelde lijn gaan over wanneer een gesprek op de lijn binnenkomt. Als u het gedeelde gesprek in de wacht zet, kan iedereen het gesprek hervatten door op de bijbehorende lijntoets te drukken op de telefoon die de lijn deelt. U kunt ook op de knop **Selecteren** drukken als het pictogram Hervatten wordt weergegeven.

De volgende functies voor gedeelde lijnen worden ondersteund:

- Line Seizure (Lijn overnemen)
- Public Hold (Openbaar in de wacht)

- Private Hold (Privé in de wacht)
- Stil inbreken (alleen via programmeerbare functietoets)

De volgende functies worden ondersteund voor een privélijn

- Doorverbinden
- Conferentie
- Gesprek parkeren/gesprek ophalen
- Gesprek opnemen
- Niet storen
- Gesprek doorschakelen

U kunt elke telefoon afzonderlijk configureren. Accountgegevens zijn doorgaans hetzelfde voor alle IP Phones, maar instellingen zoals het nummerplan of de gewenste codec-gegevens kunnen verschillen.

Gedeelde lijn configureren

U kunt een gedeelde lijn maken door hetzelfde telefoonnummer toe te wijzen aan verschillende telefoons op de telefoonwebpagina.

Voordat u begint

Open de beheerwebpagina van de telefoon. Zie [Telefoonwebpagina openen, op pagina 80](#).

Procedure

-
- Stap 1** Selecteer **Spraak**.
- Stap 2** Klik op het tabblad **Toest.(n)** van het toestel dat wordt gedeeld.
- Stap 3** Kies onder **General (Algemeen)** in de lijst Line Enable (Lijn inschakelen) **Yes (Ja)**.
- Stap 4** Onder **Share Line Appearance (Lijnweergave delen)** selecteert u **Shared (Gedeeld)** in de lijst Share Ext (Toest. delen).
- Als u dit toestelnummer instelt op **Private (Privé)**, deelt het toestel geen gesprekken, ongeacht de instelling Share Call Appearance (Gespreksweergave delen) op het tabblad Telefoon. Als u dit toestelnummer instelt op **Shared (Gedeeld)**, volgen gesprekken de instelling voor gespreksweergave op het tabblad Telefoon.
- Stap 5** Voer in het veld **Shared User ID (Gedeelde gebruikers-id)** de gebruikers-id in van de telefoon met het gedeelde toestelnummer.
- Stap 6** Voer in het veld **Subscription Expires (Abonnement vervalt)** het aantal seconden in voordat de SIP-aanmelding is verstreken. De standaardwaarde is 60 seconden.
- Voordat het abonnement verloopt, krijgt de telefoon NOTIFY-berichten van de SIP-server over de status van het gedeelde telefoontoestel.
- Stap 7** Stel in het veld **Restrict MWI (MWI beperken)** de indicator voor wachtend bericht in op:
- **Yes (Ja)**: gaat alleen branden voor berichten op privélijnen (SIP).

- **No (Nee)**: gaat branden voor alle berichten.

- Stap 8** Voer onder **Proxy and Registration (Proxy en registratie)** het IP-adres in van de proxyserver in het veld Proxy.
- Stap 9** Voer onder **Subscriber Information (Abonneegegevens)** een weergavenaam en een gebruikers-id (toestelnummer) in voor het gedeelde toestel.
- Stap 10** Configureer op het tabblad Telefoon onder **Miscellaneous Line Key Settings (Diverse instellingen voor lijntoetsen)** SCA Barge-In-Enable (Inbreken in gedeelde gespreksweergave inschakelen):
- **Yes (Ja)**: gebruikers kunnen het gesprek op een gedeelde lijn overnemen.
 - **No (Nee)**: voorkomt dat gebruikers het gesprek op een gedeelde lijn kunnen overnemen.
- Stap 11** Klik op **Alle wijzigingen verzenden**.
-

Voicemail configureren

U kunt het interne of externe telefoonnummer of de URL voor het voicemailsysteem configureren. Als u een externe voicemailsysteem gebruikt, moet het nummer alle cijfers bevatten die nodig zijn om naar buiten te bellen en een vereist netnummer

Voordat u begint

Open de beheerwebpagina van de telefoon. Zie [Telefoonwebpagina openen, op pagina 80](#).

Procedure

- Stap 1** Selecteer **Spraak > Telefoon**.
- Stap 2** Voer onder **General** het **Voice Mail Number** (Voicemailnummer) in.
- Stap 3** Klik op **Alle wijzigingen verzenden**. De telefoon wordt opnieuw gestart.
-

Voicemail configureren voor elk toestel

Voordat u begint

Open de beheerwebpagina van de telefoon. Zie [Telefoonwebpagina openen, op pagina 80](#).

Procedure

- Stap 1** Selecteer **Spraak > Toestel**.
- Stap 2** Voer onder **Call Feature Settings** (Gespreksfunctie-instellingen) de **Voicemailserver** in.
- Stap 3** (Optioneel) Voer het **Voice Mail Subscribe Interval** (Interval abonneren voicemail) in. Dit is de vervaltijd in seconden van de tijd gedurende welke men zich kan abonneren voor een voicemailserver.
- Stap 4** Klik op **Alle wijzigingen verzenden**.

De telefoon wordt opnieuw gestart.

Indicator voor wachtend bericht configureren

U kunt de indicator voor wachtende berichten configureren voor aparte toestellen op de telefoon. De indicator voor wachtende berichten licht op wanneer er nieuwe voicemailberichten in het postvak zijn.

U kunt de indicator boven aan uw IP Phone zo instellen dat deze oplicht wanneer een voicemail wordt achtergelaten of dat een zichtbare melding voor wachtende berichten wordt weergegeven.

Voordat u begint

Open de beheerwebpagina van de telefoon. Zie [Telefoonwebpagina openen, op pagina 80](#).

Procedure

- Stap 1** Selecteer **Spraak > Toestel**.
- Stap 2** Kies onder **Gespreksfunctie-instellingen** in de sectie **Wachtend bericht Ja** om deze optie in te schakelen.
-

Een beltoon aan een toestel toewijzen

Voordat u begint

Open de beheerwebpagina van de telefoon. Zie [Telefoonwebpagina openen, op pagina 80](#).

Procedure

- Stap 1** Selecteer **Spraak > Toest.(n)**, waarbij **n** een toestelnummer is.
- Stap 2** Gebruik onder **Gespreksfunctie-instellingen** de vervolgkeuzelijst **Standaardbeltoon (n)** om een van de volgende mogelijkheden op te geven:
- Geen beltoon
 - Kies een van de 12 beschikbare beltonen.
- Stap 3** Klik op **Alle wijzigingen verzenden**.
-

De audio-instellingen configureren

De gebruiker kan volume-instellingen wijzigen door te drukken op de knop voor volumeregeling op de telefoon en vervolgens te drukken op de schermtoets **Opslaan**.

Voordat u begint

Open de beheerwebpagina van de telefoon. Zie [Telefoonwebpagina openen, op pagina 80](#).

Procedure

Stap 1 Selecteer **Spraak > Gebruiker**.

Stap 2 Configureer in de sectie **Audiovolume** een volumeniveau van 1 (zacht) tot 10 (hardst):

- **Beltoonvolume:** hiermee wordt het beltoonvolume ingesteld.
- **Luidsprekervolume:** hiermee wordt het volume ingesteld voor de full-duplex luidspreker.
- **Headsetvolume:** hiermee wordt het headsetvolume ingesteld.
- **Handsetvolume:** hiermee wordt het handsetvolume ingesteld.

Alleen de Cisco IP Phone 6851 voor meerdere platforms ondersteunt de functie Electronic Hookswitch.

Stap 3 Klik op **Alle wijzigingen verzenden**.

Naleving van audio-normen specificeren

U kunt een nalevingsnorm specificeren voor de audioafstemming van de telefoon. Als u een nalevingsnorm specificeert, worden de akoestische parameters die bij deze norm horen, geladen op de telefoon.

Voordat u begint

Open de beheerwebpagina van de telefoon. Zie [Telefoonwebpagina openen, op pagina 80](#).

Procedure

Stap 1 Ga naar **Spraak > Gebruikers**.

Stap 2 In de sectie **Audionaleving** kiest u een optie uit de vervolgkeuzelijst **Nalevingsnorm**, zoals beschreven in [Naleving audio, op pagina 302](#).

Stap 3 Klik op **Alle wijzigingen verzenden**.

Gebruikerstoegangbeheer

Cisco IP Phone respecteert alleen het gebruikerstoegangsattribuut “ua”. Voor een specifieke parameter wordt met het attribuut “ua” toegang door de gebruikersaccount tot de beheerwebserver gedefinieerd. Als het attribuut “ua” niet wordt opgegeven, wordt de standaard ingestelde gebruikerstoegang voor de corresponderende parameter toegepast. Dit attribuut is niet van invloed op toegang door de beheerdersaccount.



Opmerking De waarde van het elementattribuut wordt tussen dubbele aanhalingstekens geplaatst.

Het attribuut “ua” moet een van de volgende waarden hebben:

- na: geen toegang
- ro: alleen-lezen
- rw: lezen/schrijven

Telefoonwebserver

Op de webserver kunnen beheerders en gebruikers zich aanmelden bij de telefoon met behulp van een webgebruikersinterface voor de telefoon. Beheerders en gebruikers hebben verschillende privileges en zien verschillende opties voor de telefoon op basis van hun rol.

De webserver configureren via de telefoonschermininterface

Gebruik de volgende procedure om de webgebruikersinterface voor de telefoon via het telefoonscherm in te schakelen.

Procedure

- Stap 1** Druk op **Toepassingen** .
- Stap 2** Selecteer **Netwerkconfiguratie** > **Webserver**.
- Stap 3** Selecteer **Aan** om in te schakelen of **Uit** om uit te schakelen.
- Stap 4** Druk op **Instellen**.

Directe actie-URL

Als de instelling Directe actie-URL inschakelen is ingesteld op Ja, zijn deze directe actie-URL's alleen toegankelijk voor de beheerder. Als de Admin-gebruiker is beveiligd met een wachtwoord, geeft de client een aanmeldprompt voordat deze kunnen worden geopend. De directe actie-URL's zijn toegankelijk via de webpagina van de telefoon via het pad /admin/<directe_actie>. De syntaxis is:

http[s]://<ip_of_hostnaam>/admin/<directe_actie>[?<url>]

Bijvoorbeeld: **http://10.1.1.1/admin/resync?http://server_path/config.xml**

De volgende tabel bevat een lijst met de verschillende directe actie-URL's die worden ondersteund.

directe_actie	Beschrijving
resync	<p>Hiermee start u een eenmalige hersynchronisatie van het configuratiebestand dat wordt aangegeven met de URL. De URL voor hersynchronisatie wordt opgegeven door ? toe te voegen, gevolgd door de URL. De URL die u hier opgeeft wordt nergens in de telefooninstellingen opgeslagen.</p> <p>Voorbeeld</p> <p>http://10.1.1.1/admin/resync?http://my_provision_server.com/cfg/device.cfg</p>
upgraden	<p>Hiermee start u een upgrade van een telefoon naar de opgegeven load. De load wordt opgegeven via de upgraderegel. De regel wordt opgegeven door ? toe te voegen, gevolgd door het URL-pad naar de load. De opgegeven upgraderegel is eenmalig en wordt in geen enkele eigenschapsinstelling opgeslagen.</p> <p>Voorbeeld</p> <p>http://10.1.1.1/admin/upgraden?http://my_upgrade_server.com/loads/sip88xx.11.0.0MP2.123.loads</p>
cabijwerken	<p>Hiermee start u een eenmalige installatie van de aangepaste Certificate Authority (aangepaste CA) die wordt aangegeven met de URL. De URL voor het downloaden wordt opgegeven door ? toe te voegen, gevolgd door de URL. De URL die u hier opgeeft wordt nergens in de telefooninstellingen opgeslagen.</p> <p>Voorbeeld</p> <p>http://10.1.1.1/admin/cabijwerken?http://my_cert_server.com/certs/myCompanyCA.pem</p>
reboot	<p>Hiermee start u de telefoon opnieuw op. Er worden geen parameters met ? gebruikt.</p> <p>Voorbeeld</p> <p>http://10.1.1.1/admin/reboot</p>
cfg.xml	<p>Hiermee wordt een momentopname van de telefoonconfiguratie gedownload in XML-indeling. De wachtwoorden zijn verborgen ter beveiliging. De meeste informatie hier komt overeen met de eigenschappen op de webpagina van de telefoon onder het tabblad Spraak.</p> <p>Voorbeeld</p> <p>http://10.1.1.1/admin/cfg.xml</p>
status.xml	<p>Hiermee wordt een momentopname van de telefoonstatus gedownload in XML-indeling. De meeste informatie hier komt overeen met het tabblad Status op de webpagina van de telefoon.</p> <p>Voorbeeld</p> <p>http://10.1.1.1/admin/status.xml</p>
screendump.bmp	<p>Hiermee wordt een schermafbeelding van de LCD UI van de telefoon gedownload op het moment waarop deze actie wordt gestart.</p> <p>Voorbeeld</p> <p>http://10.1.1.1/admin/screendump.bmp</p>
log.tar	<p>Hiermee wordt een reeks gearchiveerde logboeken die zijn opgeslagen op de telefoon gedownload.</p> <p>Voorbeeld</p> <p>http://10.1.1.1/admin/log.tar</p>

Toegang tot telefoonwebinterface inschakelen

Voordat u begint

Open de beheerwebpagina van de telefoon. Zie [Telefoonwebpagina openen, op pagina 80](#).

Procedure

- Stap 1** Selecteer **Spraak > Systeem**.
- Stap 2** Kies in de sectie **Systeemconfiguratie Ja** in de vervolgkeuzelijst **Webserver inschakelen**.
- Stap 3** Kies in de vervolgkeuzelijst **Protocol inschakelen** Http of Https.
- Stap 4** Voer in het veld **Poort webserver** de poort in om toegang te krijgen tot de webserver. De standaardwaarde is poort 80 voor HTTP of poort 443 voor HTTPS.
- Stap 5** In de vervolgkeuzelijst **Enable Web Admin Access** (Webbeheertoegang inschakelen) kunt u lokale toegang tot **Beheerdersaanmelding** van de webgebruikersinterface voor de telefoon in- of uitschakelen. Wordt standaard ingesteld op **Ja** (ingeschakeld).
- Stap 6** Voer in het veld **Beheerderswachtwoord** een wachtwoord in als u wilt dat de systeembeheerder zich met een wachtwoord bij de webgebruikersinterface voor de telefoon aanmeldt. De wachtwoordprompt verschijnt wanneer een beheerder klikt op **Beheerdersaanmelding**. De minimale wachtwoordlengte is 4 tekens en de maximale wachtwoordlengte is 127 tekens.
- Opmerking** Het wachtwoord kan alle tekens bevatten, behalve spaties.
- Stap 7** Voer in het veld **Gebruikerswachtwoord** een wachtwoord in als u wilt dat gebruikers zich met een wachtwoord bij de webgebruikersinterface voor de telefoon aanmelden. De wachtwoordprompt verschijnt wanneer gebruikers klikken op **Gebruikersaanmelding**. De minimale wachtwoordlengte is 4 tekens en de maximale wachtwoordlengte is 127 tekens.
- Opmerking** Het wachtwoord kan alle tekens bevatten, behalve spaties.
- Stap 8** Klik op **Alle wijzigingen verzenden**.
-

XML-services

De telefoons bieden ondersteuning voor XML-services, zoals een XML-adreslijstservice of andere XML-toepassingen. Voor XML-services is alleen HTTP- en HTTPS-ondersteuning beschikbaar.

De volgende Cisco XML-objecten worden ondersteund:

- CiscoIPPhoneMenu
- CiscoIPPhoneText
- CiscoIPPhoneInput
- CiscoIPPhoneDirectory
- CiscoIPPhoneIconMenu
- CiscoIPPhoneStatus

- CiscoIPPhoneExecute
- CiscoIPPhoneImage
- CiscoIPPhoneImageFile
- CiscoIPPhoneGraphicMenu
- CiscoIPPhoneFileMenu
- CiscoIPPhoneStatusFile
- CiscoIPPhoneResponse
- CiscoIPPhoneError
- CiscoIPPhoneGraphicFileMenu
- Init:CallHistory
- Key:Headset
- EditDial:n

De volledige lijst met ondersteunde URI's is opgenomen in *Cisco Unified IP Phone Services Application Development Notes for Cisco Unified Communications Manager and Multiplatform Phones*. U vindt deze hier:

<https://www.cisco.com/c/en/us/support/collaboration-endpoints/ip-phone-6800-series-multiplatform-firmware/products-programming-reference-guides-list.html>

XML-telefoonlijstservice

Wanneer een XML-URL verificatie vereist, gebruikt u de parameters **XML-gebruikersnaam** en **XML-wachtwoord**.

De parameter **XML-gebruikersnaam** in de XML-URL wordt vervangen door de \$XML-gebruikersnaam.

Bijvoorbeeld:

De parameter XML-gebruikersnaam is **cisco**. De URL van de XML-adreslijstservice is

`http://www.sipurash.com/path?username=$XML_User_Name`.

Dit resulteert in de aanvraag-URL: `http://www.sipurash.com/path?username=cisco`.

XML-toepassingen

Wanneer verificatie voor de URL CGI/Execute is vereist via Post from an external application (Posten via een externe toepassing) (bijvoorbeeld een webtoepassing) naar de telefoons, wordt de parameter **CISCO XML-EXE-verificatiemodus** gebruikt in 3 verschillende scenario's:

- Vertrouwd: geen verificatie uitgevoerd (lokaal gebruikerswachtwoord is ingesteld of niet). Dit is een standaardinstelling.
- Local Credential (Lokale referentie): verificatie is gebaseerd op Digest-verificatie met het wachtwoord van de lokale gebruiker, als het lokale gebruikerswachtwoord is ingesteld. Als dit niet ingesteld, wordt er geen verificatie uitgevoerd.

- Remote Credential (Externe referentie): verificatie is gebaseerd op Digest-verificatie met externe gebruikersnaam/wachtwoord zoals is ingesteld in de XML-toepassing op de webpagina (voor toegang tot een XML-toepassingsserver).

Macrovariabelen

U kunt macrovariabelen gebruiken in XML-URL's. De volgende macrovariabelen worden ondersteund:

- Gebruikers-ID: UID1, UID2 tot UIDn
- Weergavenaam: DISPLAYNAME1, DISPLAYNAME2 tot DISPLAYNAMEn
- Verificatie-ID: AUTHID1, AUTHID2 tot AUTHIDn
- Proxy: PROXY1, PROXY2 tot PROXYn
- MAC-adres met kleine letters hexadecimale tekens: MA
- Productnaam: PN
- Productserienummer: PSN
- Serienummer: SERIAL_NUMBER

De volgende tabel geeft de lijst met macro's die op de telefoons worden ondersteund:

Macronaam	Uitbreiding van macro
\$	De vorm \$\$ wordt uitgebreid tot één teken \$.
A tot en met P	Wordt vervangen door de algemene parameters GPP_A tot en met GPP_P.
SA tot SD	Wordt vervangen door de speciale parameters GPP_SA tot en met GPP_SD. Deze parameters bevatten toetsen of wachtwoorden voor inrichting. Opmerking \$SA tot en met \$SD worden herkend als argumenten voor de optionele URL-kwalificatie voor opnieuw synchroniseren,--sleutel.
MA	MAC-adres met kleine letters hexadecimale tekens (000e08aabbcc).
MAU	MAC-adres met hoofdletters hexadecimale tekens (000E08AABBCC).
MAC	MAC-adres met kleine hexadecimale cijfers met een dubbele punt om hexadecimale cijferparen van elkaar te scheiden (00:0e:08:aa:bb:cc).
PN	Naam van het product: bijvoorbeeld IP Phone 6841.
PSN	Productserienummer; bijvoorbeeld 6841.
SN	Tekenreeks voor serienummer: bijvoorbeeld 88012BA01234.
CCERT	Status SSL-clientcertificaat, al dan niet geïnstalleerd.
IP	IP-adres van de telefoon binnen het lokale subnet: bijvoorbeeld 192.168.1.100.
EXTIP	Extern IP-adres van de telefoon, weergegeven op het internet: bijvoorbeeld 66.43.16.52.

Macronaam	Uitbreiding van macro
SSWVER	<p>Tekenreeks softwareversie; bijvoorbeeld 2.0.6(b). Vergelijk de tekenreeks voor de softwareversie met de huidige firmwareversie van de telefoon met een van de volgende methoden:</p> <ul style="list-style-type: none"> • Met aanhalingstekens "\$SSWVER": variabele gedraagt zich als een tekenreeks bij het vergelijken van de namen van firmwareversies. "\$SSWVER" eq "sip8845_65.1-0129-18-0356dev.loads"; het nummer van telefoonmodel en het nummer van de firmwareversie zijn onderdeel van de vergelijking. • Zonder aanhalingstekens, SSWVER: variabele wordt geparseerd om buildnummer te bepalen, plus nummer van grote, kleine of microwijziging. Wanneer bijvoorbeeld de firmwarenamen sip88xx.11-1-1MSR-1dev.loads en sip8845_65.11-1-1MSR-1dev.loads worden geparseerd, negeert het resultaat het modelnummer en het versienummer. Het resultaat voor beide firmwarenamen is een grote wijziging =1, kleine wijziging =1, microwijziging =1MSR en buildnummer =1.
HWVER	Tekenreeks hardwareversie; bijvoorbeeld 1.88.1.
PRVST	<p>Inrichtingsstatus (een reeks cijfers):</p> <ul style="list-style-type: none"> • -1 = expliciete aanvraag hersynchroniseren • 0 = opstarten hersynchroniseren • 1 = periodiek hersynchroniseren • 2 = synchroniseren is mislukt, nieuwe poging
UPGST	<p>Status van upgrade (een reeks cijfers):</p> <ul style="list-style-type: none"> • 1 = eerste upgradepoging • 2 = upgrade is mislukt, nieuwe poging
UPGERR	Resultaatbericht (ERR) van de vorige upgradepoging; bijvoorbeeld http_get is mislukt.
PRVTMR	Seconden sinds de laatste hersynchronisatiepoging.
UPGTMR	Seconden sinds de laatste upgradepoging.
REGTMR1	Seconden sinds registratie lijn 1 met SIP-server is verbroken.
REGTMR2	Seconden sinds registratie lijn 2 met SIP-server is verbroken.
UPGCOND	Oude macronaam
SCHEME	Bestandstoegangschem (TFTP, HTTP of HTTPS, verkregen na het parseren van hersynchronisatie of upgraden URL).
METH	Afgeschreven alias voor SCHEME, niet gebruiken.
SERV	Hostnaam doelserver opvragen.

Macronaam	Uitbreiding van macro
SERVIP	IP-adres doelserver opvragen (volgende DNS-zoekopdracht).
PORT	Aanvragen UDP/TCP-doelpoort.
PATH	Aanvragen pad doelbestand.
ERR	Resultaatbericht van hersynchronisatie- of upgradepoging.
UIDn	De inhoud van de configuratieparameter Line n UserID (gebruikers-id voor lijn n).
ISCUST	Als de eenheid is aangepast, waarde = 1, anders 0. Opmerking De aanpassingsstatus is zichtbaar op de pagina Info Web UI.
INCOMINGNAME	De naam die is gekoppeld aan het eerste verbonden, overgaande of inkomende gesprek.
REMOTENUMBER	Het telefoonnummer van het eerste verbonden, overgaande of inkomende gesprek. Als er meerdere gesprekken zijn, worden de gegevens verstrekt die samenhangen met het eerste gesprek.
DISPLAYNAMEn	De inhoud van weergavenaam configuratieparameter voor lijn n.
AUTHIDn	De inhoud van verificatie-id configuratieparameter voor lijn n.

Telefoon configureren om verbinding te maken met een XML-toepassing

Voordat u begint

Open de beheerwebpagina van de telefoon. Zie [Telefoonwebpagina openen, op pagina 80](#).

Procedure

Stap 1 Selecteer **Spraak > Telefoon**.

Stap 2 Voer deze informatie in:

- Servicenaam XML-toepassing: naam van de XML-toepassing. Wordt op de telefoon van de gebruiker weergegeven als een menuoptie.
- URL XML-toepassingservice: URL waar de XML-toepassing zich bevindt.

Als u een niet-gebruikte lijnknop configureert om verbinding te maken met een XML-toepassing, maakt de knop verbinding met de hierboven geconfigureerde URL. Als u dit niet wilt, moet u een andere URL invoeren wanneer u de lijntoets configureert.

Stap 3 Klik op **Alle wijzigingen verzenden**.

Telefoon configureren om verbinding te maken met een XML-adreslijstservice

Voordat u begint

Open de beheerwebpagina van de telefoon. Zie [Telefoonwebpagina openen, op pagina 80](#).

Procedure

Stap 1 Selecteer **Spraak > Telefoon**.

Stap 2 Voer deze informatie in:

- Naam van XML-adreslijstservice: de naam van de XML-telefoonlijst. Wordt op de telefoon van de gebruiker weergegeven als een telefoonlijstkeuze.
- URL XML-adreslijstservice: URL waar de telefoonlijst van het XML-bestand zich bevindt.

Stap 3 Klik op **Alle wijzigingen verzenden**.



HOOFDSTUK 10

Telefoonfuncties en instellingen

- [Overzicht van telefoonfuncties en instellingen, op pagina 136](#)
- [Cisco IP Phone-gebruikersondersteuning, op pagina 136](#)
- [Telefoniefuncties voor Cisco IP Phone, op pagina 137](#)
- [Functietoetsen en schermtoetsen, op pagina 146](#)
- [Gebruikers functies laten configureren op lijntoetsen, op pagina 147](#)
- [Een snelkiesnummer op een lijntoets configureren, op pagina 148](#)
- [Een snelkiesnummer configureren met het configuratiehulpprogramma, op pagina 149](#)
- [De knop Conferentie met een stercode inschakelen, op pagina 150](#)
- [Extra lijntoetsen instellen, op pagina 150](#)
- [De schermbeveiliging configureren vanaf de telefoonwebpagina, op pagina 150](#)
- [Telefoonconfiguratie voor het bewaken van andere telefoons, op pagina 152](#)
- [Busy Lamp Field configureren met andere functies, op pagina 154](#)
- [Alfanumeriek kiezen configureren, op pagina 155](#)
- [Een oproepgroep configureren \(multicastoproepen\), op pagina 156](#)
- [Gesprek parkeren, op pagina 158](#)
- [Programmeerbare schermtoetsen configureren, op pagina 159](#)
- [Inrichtingsautoriteit configureren, op pagina 167](#)
- [Hoteling op een telefoon inschakelen, op pagina 168](#)
- [Wachtwoord voor de gebruiker instellen, op pagina 169](#)
- [Logboeken van hulpprogramma Probleemrapportage downloaden, op pagina 169](#)
- [Uploaden van PRT configureren, op pagina 170](#)
- [Een telefoon configureren om automatisch paging te accepteren, op pagina 171](#)
- [Paging geconfigureerd voor server, op pagina 172](#)
- [Telefoons beheren met TR-069, op pagina 172](#)
- [TR-069-status weergeven, op pagina 172](#)
- [Electronic Hookswitch inschakelen, op pagina 173](#)
- [Externe gespreksopname met SIP REC inschakelen, op pagina 173](#)
- [Externe gespreksopname met SIP INFO inschakelen, op pagina 175](#)
- [Een telefoon voor aanwezigheid instellen, op pagina 176](#)
- [Een agenttelefoon voor een callcenter instellen, op pagina 176](#)
- [Noodoproepen, op pagina 177](#)
- [Het SIP-transport configureren, op pagina 179](#)
- [Niet-proxy SIP-berichten naar een telefoon blokkeren, op pagina 180](#)

- Een privacykopetekst configureren, op pagina 181
- Ondersteuning voor P-Early-Media inschakelen, op pagina 181
- Peer firmware delen, op pagina 182
- Profielverificatie, op pagina 183
- Programmeerbare schermtoets Negeren toevoegen om een inkomende oproep te dempen, op pagina 184
- BroadWorks Anywhere inschakelen, op pagina 185
- De functie Beller-id blokkeren synchroniseren met de telefoon en de BroadWorks XSI-server, op pagina 185
- Weergeven van BroadWorks XSI-gesprekslogboeken op een lijn inschakelen , op pagina 186
- Statussynchronisatie NST en Gesprekken doorschakelen, op pagina 186
- Pakketten vastleggen, op pagina 189
- Fabrieksinstellingen herstellen op de telefoon met de knop Web UI, op pagina 190

Overzicht van telefoonfuncties en instellingen

Nadat u Cisco IP Phone in uw netwerk hebt geïnstalleerd, de bijbehorende netwerkinstellingen hebt geconfigureerd en de telefoons aan het oproepbeheersysteem van derden hebt toegevoegd, moet u het oproepbeheersysteem van derden gebruiken om telefoniefuncties te configureren, desgewenst telefoonsjablonen te wijzigen, services in te stellen en gebruikers toe te wijzen.

U kunt aanvullende instellingen wijzigen voor Cisco IP Phone van het configuratiehulpprogramma van gespreksbeheer van derden. Gebruik deze webtoepassing om onder andere telefoonregistratiecriteria en zoekruimte voor gesprekken in te stellen, bedrijfstelefoonlijsten en services te configureren en om sjablonen met snelkeuzetoetsen te wijzigen.

Cisco IP Phone-gebruikersondersteuning

Als u systeembeheerder bent, bent u waarschijnlijk de primaire bron van informatie voor Cisco IP Phone-gebruikers in uw netwerk of bedrijf. Het is belangrijk dat u actuele en grondige informatie aan eindgebruikers verschaft.

Voor een succesvol gebruik van de functies van Cisco IP Phone (inclusief Services en spraakberichtensysteemopties) moeten gebruikers informatie van u of van uw netwerkteam ontvangen of moeten ze contact met u kunnen opnemen voor hulp. Zorg ervoor dat u gebruikers namen verschaft van personen met wie ze contact kunnen opnemen voor hulp en instructies hoe ze contact met deze personen kunnen opnemen.

Het is raadzaam dat u een webpagina op uw interne ondersteuningssite maakt waarop eindgebruikers belangrijke informatie kunnen vinden over hun Cisco IP Phones.

U kunt bijvoorbeeld de volgende typen informatie op deze site opnemen:

- Gebruikershandleidingen voor alle Cisco IP Phone-modellen die u ondersteunt
- Lijst met ondersteunde functies
- Gebruikershandleiding of snelle naslaggids voor uw voicemailstelsel

Telefoniefuncties voor Cisco IP Phone

Nadat u Cisco IP Phones hebt toegevoegd aan het oproepbeheersysteem van derden, kunt u functionaliteit aan de telefoons toevoegen. De volgende tabel bevat een lijst met ondersteunde telefoniefuncties. Veel van deze functies kunt u configureren met het oproepbeheersysteem van derden.



Opmerking Het oproepbeheersysteem van derden bevat ook verschillende serviceparameters waarmee u diverse telefoniefuncties kunt configureren.

Functie	Beschrijving en meer informatie
Ondersteuning voor AES 256-codering voor telefoons	Hiermee wordt de beveiliging uitgebreid dankzij de ondersteuning van TLS 1.2 en nieuwe cijfers.
Alphanumeric Dialing (Alfanumeriek kiezen)	Hiermee kunnen gebruikers een gesprek plaatsen met alfanumerieke tekens. U kunt deze tekens gebruiken voor alfanumeriek kiezen: a-z, A-Z, 0-9, -, _, . en +.
Elk gesprek opnemen	Hiermee kunnen gebruikers een gesprek opnemen op elke lijn in hun groep voor gesprek opnemen, ongeacht hoe het gesprek naar de telefoon is gerouteerd.
Ondersteund doorverbonden gesprek parkeren	Hiermee kunnen gebruikers een gesprek parkeren door op slechts één knop te drukken met de functie Doorverbonden gesprek parkeren. Beheerders moeten de knop Hulp bij doorverbonden gesprek parkeren met Busy Lamp Field (BLF) configureren. Wanneer gebruikers op de inactieve knop Hulp bij doorverbonden gesprek parkeren voor Busy Lamp Field (BLF) drukken voor een actief gesprek, wordt het actieve gesprek geparkeerd in het tijdvak voor Doorverbonden gesprek parkeren dat is gekoppeld aan de knop Hulp bij doorverbonden gesprek parkeren.
Audio-instellingen	Configureert de audio-instellingen voor de luidspreker van de telefoon, de hoorn en de headsets die zijn verbonden met de telefoon.
Automatisch beantwoorden	Hiermee worden inkomende gesprekken automatisch verbonden na een of twee keer overgaan. Automatisch beantwoorden werkt met de luidsprekertelefoon of de headset.
Blind doorverbinden	Onaangekondigd doorverbinden: met deze doorverbinding worden twee tot stand gebrachte gesprekken samengevoegd (gesprek is in de wacht gezet of is verbonden) in één gesprek en wordt de initiator van de functie verwijderd uit het gesprek. Met Onaangekondigd doorverbinden wordt geen ruggespraak geïnitieerd en wordt het actieve gesprek niet in de wacht gezet. Sommige JTAPI/TAPI-toepassingen zijn niet compatibel met de functie-implementatie Join and Blind Transfer (Samenvoegen en onaangekondigd doorverbinden) op de Cisco IP Phone en u moet mogelijk het beleid Samenvoegen en direct doorverbinden configureren om samenvoegen en direct doorverbinden op dezelfde lijn of mogelijk verschillende lijnen uit te schakelen.
Busy Lamp Field (BLF)	Hiermee kan een gebruiker de gespreksstatus controleren van een telefoonnummer.

Functie	Beschrijving en meer informatie
Busy Lamp Field (BLF) Opnemen	Hiermee kan een gebruiker inkomende gesprekken opnemen op het telefoonnummer dat wordt gecontroleerd door BLF.
Terugbellen	Stuurt gebruikers een hoorbare en visuele waarschuwing op de telefoon wanneer een bezette of niet-beschikbare partij beschikbaar wordt.
Call Display Restrictions (Gespreksweergavebeperkingen)	Hiermee wordt bepaald welke informatie wordt weergegeven voor bellende of verbonden lijnen, afhankelijk van de partijen die in het gesprek zijn betrokken. Verwerking van RPID- en PAID-beller-id's wordt ondersteund.
Gesprek doorschakelen	Hiermee kunnen gebruikers inkomende gesprekken naar een ander nummer omleiden. Opties voor doorschakelen van gesprekken zijn Alle gesprekken doorschakelen, Gesprekken doorschakelen bij bezet, Gesprek doorschakelen bij geen gehoor.
Call Forward Destination Override (Bestemming gesprekdoorschakeling vervangen)	Hiermee kunt u Alle gesprekken doorschakelen overschrijven in gevallen waarin het doel van Alle gesprekken doorschakelen een gesprek begint met de initiator van Alle gesprekken doorschakelen. Met deze functie kan het doel van Alle gesprekken doorschakelen de initiator van Alle gesprekken doorschakelen bereiken voor belangrijke gesprekken. De vervanging werkt, ongeacht of het telefoonnummer van het doel van Alle gesprekken doorschakelen intern of extern is.
Melding gesprekken doorschakelen	Hiermee kunt u de informatie configureren die de gebruiker ziet wanneer een doorgeschakeld gesprek wordt ontvangen.
Call History for Shared Line (Gespreksgeschiedenis voor gedeelde lijn)	Hiermee kunt u activiteiten voor een gedeelde lijn weergeven in de gespreksgeschiedenis van de telefoon. Deze functie: <ul style="list-style-type: none"> • Registreert gemiste gesprekken voor een gedeelde lijn. • Registreert alle beantwoorde en geplaatste gesprekken voor een gedeelde lijn.
Gesprek parkeren	Hiermee kunnen gebruikers een gesprek parkeren (tijdelijk opslaan) en het gesprek vervolgens terughalen met behulp van een andere telefoon.
Gesprek opnemen	Hiermee kunnen gebruikers een gesprek dat binnenkomt op een andere telefoon binnen hun groep voor opnemen, omleiden naar hun telefoon. U kunt een hoorbare en visuele waarschuwing configureren voor de primaire lijn op de telefoon. Met deze waarschuwing kunnen de gebruikers worden geïnformeerd dat er een gesprek dat binnenkomt in hun groep voor opnemen.
Wachtend gesprek	Hiermee wordt een gesprek aangegeven dat binnenkomt terwijl een ander gesprek bezig is (en gebruikers mogen dat gesprek beantwoorden). Er verschijnt informatie over het inkomende gesprek op de telefoon.
Beller-ID	Belleridentificatie, zoals telefoonnummer, naam of andere beschrijvende tekst wordt op de telefoonweergave weergegeven.
Blokkering beller-ID	Hiermee kan een gebruiker zijn/haar telefoonnummer of naam blokkeren voor telefoons waarvoor belleridentificatie is ingeschakeld.

Functie	Beschrijving en meer informatie
Calling Party Normalization (Normalisatie bellende partij)	Met Normalisatie bellende partij worden telefoongesprekken weergegeven voor de gebruiker met een telefoonnummer dat kan worden gekozen. Eventuele escapecodes worden aan het nummer toegevoegd zodat de gebruiker gemakkelijk opnieuw met de beller kan verbinden. Het nummer dat kan worden gebeld, wordt opgeslagen in de gespreksgeschiedenis en kan worden opgeslagen in het persoonlijke adresboek.
Cisco Extension Mobility	<p>Hiermee kunnen gebruikers tijdelijk toegang krijgen tot hun Cisco IP Phone-configuratie, zoals lijnweergaven, services en snelkeuzetoetsen van gedeelde Cisco IP Phone door zich aan te melden bij de Cisco Extension Mobility-service op die telefoon.</p> <p>Cisco Extension Mobility kan handig zijn als gebruikers vanaf verschillende locaties in uw bedrijf werken of als ze een werkruimte met collega's delen.</p>
Cisco Extension Mobility Cross Cluster (EMCC)	<p>Hiermee kan een gebruiker die in één cluster is geconfigureerd, zich aanmelden bij een Cisco IP Phone in een andere cluster. Gebruikers van een hoofdcluster melden zich aan bij een Cisco IP Phone bij een bezoekende cluster.</p> <p>Opmerking Cisco Extension Mobility configureren op Cisco IP Phones voordat u EMCC configureert.</p>
Cisco Unified Video Advantage (CUVA)	<p>Hiermee kunnen gebruikers videogesprekken maken met behulp van een Cisco IP Phone, een persoonlijke computer en een externe videocamera.</p> <p>Opmerking Configureer de parameter voor videofuncties in de sectie Productspecifieke configuratielay-out in Telefoonconfiguratie.</p> <p>Zie de Cisco Unified Video Advantage-documentatie.</p>
Cisco WebDialer	Hiermee kunnen gebruikers gesprekken beginnen vanuit web- en desktoptoepassingen.
Classic Ringtone (Klassieke beltoon)	Ondersteunt narrowband en wideband beltonen. Met de functie worden dezelfde beschikbare beltonen gebruikt als andere Cisco IP Phones.
Client Matter Code (CMC)	Hiermee kan een gebruiker opgeven dat een gesprek betrekking heeft op een specifieke klantkwestie.
Conferentie	<p>Hiermee kan een gebruiker tegelijkertijd met meerdere partijen spreken door elke deelnemer afzonderlijk te bellen.</p> <p>Hiermee kan een niet-initiator in een standaardconferentie (ad hoc) deelnemers toevoegen of verwijderen. Ook kunnen conferentiedeelnemers met deze functie twee standaardconferenties op dezelfde lijn samenvoegen.</p> <p>Opmerking Zorg ervoor dat u uw gebruikers informeert of deze functies zijn geactiveerd.</p>
Configurable RTP/sRTP Port Range (Configureerbaar RTP/sRTP-poortbereik)	<p>Biedt een configureerbaar poortbereik (2048 tot 65535) voor RTP (Real-Time Transport Protocol) en sRTP (secure Real-Time Transport Protocol).</p> <p>Het standaard RTP- en sRTP-poortbereik is 16384 tot 16538.</p> <p>U configureert het RTP- en sRTP-poortbereik in het SIP-profiel.</p>

Functie	Beschrijving en meer informatie
CTI Applications (CTI-toepassingen)	Met een CTI-routepunt (Computer Telephony Integration) kan een virtueel apparaat worden aangewezen om meerdere, gelijktijdige gesprekken te ontvangen voor toepassingsbeheerde omleiding.
Device Invoked Recording (Door apparaat gestarte opname)	Biedt eindgebruikers de mogelijkheid hun telefoongesprekken via een schermtoets te registreren. Daarnaast kunnen beheerders telefoongesprekken blijven registreren via de CTI-gebruikersinterface.
Doorverbonden gesprek parkeren	Hiermee kan een gebruiker een actief gesprek doorverbinden met een voor een specifiek gesprek beschikbaar parkeernummer dat de gebruiker kiest of snelkiest. Met de knop BLF parkeerfunctie wordt aangegeven of een parkeernummer van een doorverbonden gesprek bezet is en wordt snelkeuzetoegang geboden tot het parkeernummer van het doorverbonden gesprek. Opmerking Als u de functie Doorverbonden gesprek parkeren implementeert, kan de schermtoets Parkeren niet worden geconfigureerd. Hiermee wordt voorkomen dat gebruikers de twee parkeerfuncties verwarren.
Doorverbonden gesprek opnemen	Hiermee kan een gebruiker rechtstreeks een inkomend gesprek voor een telefoonlijstnummer opnemen door te drukken op de schermtoets Groepsgesprek opnemen en het telefoonlijstnummer in te voeren van het apparaat dat overgaat.
Omleiden	Hiermee kan een gebruiker een inkomend gesprek, verbonden gesprek of een gesprek in de wacht rechtstreeks doorverbinden met een voicemailberichtsysteem. Wanneer een gesprek wordt omgeleid, wordt de lijn beschikbaar om nieuwe gesprekken tot stand te brengen of te ontvangen.
Niet storen (NST)	Wanneer Niet storen (NST) is ingeschakeld, gaat de telefoon niet hoorbaar over tijdens de inbelstatus van een gesprek en vinden er geen enkele hoorbare of visuele meldingen plaats.
NST en indicatie voor gesprek doorschakelen op niet-geselecteerde lijntoets	Geeft de pictogrammen voor NST en gesprek doorschakelen weer naast het label voor de lijntoets. De lijntoets moet worden ingeschakeld met de functie voor toetsynchronisatie. De lijntoets moet ook worden ingeschakeld met NST of gesprek doorschakelen.
Noodoproepen	Hiermee kunnen gebruikers noodoproepen plaatsen. De hulpdiensten ontvangen de locatie van de telefoon en een terugbelnummer dat moet worden gebruikt wanneer de verbinding tijdens de noodoproep onverwacht wordt verbroken.
EnergyWise	Hiermee kan een IP-telefoon op vooraf bepaalde tijden in sluimerstand worden geplaatst (uitgeschakeld) en in wekstand (inschakelen) met het oog op energiebesparing.
Enhanced Secure Extension Mobility Cross Cluster (EMCC)	Hiermee wordt de EMCC-functie (Secure Extension Mobility Cross Cluster) verbeterd door de netwerk- en beveiligingsconfiguraties op de aanmeldingstelefoon te behouden. Hierdoor worden beveiligingsbeleidsregels gehandhaafd, wordt netwerkbandbreedte behouden en worden netwerkfouten binnen de bezoekende cluster (VC/Visiting Cluster) voorkomen.

Functie	Beschrijving en meer informatie
Extension Mobility Size Safe en Feature Safe	<p>Met Feature Safe kan uw telefoon elke sjabloon met snelkeuzetoetsen gebruiken die hetzelfde aantal lijntoetsen heeft dat het telefoonmodel ondersteunt.</p> <p>Met Size Safe kan uw telefoon elke sjabloon met snelkeuzetoetsen gebruiken die in het systeem is geconfigureerd.</p>
Forced Authorization Code (FAC)	Hiermee worden de typen gesprekken gecontroleerd die bepaalde gebruikers tot stand kunnen brengen.
Headset Sidetone Control (Zijtoonbeheer headset)	Hiermee kan een beheerder het zijtoonniveau van een bekabelde headset instellen.
Groepsgesprek opnemen	Hiermee kan een gebruiker een gesprek beantwoorden dat binnenkomt op een telefoonlijstnummer in een andere groep.
Status In de wacht	Hiermee kunnen telefoons met een gedeelde lijn onderscheid maken tussen de lokale en externe lijnen die een gesprek in de wacht hebben geplaatst.
Wacht/Hervat	<p>Hiermee kan de gebruiker een verbonden gesprek van een actieve status overzetten naar de status In de wacht.</p> <ul style="list-style-type: none"> • Geen configuraties vereist tenzij u Muziek tijdens wachtstand wilt gebruiken. Zie “Muziek tijdens wachtstand” in deze tabel. • Zie “Terugverwijzing in wachtstand” in deze tabel.
HTTP-download	Hiermee wordt het bestandsdownloadproces voor de telefoon uitgebreid om HTTP standaard te gebruiken. Als de HTTP-download mislukt, gaat de telefoon weer TFTP-download gebruiken.
HTTPS for Phone Services (HTTPS voor telefoonservices)	<p>Hiermee wordt de beveiliging versterkt door communicatie met HTTPS te vereisen.</p> <p>Opmerking Wanneer het web is geactiveerd in de HTTPS-modus, is de telefoon een HTTPS-server.</p>
Improve Caller Name and Number Display (Bellernaam en nummerweergave verbeteren)	Hiermee wordt de weergave van bellernamen en nummers verbeterd. Als de bellernaam bekend is, wordt het bellernummer weergegeven in plaats van Onbekend.
IPv6-ondersteuning	Biedt ondersteuning voor uitgebreide IP-adressering op Cisco IP Phones. IPv6-ondersteuning wordt verschaft in zelfstandige of dual-stack configuraties. In dual-stackmodus kan de telefoon tegelijkertijd met IPv4 en IPv6 communiceren, onafhankelijk van de inhoud.
Jitter Buffer (Jitterbuffer)	Met de functie Jitterbuffer wordt jitter vanaf 10 milliseconden (ms) tot 1000 ms verwerkt voor zowel audio- als videostromen.

Functie	Beschrijving en meer informatie
Over verschillende lijnen deelnemen	<p>Hiermee kunnen gebruikers gesprekken op meerdere telefoonlijnen combineren om een conferentiegesprek tot stand te brengen.</p> <p>Sommige JTAPI/TAPI-toepassingen zijn niet compatibel met de functie-implementatie Join and Direct Transfer (Samenvoegen en direct doorverbinden) op de Cisco IP Phone en u moet mogelijk het beleid Samenvoegen en direct doorverbinden configureren om samenvoegen en direct doorverbinden op dezelfde lijn of mogelijk op verschillende lijnen uit te schakelen.</p>
Deeln	Hiermee kunnen gebruikers twee gesprekken op één lijn combineren om een conferentiegesprek te maken en in het gesprek te blijven.
Line Display Enhancement (Lijnweergave-uitbreiding)	Hiermee wordt gespreksweergave verbeterd door de centrale lijnverdeling te verwijderen wanneer deze niet vereist is. Deze functie is alleen van toepassing op Cisco IP Phone 7841.
Log out of hunt groups (Afmelden bij zoekgroepen)	Hiermee kunnen gebruikers zich afmelden bij een zoekgroep en gesprekken tijdelijk blokkeren om te voorkomen dat hun telefoon overgaat wanneer ze niet beschikbaar zijn om gesprekken aan te nemen. Afmelden bij zoekgroepen voorkomt niet dat bij niet-zoekgroeps gesprekken de telefoon overgaat.
MCID (Malicious Caller Identification)	Hiermee kunnen gebruikers de systeembeheerder informeren over verdachte gesprekken die zijn ontvangen.
Meet Me-conferentie	Hiermee kan een gebruiker een Meet Me-conferentie hosten waarin andere deelnemers een vooraf bepaald nummer bellen op een geplande tijd.
Wachtend bericht	Hiermee worden telefoonlijstnummers gedefinieerd voor aan- en uit-indicators voor wachtende berichten. In een rechtstreeks verbonden spraakberichtensysteem wordt het opgegeven telefoonlijstnummer gebruikt om een indicator voor wachtende berichten in te stellen of te wissen voor een bepaalde Cisco IP Phone.
Indicator voor wachtend bericht	Een lampje op de handset waarmee wordt aangegeven dat een gebruiker een of meer nieuwe spraakberichten heeft.
Minimaal beltoonvolume	Hiermee wordt een minimaal niveau voor beltoonvolume ingesteld voor een IP-telefoon.
Missed Call Logging (Registratie gemiste gesprekken)	Hiermee kan een gebruiker opgeven of gemiste gesprekken worden geregistreerd in de map met gemiste gesprekken voor een bepaalde lijnweergave.
Mobiel verbinden	Hiermee kunnen gebruikers zakelijke gesprekken beheren met één telefoonnummer en bestaande gesprekken opnemen op de bureaubladtelefoon en een extern apparaat, zoals een mobiele telefoon. Gebruikers kunnen de groep bellers beperken overeenkomstig telefoonnummer en tijd van de dag.
Mobiele spraaktoegang	Hiermee worden Mobiel verbinden-mogelijkheden uitgebreid door gebruikers toe te staan toegang te krijgen tot een IVR-systeem (Interactive Voice Response) om een gesprek tot stand te brengen vanaf een extern apparaat, zoals een mobiele telefoon.

Functie	Beschrijving en meer informatie
Monitoring and Recording	<p>Hiermee kan een supervisor een actief gesprek stil controleren. De supervisor kan geen van de partijen in het gesprek horen. De gebruiker hoort mogelijk een geluidssignaal tijdens een gesprek als wordt meegeluisterd.</p> <p>Wanneer een gesprek is beveiligd, wordt de beveiligingsstatus van het gesprek weergegeven als een hangslotpictogram op Cisco IP Phones. De verbonden partijen horen mogelijk ook een geluidssignaal om aan te geven dat het gesprek veilig is en dat wordt meegeluisterd.</p> <p>Opmerking Wanneer een actief gesprek wordt gecontroleerd of opgenomen, kan de gebruiker intercomgesprekken ontvangen en starten. Als de gebruiker een intercomgesprek start, wordt het actieve gesprek in de wacht geplaatst. Dit zorgt ervoor dat de opnamesessie wordt beëindigd en de meeluistersessie wordt opgeschort. Als u de meeluistersessie wilt hervatten, moet de partij van wie het gesprek wordt meegeluisterd, het gesprek hervatten.</p>
Multicasting Paging (Multicasting-oproepen)	<p>Hiermee kunnen gebruikers sommige of alle telefoons oproepen. Als de telefoon een actief gesprek heeft terwijl een groepsoproep wordt gestart, wordt de inkomende oproep genegeerd.</p>
Multiple Calls Per Line Appearance (Meerdere gesprekken per lijnweergave)	<p>Elke lijn kan meerdere gesprekken ondersteunen. De telefoon ondersteunt standaard twee actieve gesprekken per lijn en maximaal tien actieve gesprekken per lijn. Er kan slechts één gesprek op een bepaald moment worden verbonden. Andere gesprekken worden automatisch in de wacht geplaatst.</p> <p>U mag maximaal niet meer dan 10/6 gesprekken/triggers bezet configureren. Elke configuratie die meer is dan 10/6, wordt officieel niet ondersteund.</p>
Music On Hold	<p>Hiermee wordt muziek afgespeeld terwijl bellers in de wacht staan.</p>
Dempen	<p>Hiermee wordt de hoorn- of headsetmicrofoon gedempt.</p>
No Alert Name (Geen waarschuwingnaam)	<p>Hiermee kunnen eindgebruikers gemakkelijker doorverbonden gesprekken identificeren door het telefoonnummer van de oorspronkelijke beller weer te geven. Het gesprek wordt weergegeven als een waarschuwingsgesprek gevolgd door het telefoonnummer van de beller.</p>
Kiezen met de hoorn op de haak	<p>Hiermee kan een gebruiker een nummer kiezen zonder de haak op te nemen. De gebruiker kan dan de hoorn opnemen of drukken op Kiezen.</p>
Other Group Pickup (Andere groep opnemen)	<p>Hiermee kan een gebruiker een gesprek beantwoorden dat op een telefoon binnenkomt in een andere groep die is gekoppeld aan de groep van de gebruiker.</p>
Onderbreken in Snelkeuze	<p>Gebruikers kunnen de snelkiesfunctie instellen om bestemmingen te bereiken waarvoor Forced Authorization Code (FAC) of Client Matter Code (CMC) is vereist, pauzes tijdens kiezen en aanvullende cijfers (zoals een gebruikerstoestel, een toegangscode voor een vergadering of een voicemailwachtwoord) zonder handmatige tussenkomst. Wanneer de gebruiker op de snelkiestoets drukt, brengt de telefoon het gesprek met het opgegeven telefoonnummer tot stand en worden de opgegeven FAC-, CMC- en DTMF-cijfers verzonden naar de bestemming en worden de noodzakelijke pauzes tijdens kiezen ingevoegd.</p>

Functie	Beschrijving en meer informatie
Peer Firmware Sharing (PFS)	<p>Hiermee kunnen IP-telefoons op externe sites firmwarebestanden delen, wat bandbreedte bespaart tijdens het upgradeproces. Deze functie gebruikt het Cisco Peer-to-Peer-Distribution Protocol (CPPDP). Dit is een eigen Cisco-protocol dat wordt gebruikt in peer-to-peer-apparaathierarchieën. CPPDP wordt ook gebruikt om firmware of andere bestanden van peerapparaten te kopiëren naar naburige apparaten.</p> <p>PFS helpt bij firmware-upgrades in implementatiescenario's van filialen/externe kantoren, die worden uitgevoerd via WAN-koppelingen met beperkte bandbreedte.</p> <p>Biedt de volgende voordelen boven de conventionele upgrademethode:</p> <ul style="list-style-type: none"> • Beperkt congestie in TFTP-overdrachten naar gecentraliseerde externe TFTP-servers • Elimineert de behoefte om firmware-upgrades handmatig te beheren • Reduceert telefoonuitvaltijd tijdens upgrades wanneer grote aantallen apparaten gelijktijdig worden gereset <p>Hoe groter het aantal IP-telefoons, des te beter de prestaties in vergelijking met de traditionele upgrademethode voor firmware.</p>
PLK-ondersteuning voor wachtrijstatistieken	Met de PLK-ondersteuning voor de functie Wachtrijstatistieken kunnen de gebruikers de gesprekswachtrijstatistieken opvragen voor zoekpilots en de informatie wordt op het telefoonscherm weergegeven.
Plus-kiezen	<p>Hiermee kan de gebruiker E.164-nummers kiezen die worden voorafgegaan door een plusteken (+) .</p> <p>Als de gebruiker het plusteken wil kiezen, moet hij/zij de sterotoets (*) voor ten minste 1 seconde ingedrukt houden. Dit is van toepassing op het kiezen van het eerste cijfer voor een gesprek waarbij de hoorn op de haak ligt (inclusief beweringsmodus) of een gesprek waarbij de hoorn van de haak ligt.</p>
Power Negotiation Over LLDP	Hiermee kan de telefoon onderhandelen over de voeding met het Link Level Endpoint Discovery Protocol (LLDP) en het Cisco Discovery Protocol (CDP).
Probleemrapportage, hulpprogramma voor	Hiermee worden telefoonlogboeken verzonden naar een beheerder of worden problemen gerapporteerd aan een beheerder.
Programmeerbare functietoetsen	U kunt functies, zoals Nieuw gesprek, Terugbellen en Alles doorschakelen, toewijzen aan lijntoetsen.
Quality Reporting Tool (QRT)	Hiermee kunnen gebruikers informatie over problematische telefoongesprekken verzenden door op een toets te drukken. QRT kan worden geconfigureerd voor een van twee gebruikersmodi, afhankelijk van hoeveel gebruikersinteractie met QRT is gewenst.
Herhaal	Hiermee kunnen gebruikers het meest recent gebelde telefoonnummer bellen door te drukken op een toets of de schermtoets Herhalen.
Externe aanpassing	Hiermee kan een serviceprovider de telefoon op afstand aanpassen. Noch de serviceprovider noch de gebruiker hoeven de telefoon fysiek aan te raken om de telefoon te configureren. De serviceprovider kan dit samen met een technische vertegenwoordiger instellen op het moment van bestelling.

Functie	Beschrijving en meer informatie
Beltooninstelling	Hiermee wordt het beltoontype geïdentificeerd dat wordt gebruikt voor een lijn wanneer een telefoon een ander actief gesprek heeft.
Reverse lookup voor namen	Hiermee wordt de naam van de beller aangeduid met nummer voor de inkomende of uitgaande oproep. U moet de LDAP- of de XML-telefoonlijst configureren. U kunt Reverse lookup voor namen in- of uitschakelen op de beheerwebpagina van de telefoon.
RTCP Hold For SIP (RTCP in de wacht voor SIP)	Hiermee wordt ervoor gezorgd dat gesprekken in de wacht niet worden verwijderd door de gateway. De gateway controleert de status van de RTCP-poort om te bepalen of een gesprek actief is of niet. Door de telefoonpoort open te houden, worden geen gesprekken in de wacht door de gateway beëindigd.
Secure Conference (Veilige conferentie)	Hiermee kunnen veilige telefoons conferentiegesprekken starten met een beveiligde conferentiebrug. Wanneer nieuwe deelnemers worden toegevoegd met Confrn, Samenvoegen, cInbrkn-schermttoetsen of MeetMe-conferenties, wordt het pictogram van het beveiligde gesprek weergegeven zolang als alle deelnemers veilige telefoons gebruiken. In de conferentielijst wordt het beveiligingsniveau van elke conferentiedeelnemer weergegeven. Initiators kunnen niet-veilige deelnemers uit de conferentielijst verwijderen. Niet-initiators kunnen conferentiedeelnemers toevoegen of verwijderen als de parameter Advanced Adhoc Conference Enabled (Geavanceerde ad-hocconferentie ingeschakeld) is ingesteld.
Serviceability for SIP Endpoints (Service voor SIP-eindpunten)	Hiermee kunnen beheerders snel en gemakkelijk foutopsporingsinformatie van telefoons verzamelen. Deze functie gebruikt SSH om op afstand toegang te krijgen tot elke IP Phone. SSH moet op elke telefoon worden ingeschakeld; anders werkt deze functie niet.
Gedeelde lijn	Hiermee kan een gebruiker met meerdere telefoons hetzelfde telefoonnummer delen of kan een gebruiker een telefoonnummer met een collega delen.
Show Calling ID and Calling Number (Id en nummer beller weergeven)	Op de telefoons kunnen zowel de id als het nummer van de beller worden weergegeven voor inkomende gesprekken. De grootte van de LCD-weergave van de IP Phone beperkt de lengte voor het weergegeven van de id en het nummer van de beller. De functie Id en nummer van beller weergegeven is alleen van toepassing op de waarschuwing voor inkomende gesprekken en wijzigt de werking van de functies Gesprek doorschakelen en Zoekgroep niet. Zie "Beller-id" in deze tabel.
Show Duration for Call History (Duur weergegeven voor gespreksgeschiedenis)	Hiermee wordt de duur weergegeven van gemaakte en ontvangen gesprekken in de details van Gespreksgeschiedenis. Als de duur langer is dan of gelijk is aan één uur, wordt de tijd weergegeven in de notatie UU:MM:SS. Als de duur korter is dan één uur, wordt de tijd weergegeven in de notatie MM:SS. Als de duur korter is dan één minuut, wordt de tijd weergegeven in de notatie SS.
Silence Incoming Call (Inkomende oproep op stil zetten)	Hiermee kunt u een inkomend gesprek op stil zetten door te drukken op de schermtoets Negeren of op de volumeknop omlaag.

Functie	Beschrijving en meer informatie
Snelkiesnummers	Hiermee wordt een opgegeven nummer gekozen dat eerder is opgeslagen.
Time Zone Update (Tijdzone bijwerken)	Hiermee wordt de Cisco IP Phone bijgewerkt met de tijdzonewijzigingen.
Doorverbinden	Hiermee kunnen gebruikers verbonden gesprekken van hun telefoons omleiden naar een ander nummer. Sommige JTAPI/TAPI-toepassingen zijn niet compatibel met de functie-implementatie Join and Direct Transfer (Samenvoegen en direct doorverbinden) op de Cisco IP Phone en u moet mogelijk het beleid Samenvoegen en direct doorverbinden configureren om samenvoegen en direct doorverbinden op dezelfde lijn of mogelijk op verschillende lijnen uit te schakelen.
Voice Message System (Sprakberichtensysteem)	Hiermee kunnen bellers berichten achterlaten als gesprekken onbeantwoord zijn.
Web Access Enable by Default (Webtoegang standaard inschakelen)	Webservices worden standaard ingeschakeld.
XSI call logs display (XSI-gespreklogs weergeven)	Hiermee kunt u een telefoon configureren om recente gesprekslogboeken weer te geven van de BroadWorks-server of de lokale telefoon. Nadat u de functie hebt ingeschakeld, bevat het scherm Recent het menu Recente weergeven van en kan de gebruiker de XSI-gesprekslogboeken of de lokale gesprekslogboeken kiezen.

Functietoetsen en schermtoetsen

De volgende tabel bevat informatie over functies die beschikbaar zijn over schermtoetsen, functies die beschikbaar zijn voor speciale functieknoppen en functies die u moet configureren als programmeerbare functieknoppen. Met een "X" in de tabel wordt aangegeven dat de functie wordt ondersteund voor het corresponderende toetstype of de bijbehorende schermtoets. Van de twee toetstypen en schermtoetsen is alleen voor programmeerbare functietoetsen configuratie in Cisco IP Phone-beheer vereist.



Opmerking

Cisco IP Phone 6821 heeft geen programmeerbare functietoetsen. Ondersteunde functies worden weergegeven op schermtoetsen.

Tabel 13: Functies met corresponderende toetsen en schermtoetsen

Functienaam	Speciale functietoets	Programmeerbare functietoets	Schermttoets
Beantwoorden		X	X
Alle gesprekken doorschakelen		X	X
Gesprek parkeren		X	X

Funcienaam	Speciale functietoets	Programmeerbare functietoets	Schermttoets
Lijnstatus Gesprek parkeren		X	
Gesprek opnemen (Opnemen)		X	X
Lijnstatus Gesprek opnemen		X	
Conferentie	X		X (alleen weergegeven tijdens conferentiescenario van verbonden gesprek)
Omleiden			X
Niet storen		X	X
In de wacht	X		X
Intercom		X	
Dempen	X		
Herhaal		X	X
Snelkiesnummers		X	X
Lijnstatus Snelkeuze		X	
Doorverbinden	X		X (alleen weergegeven tijdens doorverbindingsscenario van verbonden gesprek)

Gebruikers functies laten configureren op lijntoetsen

U kunt gebruikers de volgende functies laten configureren op lijntoetsen:

- Snelkeuze
- Busy Lamp Field (BLF) om de lijn van een collega te bewaken, met de volgende opties:
 - Snelkiesnummer naar de bewaakte lijn
 - Gesprek opnemen vanaf de bewaakte lijn

Gebruikers kunnen alle beschikbare lijntoetsen selecteren voor het configureren van functies. Ze kunnen ook een lijntoets selecteren die functioneert als een snelkeuzetoets of als een BLF-toets. De configuratie van de gebruiker overschrijft de bestaande configuratie voor de lijntoets. Gebruikers kunnen geen lijntoetsen selecteren

waarop u andere functies hebt geconfigureerd. Als een gebruiker een BLF-lijsttoets selecteert, past de telefoon de posities van de BLF-lijsttoetsen aan met gebruik van de volgende beschikbare lijntoetsen.

Voor de BLF-functieopties gebruikt de telefoon de BLF-lijst URI die u specificeert (XML-parameter `BLF_List_URI`) om op de hoogte te blijven van wijzigingen in de status van de bewaakte lijnen. Als u geen BLF-lijst URI specificeert, gebruikt de telefoon `$USER@$PROXY`.

Procedure

-
- Stap 1** Ga op de beheerwebpagina van de telefoon naar **Beheerdersaanmelding > Geavanceerd**, tabblad **Spraak**.
- Stap 2** Ga naar **Beantwoordersconsole > Algemeen** om functies toe te staan en configureer **Aanpasbare PLK-opties** zoals beschreven in [Algemeen, op pagina 304](#).
- Wanneer deze stap is voltooid, kunnen gebruikers functies configureren op de toetsen van de toetsuitbreidingsmodule.
- Stap 3** Voer een van de volgende acties uit om functieconfiguratie in te schakelen op een lijntoets van de telefoon:
- Schakel de toestelnummerfunctie voor de lijntoets uit:
 1. Ga naar **Spraak > Telefoon**.
 2. Stel **Toestelnummer** in op **Uitgeschakeld** in de bijbehorende sectie **Lijntoets nummer**.
 - Schakel service uit op de bijbehorende lijn:
 1. Ga naar **Spraak**.
 2. Ga naar het bijbehorende tabblad **Toestelnummer nummer**.
 3. In de sectie **Algemeen** stelt u **Lijn inschakelen** in op **Nee**.
-

Een snelkiesnummer op een lijntoets configureren

U kunt snelkiesnummers op een inactieve lijn van een gebruikerstelefoon configureren. De gebruiker kan vervolgens die lijntoets gebruiken voor het snelkiezen van een nummer. Wanneer u het snelkiesnummer op de lijntoets inschakelt, ziet de gebruiker het snelkeuzepictogram en een naam voor de snelkeuzelijntoets. De gebruiker drukt op de lijntoets om het toegewezen toestel te bellen.

Voordat u begint

Open de beheerwebpagina van de telefoon. Zie [Telefoonwebpagina openen, op pagina 80](#).

Procedure

-
- Stap 1** Selecteer **Spraak > Telefoon**.
- Stap 2** Selecteer een lijntoets waarvoor een snelkiesnummer moet worden geconfigureerd.
- Stap 3** Selecteer in de keuzelijst Toestelnummer **Disabled** (Uitgeschakeld) om het toestelnummer uit te schakelen.

Stap 4 Voer in het veld **Extended Function** (Uitgebreide functie) een tekenreeks in de volgende indeling in:

```
fnc=sd;ext=9999@$PROXY;nme=xxxx
```

Als u een telefoon met een functie voor alfanumeriek kiezen configureert, waarin de telefoon een gesprek tot stand kan brengen met alfanumerieke tekens in plaats van de traditionele cijfers, kunt u een tekenreeks in de volgende indeling invoeren:

```
fnc=sd;ext=xxxx.yyyy@$PROXY;vid=n;nme=xxxx
```

Waarbij:

- fnc= sd betekent functie=snelkiezen.
- ext= 9999 is de telefoon die met de lijntoets wordt gebeld. Vervang 9999 met het juiste telefoonnummer.
ext= xxxx.yyyy is de telefoon die met de lijntoets wordt gebeld. Vervang xxxx.yyyy met alfanumerieke tekens. U kunt deze tekens gebruiken voor alfanumeriek kiezen: a-z, A-Z, 0-9, -, _, . en +.
- vid = n de lijnindex van de telefoon.
- nme= XXXX is de naam die op de telefoon wordt weergegeven voor de lijntoets voor snelkiezen. Vervang XXXX met een naam.

U kunt de XML-service ook configureren met de lijntoets. Voer een tekenreeks in met deze indeling:

```
fnc=xml;url=http://xml.service.url;nme=name
```

Stap 5 Klik op **Alle wijzigingen verzenden**.

Een snelkiesnummer configureren met het configuratiehulpprogramma

U kunt snelkiesnummers op de telefoon configureren met de webinterface.

Voordat u begint

Open de beheerwebpagina van de telefoon. Zie [Telefoonwebpagina openen, op pagina 80](#).

Procedure

- Stap 1** Selecteer **Spraak > Gebruiker**.
- Stap 2** Voer in het gedeelte **Speed Dial (Snelkiesnummer)** een naam en een nummer in dat overeenkomt met de invoer voor het snelkiesnummer.
- Stap 3** Klik op **Alle wijzigingen verzenden**.
-

Verwante onderwerpen

[Telefoonwebpagina openen, op pagina 80](#)

De knop Conferentie met een stercode inschakelen

U kunt een stercode toevoegen aan de knop Conferentie zodat de gebruiker met slechts één keer drukken op de knop meerdere actieve oproepen aan een conferentie kan toevoegen. U kunt deze functie inschakelen via de webpagina van de telefoon.

Voordat u begint

- De server van de telefoon moet deze functie ondersteunen.
- Open de beheerwebpagina van de telefoon. Zie [Telefoonwebpagina openen, op pagina 80](#).

Procedure

- Stap 1** Selecteer **Spraak > Toest.(n)**, waarbij n een toestelnummer is.
- Stap 2** In de sectie **Gespreksfunctie-instellingen** selecteert u **Ja** voor het veld **Eén hardkey Conferentie**, voert u een stercode in bij de **URL voor de conferentiebrug** en drukt u op **Alle wijzigingen verzenden**. U kunt bijvoorbeeld *55 invoeren om de URL voor de conferentiebrug van een telecom-serviceprovider aan te geven.
- U kunt de conferentieknop ook inschakelen met een xml-bestand. Voer een tekenreeks in met deze indeling:
- ```
<Conference_Bridge_URL_1_ ua="na">*55</Conference_Bridge_URL_1_>
<Conference_Single_Hardkey_1_ ua="na">Yes</Conference_Single_Hardkey_1_>
```
- 

## Extra lijntoetsen instellen

Schakel deze functie in om de knoppen aan beide zijden van het telefoonscherm als lijntoetsen te gebruiken.

### Procedure

---

- Stap 1** Klik op de pagina Configuratiehulpprogramma op **Beheerdersaanmelding > Spraak > Telefoon**.
- Stap 2** Kies een lijntoets en selecteer een toestel om dit te schakelen.
- Stap 3** Klik op **Alle wijzigingen verzenden**.
- 

## Deschermb beveiliging configureren van af de telefoon webpagina

U kunt een schermbeveiliging configureren voor de telefoon. Wanneer de telefoon inactief is voor een opgegeven tijd, wordt de schermbeveiligingsmodus geactiveerd.

Drukken op een willekeurige knop zorgt ervoor dat de telefoon in de normale modus terugkeert.

**Voordat u begint**

Open de beheerwebpagina van de telefoon. Zie [Telefoonwebpagina openen, op pagina 80](#).

**Procedure**

- Stap 1** Selecteer op de webpagina van de telefoon **Spraak > Gebruiker**.  
De gebruiker selecteert **Gebruikersaanmelding > Spraak > Gebruiker** om schermbeveiliging toe te voegen aan de telefoon.
- Stap 2** Stel in het onderdeel **Schermb** de velden in zoals beschreven in de volgende tabel.

| Parameter                       | Beschrijving                                                                                                                                                                                                                                                                                                                                                                                                                                                                                                                                          |
|---------------------------------|-------------------------------------------------------------------------------------------------------------------------------------------------------------------------------------------------------------------------------------------------------------------------------------------------------------------------------------------------------------------------------------------------------------------------------------------------------------------------------------------------------------------------------------------------------|
| Schermb beveiliging inschakelen | Selecteer <b>Ja</b> om schermbeveiliging in te schakelen op de telefoon. Wanneer de telefoon inactief is voor een opgegeven tijd, wordt de schermbeveiligingsmodus geactiveerd.<br>Standaard: Nee                                                                                                                                                                                                                                                                                                                                                     |
| Type schermbeveiliging          | Typen schermbeveiliging. U kunt kiezen uit: <ul style="list-style-type: none"> <li>• <b>Klok</b>: een digitale klok op een effen achtergrond.</li> <li>• <b>Afbeelding downloaden</b>: een afbeelding worden gepusht vanaf de webpagina van de telefoon.</li> <li>• <b>Logo</b>: op het telefoonscherm wordt een logo weergegeven. U kunt een logoafbeelding toevoegen in het veld <b>Logo-URL</b>.</li> </ul>                                                                                                                                        |
| Wachttijd schermbeveiliging     | De tijd aan inactiviteit voordat de schermbeveiliging wordt weergegeven.<br>Voer het aantal seconden inactiviteit in dat moet verstrijken voordat de schermbeveiliging wordt gestart.<br>Standaard: 300                                                                                                                                                                                                                                                                                                                                               |
| URL voor downloaden afbeelding  | URL waarmee het bestand (.png) wordt opgezocht dat op de achtergrond van het telefoonscherm moet worden weergegeven. Als u een foto als het type schermbeveiliging selecteert, wordt de afbeelding als schermbeveiliging op het telefoonscherm weergegeven.<br>Wanneer u een onjuiste URL invoert om een nieuwe achtergrond te downloaden, kan de telefoon niet upgraden naar de nieuwe achtergrond en wordt de bestaande gedownloade achtergrond weergegeven. Als de telefoon niet eerder een achtergrond heeft gedownload, ziet u een grijs scherm. |

| Parameter | Beschrijving                                                                                                                                                                                                        |
|-----------|---------------------------------------------------------------------------------------------------------------------------------------------------------------------------------------------------------------------|
| Logo-URL  | Voer een URL of pad in naar de locatie waar de logoafbeelding is opgeslagen. Als u een logo als het type schermbeveiliging selecteert, wordt de afbeelding als schermbeveiliging op het telefoonscherm weergegeven. |

**Stap 3** Klik op **Alle wijzigingen verzenden**.

## Telefoonconfiguratie voor het bewaken van andere telefoons

U kunt de telefoon configureren zodat deze de status van lijnen op andere telefoons bewaakt. Deze functie is handig als u regelmatig gesprekken afhandelt voor collega's en wilt zien of ze een gesprek kunnen beantwoorden. De telefoon bewaakt elke lijn op een afzonderlijke lijntoets. De lijntoetsen waarmee wordt bewaakt, functioneren als BLF-toetsen (Busy Lamp Field). Een BLF is een LED die van kleur wijzigt om de status aan te geven van de bewaakte lijn:

**Tabel 14: LED-status van de BLF-toets**

| LED-kleur     | Betekenis                                 |
|---------------|-------------------------------------------|
| Groen         | De bewaakte lijn is beschikbaar.          |
| Rood          | De bewaakte lijn is bezet.                |
| Knippert rood | De bewaakte lijn gaat over.               |
| Oranje        | Fout in de configuratie van de BLF-toets. |

Als de telefoon is geregistreerd bij een BroadSoft-server, kunt u de telefoon instellen om meerdere gebruikers te bewaken, met een enkele set van configuraties.

## De telefoon configureren om de lijnen van meerdere gebruikers te bewaken

Als de telefoon is geregistreerd bij een BroadSoft-server, kunt u de telefoon configureren om de hele BLF-lijst te bewaken. De telefoon wijst beschikbare lijntoetsen op volgorde aan om de lijnen in de BLF-lijst te bewaken. De status van de bewaakte lijnen wordt weergegeven op de BLF-toetsen.

### Voordat u begint

- Zorg dat de telefoon is geregistreerd bij een BroadSoft-server.
- Stel een BLF-lijst voor een gebruiker van de telefoon in op de BroadSoft-server.

### Procedure

---

- Stap 1** Ga op de beheerwebpagina van de telefoon naar **Beheerdersaanmelding > Geavanceerd, Spraak > Beantwoordersconsole > Algemeen**.
- Stap 2** Configureer **BLF-lijst URI**, **BLF-lijst** en **Lijntoetsen gebruiken voor BLF-lijst** zoals beschreven in [Algemeen, op pagina 304](#).  
Als u gebruikers afzonderlijke BLF-toetsen laat configureren (zie [Gebruikers functies laten configureren op lijntoetsen, op pagina 147](#)), raden we aan dat u **BLF-lijst** instelt op **Verbergen**.
- Stap 3** Klik op **Alle wijzigingen verzenden**.
- 

## Busy Lamp Field configureren in het telefoonconfiguratiebestand

Als de telefoon wordt geregistreerd bij een BroadSoft-server, kunt u het telefoonconfiguratiebestand gebruiken om Busy Lamp Field te configureren.

### Procedure

---

- Stap 1** Bewerk de parameter **BLF\_List\_URI** van het telefoonconfiguratiebestand dat op de BroadSoft-server beschikbaar is.
- Stap 2** Voeg de domeinnaam lijst-URI: sip: parameter **@** toe.  
De lijst-URI moet overeenkomen met die op de BroadSoft-server is gedefinieerd.
- Stap 3** Sla de wijzigingen op.
- 

## De telefoon configureren om de lijnen van een enkele gebruiker te bewaken

U kunt Busy Lamp Field (BLF) configureren op een telefoonlijn wanneer een gebruiker de beschikbaarheid van een collega moet controleren om gesprekken af te handelen.

U kunt Busy Lamp Field configureren om met elke combinatie van snel kiezen of gesprek opnemen te werken. Bijvoorbeeld alle volgende combinaties Busy Lamp Field alleen, Busy Lamp Field en snel kiezen, Busy Lamp Field en gesprek opnemen of Busy Lamp Field, snel kiezen en gesprek opnemen kunnen worden geconfigureerd. Echter voor snelkeuze alleen is een andere configuratie vereist.

### Voordat u begint

Open de beheerwebpagina van de telefoon. Zie [Telefoonwebpagina openen, op pagina 80](#).

### Procedure

---

- Stap 1** Selecteer **Spraak > Telefoon**.
- Stap 2** Selecteer een lijntoets waarop een Busy Lamp Field moet worden geconfigureerd.

**Stap 3** Selecteer **Uitgeschakeld** om het toestel uit te schakelen.

**Stap 4** Voer in het veld **Uitgebreide functie** een tekenreeks in de volgende indeling in:

```
fnc=blf ; sub=xxxx@$PROXY ; usr=yyyy@$PROXY
```

```
fnc=blf ; sub=xxxx@$PROXY ; ext=yyyy@$PROXY
```

Hierbij is:

- fnc=blf betekent functie=Busy Lamp Field
- sub=de URI waarnaar het bericht SUBSCRIBE (ABONNEREN) moet worden verzonden. Voor een BroadSoft-server moet deze naam identiek zijn aan de naam die is gedefinieerd in de parameter **Lijst-URI: sip:**. xxxx is de naam die is gedefinieerd in de parameter **Lijst-URI: sip:**. Vervang xxxx met de exacte gedefinieerde naam. \$PROXY is de server. Vervang \$PROXY met het serveradres of de servernaam.
- usr/ext=de gebruiker die Busy Lamp Field controleert. yyyy is de gebruikers-id van de telefoon die Busy Lamp Field controleert. Vervang yyyy met de exacte gebruikers-id van de gecontroleerde telefoon. \$PROXY is de server. Vervang \$PROXY met het serveradres of de servernaam.

**Stap 5** (Optioneel) U kunt Busy Lamp Field configureren om met elke combinatie van snel kiezen of gesprek opnemen te werken. Als u Busy Lamp Field wilt inschakelen om met snel kiezen of gesprek opnemen te werken, voert u een tekenreeks in de volgende indeling in het veld **Uitgebreide functie** in:

```
fnc=blf+sd+cp ; sub=xxxx@$PROXY ; usr=yyyy@$PROXY.
```

Hierbij is:

sd= snelkiezen

cp= gesprek opnemen

**Stap 6** Klik op **Alle wijzigingen verzenden**.

## Busy Lamp Field configureren met andere functies

U kunt Busy Lamp Field configureren zodat dit samenwerkt met andere functies op uw toetsuitbreidingsmodule, zoals snelkiesnummers en opnemen. Gebruik de informatie in de volgende tabel als leidraad voor het selecteren van de juiste tekenreeksindeling.

### Voordat u begint

Open de beheerwebpagina van de telefoon. Zie [Telefoonwebpagina openen, op pagina 80](#).

### Procedure

**Stap 1** Selecteer **Spraak > Beantwoordersconsole**.

**Stap 2** Selecteer een lijntoets van een toetsuitbreidingsmodule.

**Stap 3** Geef een tekenreeks op in de juiste indeling.



| Functie                                                                  | De indeling van tekenreeks                                                                                                                                                                                                                                                                        |
|--------------------------------------------------------------------------|---------------------------------------------------------------------------------------------------------------------------------------------------------------------------------------------------------------------------------------------------------------------------------------------------|
| Busy Lamp Field (BLF) en snelkiesnummer                                  | <code>fnc=blf+sd;sub=xxx@proxy;ext=monitored userID@proxy.</code>                                                                                                                                                                                                                                 |
| Busy Lamp Field (BLF), snelkiesnummer en gesprek opnemen                 | <code>fnc=blf+sd+cp;sub=xxx@proxy;ext=monitored userID@proxy.</code>                                                                                                                                                                                                                              |
| Busy Lamp Field (BLF), snelkiesnummer en parkeermelding                  | <code>fnc=blf+sd;sub=xxx@proxy;ext=monitored userID@proxy.</code><br>Deze combinatie kan niet worden geconfigureerd via de uitgebreide functie. Deze combinatie wordt alleen ondersteund op BroadSoft-servers en is geconfigureerd met de BLF-lijst en bijbehorende configuratie op de server.    |
| Busy Lamp Field (BLF), snelkiesnummer, parkeermelding en gesprek opnemen | <code>fnc=blf+sd+cp;sub=xxx@proxy;ext=monitored userID@proxy.</code><br>Deze combinatie kan niet worden geconfigureerd via de uitgebreide functie. Deze combinatie wordt alleen ondersteund op BroadSoft-servers en is geconfigureerd met de BLF-lijst en bijbehorende configuratie op de server. |
| Busy Lamp Field (BLF) en parkeermelding                                  | <code>fnc=blf;sub=xxx@proxy;ext=monitored userID@proxy.</code><br>Deze combinatie kan niet worden geconfigureerd via de uitgebreide functie. Deze combinatie wordt alleen ondersteund op BroadSoft-servers en is geconfigureerd met de BLF-lijst en bijbehorende configuratie op de server.       |
| Busy Lamp Field (BLF), parkeermelding en gesprek opnemen                 | <code>fnc=blf+cp;sub=xxx@proxy;ext=monitored userID@proxy.</code><br>Deze combinatie kan niet worden geconfigureerd via de uitgebreide functie. Deze combinatie wordt alleen ondersteund op BroadSoft-servers en is geconfigureerd met de BLF-lijst en bijbehorende configuratie op de server.    |
| Busy Lamp Field (BLF) en gesprek opnemen                                 | <code>fnc=blf+cp;sub=xxx@proxy;ext=monitored userID@proxy</code>                                                                                                                                                                                                                                  |

**Stap 4** Klik op **Alle wijzigingen verzenden**.

## Alfanumeriek kiezen configureren

U kunt een telefoon configureren zodat de gebruiker van de telefoon een gesprek plaatst met alfanumerieke tekens in plaats van alleen cijfers. Op de webpagina van de telefoon configureert u alfanumeriek kiezen met snelkiezen, BLF en gesprek opnemen.

### Voordat u begint

Open de beheerwebpagina van de telefoon. Zie [Telefoonwebpagina openen, op pagina 80](#).

## Procedure

---

**Stap 1** Selecteer **Spraak > Toestel**.

**Stap 2** Selecteer in **Enable URI Dialing 1** (URI-bellen 1 inschakelen) **Ja** om alfanumeriek kiezen in te schakelen. U kunt op de telefoonpagina een tekenreeks aan een lijntoets in deze indeling toevoegen om snelkiesnummers in te schakelen voor alfanumeriek kiezen:

```
fnc=sd;ext=xxxx.yyyy@$PROXY;nme=yyyy,xxxx
```

Bijvoorbeeld:

```
fnc=sd;ext=first.last@$PROXY;nme=Last,First
```

In het bovenstaande voorbeeld kan de gebruiker "first.dial" kiezen om een oproep te starten.

**Opmerking** De ondersteunde tekens voor alfanumeriek kiezen zijn: a-z, A-Z, 0-9, -, \_, . en +.

**Stap 3** Klik op **Alle wijzigingen verzenden**.

---

## Een oproepgroep configureren (multicastoproepen)

U kunt multicastoproepen configureren zodat gebruikers alle telefoons of een groep telefoons tegelijk kunnen oproepen zonder er een server bij te betrekken. Op de pagina Configuratiehulpprogramma kunt u een telefoon configureren als een onderdeel van een oproepgroep en kunt u deze abonneren voor hetzelfde multicastadres. Hiermee kunnen gebruikers oproepen naar specifieke groepen telefoons doorsturen. Wanneer u elke oproepgroep met een uniek nummer toewijst, belt de gebruiker het nummer van de oproepgroep om de oproep te starten. Alle telefoons die zijn geabonneerd op hetzelfde multicastadres (ook geconfigureerd op de pagina Configuratiehulpprogramma), ontvangen de oproep. De gebruiker hoort een oproeptoon van drie korte piepjes wanneer er een inkomend oproepgesprek is.

Houd rekening met het volgende:

- Uw netwerk moet multicasting ondersteunen zodat alle apparaten in dezelfde oproepgroep kunnen deelnemen aan de corresponderende multicastgroep.
- Paginggroepen gebruiken poorten met even nummers.
- Als de telefoon in een actief gesprek is wanneer een groepsoproep wordt gestart, wordt de inkomende oproep genegeerd.
- Groepsoproepen zijn eenrichtingsgebaseerd en gebruiken de G711-codec. De opgeroepen telefoon kan alleen naar het gesprek luisteren van de initiator.
- Inkomende oproepen worden genegeerd wanneer NST is ingeschakeld.
- Wanneer een oproep plaatsvindt, wordt de luidspreker op de opgeroepen telefoons automatisch ingeschakeld tenzij de handset of de headset in gebruik is.
- Als de telefoon in een actief gesprek is wanneer een groepsoproep wordt gestart, wordt de inkomende oproep genegeerd. Wanneer het gesprek wordt beëindigd, wordt de oproep beantwoord als de oproep actief is.

- Wanneer er meerdere oproepen plaatsvinden, worden de oproepen in chronologische volgorde beantwoord. Totdat de actieve oproep wordt beëindigd, wordt de volgende oproep niet beantwoord.

### Voordat u begint

Open de beheerwebpagina van de telefoon. Zie [Telefoonwebpagina openen, op pagina 80](#).

### Procedure

- Stap 1** Selecteer **Spraak > Telefoon**.
- Stap 2** Voer in de sectie **Multiple Paging Group Parameters (Parameters meerdere oproepgroepen)** een tekenreeks in het veld **Group Paging Script (Groepsoproepsript)** in deze indeling in:

```
pggrp=multicast-address:port;[name=xxxx;]num=yyy;[listen={yes|no}]];
```

Waarbij:

- multicast-address = Multicast-IP-adres van de telefoon die luistert naar oproepen en die ze ontvangt.
  - port = poort voor de pagingoproep, gebruik verschillende poorten met een even nummer voor elke paginggroep.
- Voorzichtig** Multicast-paging werkt niet met oneven nummers.
- name (optioneel) = xxxx is de naam van de oproepgroep. Vervang xxxx met een naam. De naam kan bestaan uit maximaal 64 tekens.
  - num= yyy is een uniek nummer dat de gebruiker kiest om toegang te krijgen tot de oproepgroep. Vervang yyy met een getal. Het nummer kan bestaan uit maximaal 64 tekens en het toegestane bereik is 1024 tot 32767.
  - listen = hiermee wordt aangegeven of de telefoon de oproepgroep beluistert. Alleen de eerste twee groepen waarvoor listen is ingesteld op **ja**, luisteren naar groepsoproepen. Als het veld niet is gedefinieerd, is de standaardwaarde **nee**. U moet dit veld dus instellen op listen voor de groepsoproepen.

U kunt meer oproepgroepen toevoegen door toevoeging aan de configuratietekenreeks. Dit is een voorbeeld van verschillende paginggroepen.

```
pggrp=224.168.168.168:34560;name=All;num=500;listen=yes;
pggrp=224.168.168.168:34562;name=GroupA;num=501;listen=yes;
pggrp=224.168.168.168:34564;name=GroupB;num=502;
pggrp=224.168.168.168:34566;name=GroupC;num=503;
```

In dit voorbeeld worden vier paginggroepen gemaakt: **All**, **GroupA**, **GroupB** en **GroupC**. Gebruikers kiezen 500 om pagingoproepen te verzenden naar alle telefoons, 501 voor pagingoproepen naar telefoons die zijn geconfigureerd als onderdeel van de **GroupA**, 502 voor pagingoproepen naar telefoons die zijn geconfigureerd als onderdeel van de **GroupB** en 503 voor pagingoproepen naar telefoons die zijn geconfigureerd als onderdeel van de **GroupC**. De geconfigureerde telefoon ontvangt pagingoproepen die zijn doorgestuurd naar de groepen **All** en **GroupA**.

- Stap 3** Klik op **Alle wijzigingen verzenden**.

## Gesprek parkeren

Met de parkeerfunctie kan een gesprek worden geparkeerd en vervolgens van uw telefoon of een andere telefoon worden opgehaald. De volgende LED-kleuren worden op de lijntoets weergegeven als deze functie is geconfigureerd:

- Groen lampje: de parkeerfunctie is geconfigureerd.
- Oranje lampje: de parkeerfunctie is niet geconfigureerd.
- Langzaam knipperend rood lampje: een gesprek is geparkeerd.

## Gesprek parkeren met stercodes configureren

U kunt Gesprek parkeren configureren zodat de gebruiker een gesprek in de wacht kan zetten en vervolgens weer kan ophalen van de telefoon van de gebruiker of van een andere telefoon.

Bij het configureren van een parkeerfunctie moeten de parkeerfunctiecode en de code voor het ongedaan maken van de parkeerfunctie overeenkomen met de functietoegangscode die op de server is geconfigureerd.

### Voordat u begint

Open de beheerwebpagina van de telefoon. Zie [Telefoonwebpagina openen, op pagina 80](#).

### Procedure

---

- Stap 1** Selecteer **Spraak > Regionaal**.
  - Stap 2** Voer **\*68** in het veld **Call Park Code (Code parkeerfunctie)** in.
  - Stap 3** Voer **\*88** in het veld **Call Unpark Code (Code voor ongedaan maken parkeerfunctie)** in.
  - Stap 4** Klik op **Alle wijzigingen verzenden**.
- 

## Parkeerfunctie toevoegen aan een programmeerbare lijntoets

U kunt de parkeerfunctie aan een lijntoets toevoegen zodat de gebruiker gesprekken tijdelijk kan opslaan en ophalen. De parkeerfunctie wordt ondersteund op privélijnen en gedeelde lijnen.

### Voordat u begint

Open de beheerwebpagina van de telefoon. Zie [Telefoonwebpagina openen, op pagina 80](#).

### Procedure

---

- Stap 1** Selecteer **Spraak > Telefoon**.
- Stap 2** Selecteer een lijntoets.
- Stap 3** Selecteer **Uitgeschakeld** om het toestel uit te schakelen.

- Stap 4** Voer in het veld **Uitgebreide functie** een tekenreeks in de volgende indeling in:
- Voer voor een privélijn `fnc=prk;sub=$USER@$PROXY;nme=CallPark-Slot1` in.
- Voer voor een gedeelde lijn `fnc=prk;sub=$USER@$PROXY;nme=Call-Park1;orbit=<DN van primaire lijn>` in.
- Waarbij:
- `fnc=prk` betekent functie=parkeerfunctie.
  - `Sub = 999999` is de telefoon waarop het gesprek wordt geparkeerd. Vervang 999999 met getallen.
  - `nme=XXXX` is de naam die wordt weergegeven op de telefoon voor de lijntoets voor de parkeerfunctie. Vervang XXXX met een naam.
- Stap 5** Klik op **Alle wijzigingen verzenden**.
- 

## Programmeerbare schermtoltsen configureren

U kunt de op de telefoon weergegeven schermtoltsen aanpassen. De standaardschermtoltsen (wanneer de telefoon in een inactieve status staat) zijn Herhalen, Telefoonlijst, Gesprek doorschakelen en Niet storen. Andere schermtoltsen zijn beschikbaar als specifieke gespreksstatuswaarden gelden (bijvoorbeeld als een gesprek in de wacht staat, wordt de schermtolts Hervatten weergegeven).

### Voordat u begint

Open de beheerwebpagina van de telefoon. Zie [Telefoonwebpagina openen, op pagina 80](#).

### Procedure

---

- Stap 1** Selecteer **Spraak > Telefoon**.
- Stap 2** Bewerk onder **Programmeerbare schermtoltsen** de schermtoltsen, afhankelijk van de gespreksstatus die u voor de schermtolts wilt weergegeven. Zie [Programmeerbare schermtoltsen, op pagina 161](#) voor meer informatie.
- In de sectie Programmeerbare schermtoltsen wordt elke telefoonstatus weergegeven en worden de schermtoltsen vermeld die beschikbaar zijn voor weergave tijdens die status. Elke schermtolts wordt door een puntkomma gescheiden. Schermtoltsen worden in de volgende indeling weergegeven:
- ```
softkeyname |[ position ]
```
- hierin is `softkeyname` de naam van de toets en de positie is waar de toets wordt weergegeven op het scherm van de IP Phone. Posities worden genummerd, met positie één linksonder in het scherm van de IP Phone weergegeven, gevolgd door positie twee tot en met vier. Toegang tot aanvullende posities (meer dan vier) wordt verkregen door te drukken op de pijltoets naar rechts op de telefoon. Als er geen positie voor een schermtolts wordt opgegeven, zweeft de toets en wordt deze in de eerst beschikbare lege positie op het scherm van de IP Phone weergegeven.
- Stap 3** Klik op **Alle wijzigingen verzenden**.
-

Een programmeerbare schermttoets aanpassen

De telefoon bevat zestien programmeerbare schermttoetsen (veld PSK1 tot en met PSK16). U kunt de velden definiëren door een snelkiesscript.

Voordat u begint

Open de beheerwebpagina van de telefoon. Zie [Telefoonwebpagina openen, op pagina 80](#).

Procedure

- Stap 1** Selecteer **Spraak > Telefoon**.
 - Stap 2** Stel in de sectie **Programmable Softkeys** (Programmeerbare schermttoetsen) de optie **Programmable Softkey Enable** (Programmeerbare schermttoetsen inschakelen) in op **Ja**.
 - Stap 3** Selecteer een nummerveld voor programmeerbare schermttoetsen waarop een telefoonfunctie moet worden geconfigureerd.
 - Stap 4** Voer de tekenreeks voor de programmeerbare schermttoets in. Zie de verschillende typen programmeerbare schermttoetsen die worden beschreven in [Een snelkiesnummer op een programmeerbare schermttoets configureren, op pagina 160](#).
 - Stap 5** Klik op **Alle wijzigingen verzenden**.
-

Een snelkiesnummer op een programmeerbare schermttoets configureren

U kunt programmeerbare schermttoetsen als snelkiesnummers configureren. De snelkiesnummers kunnen toestellen of telefoonnummers zijn. U kunt ook programmeerbare schermttoetsen gebruiken met snelkeuzenummers waarmee een actie wordt uitgevoerd die een activeringscode voor verticale services (of een stercode [*]) definieert. Als u bijvoorbeeld een programmeerbare schermttoets configureert met een snelkiesnummer voor *67, wordt het gesprek in de wacht geplaatst.

Voordat u begint

Open de beheerwebpagina van de telefoon. Zie [Telefoonwebpagina openen, op pagina 80](#).

Procedure

- Stap 1** Selecteer **Spraak > Telefoon**.
- Stap 2** Stel in de sectie **Programmable Softkeys** (Programmeerbare schermttoetsen) de optie **Programmable Softkey Enable** (Programmeerbare schermttoetsen inschakelen) in op **Ja**.
- Stap 3** Als u een PSK voor snelkiesnummers wilt configureren, voert u het volgende in het veld **PSK-nummer** in:

```
fnc=sd;ext=extensionname/starcode@$PROXY;vid=n;nme=name
```

Hierbij is:

- fnc= functie van de toets (snelkiezen)
- extensionname=toestel dat wordt gebeld of de stercodeactie die moet worden uitgevoerd

- vid = n is het toestelnummer dat met het snelkiesnummer wordt gebeld
- name is de naam van het snelkeuzenummer dat wordt geconfigureerd

Opmerking Het veld **name** wordt op de schermtoets weergegeven op het IP Phone-scherm. Een maximum van 10 tekens voor een telefoon wordt aanbevolen. Als er meer tekens worden gebruikt, wordt het label mogelijk afgekapt op het telefoonscherm.

Stap 4 Bewerk het volgende:

- **Toetsenlijst bij inactiviteit:** bewerk het veld zoals in het volgende voorbeeld wordt beschreven:

```
herhalen|1;nieuwgespr.|2;nst;psk1
```

Als de gebruiker de functies van de lijst met programmeerbare schermtoetsen configureert op de telefoon, wordt de lijst met toetsen op het telefoonscherm niet bijgewerkt. Bijvoorbeeld:

- Als de gebruiker **hehralen;nieuwgespr.;gespr.doorsch.** invoert (herhalen is verkeerd gespeld), wordt de lijst met toetsen niet bijgewerkt en ziet de gebruiker geen wijziging op het scherm.
- Als een gebruiker **herhalen;nieuwgespr.;gespr.doorsch.;verw.teken** invoert, ziet de gebruiker geen wijziging op het scherm, omdat de schermtoets **verw.teken** niet is toegestaan in de **Toetsenlijst bij inactiviteit**. Dit is dus een onjuiste configuratie van de lijst met programmeerbare schermtoetsen.

- **PSK1:**

```
fnc=sd;ext=5014@$PROXY;nme=sktest1
```

Opmerking In dit voorbeeld configureren we een schermtoets op een telefoon als een snelkiesnummer voor toestel 5014 (sktest1).

U kunt ook een XML-service configureren op de programmeerbare schermtoets. Voer de tekenreeks in met deze indeling:

```
fnc=xml;url=http://xml.service.url;nme=name
```

Stap 5 Klik op **Alle wijzigingen verzenden**.

Programmeerbare schermtoetsen

Trefwoord	Toetslabel	Definitie	Beschikbare statuswaarden voor telefoon
acd_aanmelden	Aanmelden bij ACD	Hiermee wordt de gebruiker aangemeld bij Automatic Call Distribution (ACD).	Inactief
acd_afmelden	Afmelden bij ACD	Hiermee wordt de gebruiker afgemeld bij ACD.	Inactief
antwoord	Antwoord	Hiermee beantwoordt u een binnenkomend gesprek.	Telefoon gaat over

Trefwoord	Toetslabel	Definitie	Beschikbare statuswaarden voor telefoon
astat	ACD-status	Hiermee wordt de ACD-status gecontroleerd.	Inactief
beschikb.	Avail	Hiermee wordt aangegeven dat een gebruiker die bij een ACD-server is aangemeld, zijn/haar status heeft ingesteld als beschikbaar.	Inactief
inbreken	Inbreken	Hiermee kan een gebruiker een gedeeld gesprek onderbreken.	Gedeeld-actief, Gedeeld-wacht
stilinbreken	StilInbreken of StInbr	Hiermee kan een gebruiker een gedeeld gesprek onderbreken met de microfoon uitgeschakeld.	Gedeeld-actief
blDrvb	blindDoorvrb	Hiermee wordt een onaangekondigde doorverbinding uitgevoerd (een gesprek wordt doorverbonden zonder te spreken met de partij naar wie het gesprek wordt doorverbonden). Hiervoor is vereist dat Onaangek. doorverbindingsservice is ingeschakeld.	Verbonden
bellen (of kiezen)	Bellen	Hiermee wordt het geselecteerde item in de lijst gebeld.	Invoer belgegevens
gespreksinformatie	Gespreksinformatie	Gespreksinformatie weergeven	Verwerken
cancel	Annuleren	Hiermee wordt een gesprek geannuleerd (bijvoorbeeld bij een conferentiegesprek wanneer de tweede partij niet antwoordt).	Van de haak
dstrn	Doorschakelen/Doorschakelen wissen	Hiermee stuurt u alle oproepen door naar een opgegeven nummer.	Inactief, Van de haak, Gedeeld-actief, Wacht, Gedeeld-wacht
crdpause	PauseRec	Opname onderbreken	Verbonden, telefonisch vergaderen
crdresume	ResumeRec	Opname hervatten	Verbonden, telefonisch vergaderen
crdstart	Opnemen	Een opname starten	Verbonden, telefonisch vergaderen

Trefwoord	Toetslabel	Definitie	Beschikbare statuswaarden voor telefoon
crdstop	StopRec	Opname stoppen	Verbonden, telefonisch vergaderen
conf	Conferentie	Start een vergadering. Hiervoor is vereist dat Conf.server is ingeschakeld en dat er twee of meer gesprekken zijn die actief zijn of in de wacht staan.	Verbonden
confLx	Conf line (Conferentielijn)	Hiermee worden actieve lijnen op de actieve telefoon in een conferentie geplaatst. Hiervoor is vereist dat Conf.server is ingeschakeld en dat er twee of meer gesprekken zijn die actief zijn of in de wacht staan.	Verbonden
verw.teken	verw.teken - backspacepictogram	Hiermee wordt een teken verwijderd bij het invoeren van tekst.	Invoer belgegevens
lijst	Tel.lijst	Met deze toets krijgt u toegang tot de telefoonlijsten.	Inactief, Gemist, Van de haak (geen invoer), Verbonden, Doorverbinding starten, Conferentie starten, Conferentie, Wacht, Overgaan, Gedeeld-actief, Gedeeld-wacht
disp_code	DispCode	Verwerkingscode invoeren	Niet-actief, verbonden, telefonisch vergaderen, in de wacht
nStor	NST/NST wissen	Hiermee wordt Niet storen ingeschakeld om te voorkomen dat de telefoon overgaat als er wordt gebeld.	Inactief, Van de haak, Wacht, Gedeeld-actief, Gedeeld-wacht, Conferentie, Conferentie starten, Doorverbinding starten
noodgeval	Emergency	Alarmnummer invoeren	Verbonden
aanmelden_tm (of aanmelden)	Aanmelden	Hiermee wordt een gebruiker aangemeld bij Toestelmobiliteit.	Inactief
afmelden_tm (of afmelden)	Afmelden	Hiermee wordt een gebruiker afgemeld bij Extension Mobility.	Inactief

Trefwoord	Toetslabel	Definitie	Beschikbare statuswaarden voor telefoon
gespr.beëind.	Gesprek beëindigen	Hiermee wordt een gesprek beëindigd.	Verbonden, Doorverbinding starten, Conferentie starten, Conferentie, Wacht
favorieten	Favorieten	Biedt toegang tot Snelkiesnummers.	Inactief, Gemist, Van de haak (geen invoer), Verbonden, Doorverbinding starten, Conferentie starten, Conferentie, Wacht, Overgaan, Gedeeld-actief, Gedeeld-wacht
grpopnemen	Gr opn	Hiermee kan een gebruiker een gesprek dat binnenkomt op een ander toestel, aannemen op het eigen toestel doordat het toestel het toestelnummer van het andere toestel weergeeft.	Inactief, Van de haak
in de wacht	Wacht	Hiermee wordt een gesprek in de wacht gezet.	Verbonden, Doorverbinding starten, Conferentie starten, Conferentie
neg.	Wijs af	Met deze toets negeert u een binnenkomend gesprek.	Telefoon gaat over
ignoresilent	Negeren	Een inkomende oproep wegdrücken	Telefoon gaat over
deelnemen	Samenvoegen	Hiermee maakt u verbinding met een telefonische vergadering. Als de conferentiehost gebruiker A is en gebruikers B en C deelnemers zijn en A drukt op "Samenvoegen", wordt de verbinding met A verbroken en worden gebruikers B en C verbonden.	Conferencing
LtstG	OntvOp/LtstGb	Hiermee wordt het laatste gemiste gesprek geretourneerd.	Inactief, Gemist gesprek, Van de haak (geen invoer)

Trefwoord	Toetslabel	Definitie	Beschikbare statuswaarden voor telefoon
links	Pictogram pijl naar links	Hiermee wordt de cursor naar links verplaatst.	Invoer belgegevens
berichten	Berichten	Biedt toegang tot voicemail.	Inactief, Gemist, Van de haak (geen invoer), Verbonden, Doorverbinding starten, Conferentie starten, Conferentie, Wacht, Overgaan, Gedeeld-actief, Gedeeld-wacht
gemist	Gemist	Hiermee geeft u de lijst met gemiste oproepen weer.	Gemist gesprek
nieuwgespr.	Nieuw gesprek	Hiermee wordt een nieuw gesprek begonnen.	Inactief, Wacht, Gedeeld-actief, Gedeeld-wacht
.	Optie	Hiermee wordt een menu met invoeropties geopend.	Van de haak
park	Parkeren	Hiermee wordt een gesprek in de wacht gezet bij een aangegeven "parkeer"-nummer.	Verbonden
wacht	Privéwacht	Hiermee zet u een gesprek in de wacht op een actieve gedeelde lijn.	Verbonden
pakOp	Opnemen	Hiermee kan een gebruiker een gesprek dat binnenkomt op een ander toestel, aannemen op het eigen toestel doordat het toestel het toestelnummer van het andere toestel weergeeft.	Inactief, Van de haak
recent	Recent	Hiermee wordt de lijst met alle gesprekken uit de gespreksgeschiedenis weergegeven.	Inactief, Van de haak, Wacht, Gedeeld-actief, Gedeeld-wacht
opnieuw kiezen	Herhaal	Hiermee geeft u de herhaallijst weer.	Inactief, Verbonden, Conferentie starten, Doorverbinding starten, Van de haak (geen invoer), Wacht

Trefwoord	Toetslabel	Definitie	Beschikbare statuswaarden voor telefoon
hervat	Hervatten	Hiermee hervat u een gesprek dat in de wacht staat.	Wacht, Gedeeld-wacht
rechts	Pictogram pijl naar rechts	Hiermee wordt de cursor naar rechts verplaatst.	Kiezen (invoer)
instellingen	Instellingen	Biedt toegang tot Informatie en Instellingen.	Alle
stercode	Input Star Code/*code (Stercode/code * invoeren)	Hiermee wordt een lijst weergegeven met stercodes die kunnen worden geselecteerd.	Van de haak, Kiezen (invoer)
traceren	Traceren	Traceren activeren	Niet-actief, verbonden, telefonisch vergaderen, in de wacht
onbeschikb	Onbeschikb.	Hiermee wordt aangegeven dat een gebruiker die bij een ACD-server is aangemeld, zijn/haar status heeft ingesteld als niet-beschikbaar.	Inactief
prkUit	Uit park.	Met deze toets hervat u een geparkeerd gesprek.	Inactief, Van de haak, Verbonden, Gedeeld-actief
drst	Doorverbinden	Hiermee kunt u een gesprek doorverbinden. Hiervoor is vereist dat Aangek. doorverbindingsservice is ingeschakeld en er ten minste één verbonden gesprek en één inactief gesprek is.	Verbonden, Doorverbinding starten, Conferentie starten
lijndoorverb.	Lijn doorverbinden	Met deze toets verbindt u een actieve lijn op de telefoon door met een gebeld nummer. Hiervoor is vereist dat Aangek. doorverbindingsservice is ingeschakeld en dat er twee of meer gesprekken zijn die actief zijn of in de wacht staan.	Verbonden

Inrichtingsautoriteit configureren

U kunt inrichtingsautoriteit instellen zodat gebruikers toegang kunnen krijgen tot hun persoonlijke telefooninstellingen van andere telefoons. Personen die bijvoorbeeld in verschillende ploegen werken of die aan verschillende bureaus werken gedurende de week, kunnen een toestel delen, maar toch hun eigen persoonlijke instellingen behouden.

De schermtoets **Aanmelden** wordt op de telefoon weergegeven wanneer u inrichtingsautoriteit op de telefoon inschakelt. Gebruikers voeren hun gebruikersnamen en wachtwoorden in om toegang te krijgen tot hun persoonlijke instellingen. Gebruikers kunnen de aanmelding ook negeren en de telefoon als een gast gebruiken. Na aanmelding hebben gebruikers toegang tot hun persoonlijke telefoonlijstnummers op de telefoon. Wanneer de gebruikers zich afmelden, keert de telefoon terug naar een basisprofiel met beperkte functies.

Voordat u begint

Open de beheerwebpagina van de telefoon. Zie [Telefoonwebpagina openen, op pagina 80](#).

Procedure

-
- Stap 1** Selecteer **Spraak > Inrichting**.
- Stap 2** Stel in de sectie **Configuratieprofiel** het veld **Profielregel** op de URL van het telefoonconfiguratiebestand in.
- Voorbeeld:**
http://192.0.2.1:80/dms/CP-MMxx-MPP/MMxxSystem.xml
waar,
MM: Firmware voor Cisco IP Phone MM-serie voor meerdere platformen (68, 78 of 88)
MMxx: specifiek Cisco-telefoonmodel (bijvoorbeeld 7841,7861, 8845, 8865 of 7832)
- Stap 3** Selecteer **Beheerdersaanmelding > Geavanceerd > Spraak > Telefoon**.
- Stap 4** Vul de velden **EM Enable** (Toestelmobiliteit (TM) inschakelen) en **EM User Domain** (Gebruikersdomein toestelmobiliteit (TM)) in in de sectie **Extension Mobility** op basis van de informatie in het telefoonconfiguratiebestand.
- Stap 5** Stel de hoeveelheid tijd (in minuten) in dat de telefoonsessie duurt in het veld **Sessietimer(m)**. De telefoon wordt afgemeld bij de time-out van de sessie.
- Stap 6** Stel de tijd (in seconden) in gedurende welke de gebruiker de afmelding moet annuleren in **Countdown Timer(s) (Aftel timer (m))**.
- Stap 7** Kies de invoermethode voor het wachtwoord in het veld **Preferred Password Input Mode** (Voorkeursmodus wachtwoordinvoer).
Zie [Toestelmobiliteit, op pagina 269](#) voor meer informatie over de velden van Extension Mobility.
De gebruiker kan de invoermethode voor het wachtwoord ook wijzigen via de telefoon.
- Stap 8** (Optioneel) Als het veld **Programmable Softkey Enable (Programmeerbare schermtoetsen inschakelen)** in de sectie **Programmable Softkeys (Programmeerbare schermtoetsen)** is ingesteld op **Yes**, voegt u **signin** to **Idle Key List (Toetsenlijst bij inactiviteit)** toe.

Voorbeeld:

newcall|1;signin|2

Stap 9 Klik op **Alle wijzigingen verzenden**.

Inrichtingsautoriteit configureren in het telefoonconfiguratiebestand

U kunt inrichtingsautoriteit inschakelen in het standaardconfiguratiebestand voor uw telefoons, zodat u de functie niet handmatig voor elke telefoon hoeft in te stellen.

Voordat u begint

Open de beheerwebpagina van de telefoon. Zie [Telefoonwebpagina openen, op pagina 80](#).

Procedure

Stap 1 Stel de volgende parameters in het telefoonconfiguratiebestand in:

a) Stel de profielregels voor inrichtingsautoriteit in de parameters **Profile_Rule** in.

Voorbeeld:

```
<Profile_Rule ua="na">("$EMS" eq "mobile" and "$MUID" ne "" and "$MPWD" ne "")?[--uid $MUID$PDOM --pwd $MPWD]
http://10.74.121.51:80/dms/CP-8851-3PCC/8851System.xml|http://10.74.121.51:80/dms/CP-8851-3PCC/8851System.xml</Profile_Rule>
```

b) Stel de parameter **EM_Enable** in op **Ja**.

Voorbeeld:

```
<EM_Enable ua="na">Yes</EM_Enable>
```

c) Voer de naam van het domein voor de telefoon of de verificatieserver in de parameter **EM_User_Domain** in.

Voorbeeld:

```
<EM_User_Domain ua="na">@10.74.121.51</EM_User_Domain>
```

Stap 2 Sla het configuratiebestand op en upload het naar uw inrichtingsserver.

Stap 3 Selecteer **Spraak > Inrichting**.

Stap 4 Voer het bestandspad naar het configuratiebestand in een van de **Profile Rule (Profielregel)** -velden in.

Voorbeeld:

```
http://<SERVER IP ADDRESS>:80/dms/td_8861/8861System.xml
```

Stap 5 Klik op **Alle wijzigingen verzenden**.

Hoteling op een telefoon inschakelen

Stel de hotelingfunctie in Broadworks in en stel de telefoon in als een host of gast.

Procedure

- Stap 1** Selecteer **Spraak > Toest.[n]**, waarbij [n] een toestelnummer is.
 - Stap 2** In het gedeelte **Gespreksfunctie-instellingen** stelt u **Enable BroadSoft Hosting (BroadSoft-hosting inschakelen)** in op **Ja**.
 - Stap 3** Stel de hoeveelheid tijd (in seconden) in dat de gebruiker kan zijn aangemeld als gast op de telefoon in **Hoteling Subscription Expires (Hoteling-abonnement vervalt)**.
 - Stap 4** Klik op **Alle wijzigingen verzenden**.
-

Wachtwoord voor de gebruiker instellen

Gebruikers kunnen hun eigen wachtwoord instellen op hun telefoons of u kunt een wachtwoord voor hen instellen.

Voordat u begint

Open de beheerwebpagina van de telefoon. Zie [Telefoonwebpagina openen, op pagina 80](#).

Procedure

- Stap 1** Selecteer **Spraak > Systeem**.
 - Stap 2** Stel een wachtwoord in in het **User Password (Gebruikerswachtwoord)**.
 - Stap 3** Klik op **Alle wijzigingen verzenden**.
-

Logboeken van hulpprogramma Probleemrapportage downloaden

Gebruikers dienen probleemrapporten naar u te verzenden met het hulpprogramma Probleemrapportage.

Als u met Cisco TAC werkt om een probleem op te lossen, wordt meestal gevraagd om de logboeken van het hulpprogramma Probleemrapportage om het probleem gemakkelijker te kunnen oplossen.

Om een probleemrapport uit te geven openen gebruikers het hulpprogramma Probleemrapportage en geven ze de datum en tijd op waarop het probleem is opgetreden, en een beschrijving van het probleem. U moet het probleemrapport downloaden van de pagina Configuratiehulpprogramma.

Voordat u begint

Open de beheerwebpagina van de telefoon. Zie [Telefoonwebpagina openen, op pagina 80](#).

Procedure

-
- Stap 1** Selecteer **Info > Foutopsporingsinformatie > Apparaatlogbestanden**.
- Stap 2** Klik in het gebied **Problem Reports** (Probleemrapporten) op het probleemrapportbestand dat u wilt downloaden.
- Stap 3** Sla het bestand naar uw lokale systeem op en open het bestand om toegang te krijgen tot de probleemrapportagelogboeken.
-

Uploaden van PRT configureren

U moet een server uploaden met een uploadscript om de probleemrapporten te ontvangen die de gebruiker vanaf de telefoon verzendt.

- Als de in het veld **PRT Upload Rule** (Regel voor uploaden van PRT) geldig is, ontvangen gebruikers een melding in de telefoongebruikersinterface dat het probleemrapport met succes is verzonden.
- Als het veld **Regel voor uploaden van PRT** leeg is of een ongeldige URL heeft, ontvangen gebruikers een melding in de telefoongebruikersinterface dat de gegevensupload is mislukt.

De telefoon gebruikt een HTTP/HTTPS POST-mechanisme met parameters die identiek zijn aan een op een HTTP-indeling gebaseerde upload. De volgende parameters worden opgenomen in de upload (waarbij gebruik wordt gemaakt van meerdelige MIME-codering):

- devicename (voorbeeld: "SEP001122334455")
- serialno (voorbeeld: "FCH12345ABC")
- username (De gebruikersnaam is de **Station Display Name** (Weergavenaam station) of de **Gebruikers-id** van het toestel. De **Weergavenaam station** wordt al eerste in aanmerking genomen. Als dit veld leeg is, wordt de **Gebruikers-id** gekozen.)
- prt_file (voorbeeld: "probrep-20141021-162840.tar.gz")

U kunt PRT automatisch genereren met specifieke intervallen en u kunt de PRT-bestandsnaam definiëren.

Hieronder wordt een voorbeeldscript weergegeven. Dit script wordt alleen ter naslag verschaft. Cisco biedt geen ondersteuning voor het uploadscript dat op de server van een klant is geïnstalleerd.

```
<?php
// NOTE: you may need to edit your php.ini file to allow larger
// size file uploads to work.
// Modify the setting for upload_max_filesize
// I used: upload_max_filesize = 20M

// Retrieve the name of the uploaded file
$filename = basename($_FILES['prt_file']['name']);

// Get rid of quotes around the device name, serial number and username if they exist
$devicename = $_POST['devicename'];
$devicename = trim($devicename, "'\"");

$serialno = $_POST['serialno'];
$serialno = trim($serialno, "'\"");
```



```

$username = $_POST['username'];
$username = trim($username, "'\"");

// where to put the file
$fullfilename = "/var/prtuploads/".$filename;

// If the file upload is unsuccessful, return a 500 error and
// inform the user to try again

if(!move_uploaded_file($_FILES['prt_file']['tmp_name'], $fullfilename)) {
    header("HTTP/1.0 500 Internal Server Error");
    die("Error: You must select a file to upload.");
}

?>

```

Voordat u begint

Open de beheerwebpagina van de telefoon. Zie [Telefoonwebpagina openen, op pagina 80](#).

Procedure

Stap 1 Selecteer **Spraak > Inrichting**.

Stap 2 Stel in de sectie **Hulpprogramma Probleemrapportage** de velden in zoals wordt beschreven in de [Hulpprogramma Probleemrapportage, op pagina 250](#).

U kunt de parameters ook configureren in het configuratiebestand voor de telefoon met XML-code (cfg.xml). Voer de tekenreeks in met deze indeling:

```

<PRT_Upload_Rule ua="na">
http://64.101.234.132:8000//Users/abcd/uploads/prt/test-prt.tar.gz
</PRT_Upload_Rule>
<PRT_Upload_Method ua="na">POST</PRT_Upload_Method>
<PRT_Max_Timer ua="na">20</PRT_Max_Timer>

```

Stap 3 Klik op **Alle wijzigingen verzenden**.

Een telefoon configureren om automatisch paging te accepteren

Met de functie Single Paging (Enkele paging) of Intercom kan een gebruiker rechtstreeks contact opnemen met een andere gebruiker via de telefoon. Als de telefoon van de persoon is geconfigureerd om paging automatisch te accepteren, gaat de telefoon niet over. In plaats daarvan wordt automatisch een directe verbinding tussen de twee telefoons tot stand gebracht wanneer paging wordt gestart.

Voordat u begint

Open de beheerwebpagina van de telefoon. Zie [Telefoonwebpagina openen, op pagina 80](#).

Procedure

- Stap 1** Selecteer **Spraak > Gebruiker**.
- Stap 2** Kies in het gedeelte **Supplementary Services** (Aanvullende services) **Yes** (Ja) voor het veld **Auto Answer Page** (Page automatisch beantwoorden).
- Stap 3** Klik op **Alle wijzigingen verzenden**.
-

Paging geconfigureerd voor server

U kunt een paginggroep op een server configureren zodat gebruikers pagingberichten kunnen sturen naar een groep telefoons. Raadpleeg de documentatie bij uw server voor meer informatie.

Telefoons beheren met TR-069

U kunt de protocollen en standaarden die zijn gedefinieerd in het technische rapport 069 (TR-069), gebruiken voor het beheren van telefoons. TR-069 bevat een toelichting op het algemene beheerplatform voor alle telefoons en andere apparatuur van klanten (CPE, customer-premises equipment) in grootschalige implementaties. Het platform is onafhankelijk van telefoontypen en fabrikanten.

Als een bidirectioneel, op SOAP/HTTP-gebaseerd protocol biedt TR-069 de communicatie tussen CPE's en Auto Configuration Servers (ACS).

Zie [Vergelijking TR-069-parameter, op pagina 335](#) voor TR-069-verbeteringen.

Voordat u begint

Open de beheerwebpagina van de telefoon. Zie [Telefoonwebpagina openen, op pagina 80](#).

Procedure

- Stap 1** Selecteer **Spraak > TR-069**.
- Stap 2** Stel de velden in zoals beschreven in [TR-069, op pagina 307](#).
- Stap 3** Klik op **Alle wijzigingen verzenden**.
-

TR-069-status weergeven

Wanneer u TR-069 op de telefoon van een gebruiker inschakelt, kunt u de status van de TR-069-parameters weergeven op de configuratiepagina.

Voordat u begint

Open de beheerwebpagina van de telefoon. Zie [Telefoonwebpagina openen, op pagina 80](#).

Procedure

Selecteer **Info > Status > TR-069-status**.

U kunt de status van de TR-069-parameters bekijken in [TR-069, op pagina 307](#).

Electronic Hookswitch inschakelen

Met de functie Electronic Hookswitch kunnen gebruikers headsets gebruiken die een draadloze headset elektronisch verbinden met een telefoon. De headset vereist gewoonlijk een basiseenheid die u kunt aansluiten op de telefoon en die communiceert met de headset. Dit zijn ondersteunde headsets:

- Plantronics Savi 740
- Jabra PRO920
- Jabra PRO9400
- Sennheiser DW Pro I

Alleen de Cisco IP Phone 6851 voor meerdere platforms ondersteunt de functie Electronic Hookswitch.

Voordat u begint

Open de beheerwebpagina van de telefoon. Zie [Telefoonwebpagina openen, op pagina 80](#).

Procedure

- Stap 1** Selecteer **Spraak > Gebruiker**.
 - Stap 2** Stel de velden in zoals beschreven in [Audiovolume, op pagina 301](#).
 - Stap 3** Klik op **Alle wijzigingen verzenden**.
-

Externe gespreksopname met SIP REC inschakelen



U kunt gesprekken opnemen op een telefoon inschakelen, zodat de gebruiker een actief gesprek kan opnemen. De opnamemodus die op de server is geconfigureerd, bepaalt de weergave van de opnameschermttoetsen voor elke telefoon.

Tabel 15: Opnamemodus en schermtoetsen voor opname

Opnamemodus op de server	Opnameschermttoetsen op de telefoon
Altijd	Er zijn geen schermtoetsen beschikbaar. De gebruiker kan niet opnemen vanaf de telefoon. De opname wordt automatisch gestart wanneer een gesprek wordt verbonden.
Altijd met Onderbreken/Hervatten	PauseRec ResumeRec Wanneer een oproep wordt verbonden, wordt de opname automatisch gestart en kan de gebruiker de opname bedienen.
On-demand	Opnemen PauseRec ResumeRec Wanneer een oproep wordt verbonden, wordt de opname automatisch gestart, maar wordt de opname pas opgeslagen als de gebruiker op de schermtoets Opnemen drukt. De gebruiker ziet een bericht wanneer de opnamestatus verandert.
Op aanvraag met door gebruiker geïnitieerde start	Opnemen PauseRec StopRec ResumeRec De opname start alleen wanneer de gebruiker op de schermtoets Opnemen drukt. De gebruiker ziet een bericht wanneer de opnamestatus verandert.

De gebruiker ziet afhankelijk van de opnamestatus tijdens het opnemen verschillende pictogrammen. De pictogrammen worden weergegeven op het scherm Gesprekken en ook op de lijntoets waarop de gebruiker een gesprek opneemt.

Tabel 16: Opnamepictogrammen

Pictogram	Betekenis
	Opname bezig.
	Opname onderbroken

Voordat u begint

Open de beheerwebpagina van de telefoon. Zie [Telefoonwebpagina openen](#), op pagina 80.

Procedure

-
- Stap 1** Selecteer **Spraak > Telefoon**.
- Stap 2** In de sectie **Aanvullende services** klikt u op **Ja** of **Nee** om het opnemen van gesprekken in of uit te schakelen in het veld **Service Gespreksopnamen**.
- Stap 3** (Optioneel) In de sectie **Programmeerbare schermtoetsen** voegt u voor het inschakelen van schermtoetsen een tekenreeks in deze indeling toe aan de velden **Connected Key List (Toetsenlijst tijdens verbonden gesprek)** en **Conferencing Key List (Toetsenlijst tijdens conferentiegesprek)**.
- `crdstart;crdstop;crdpause;crdresume`
- Stap 4** Op de webpagina van de telefoon klikt u op het tabblad **Toets.(n)** van het toestel waarvoor u gespreksopname wilt.
- Stap 5** Selecteer in de sectie **SIP-instellingen** bij **Protocol voor Gespreksopname SIPREC** als het gespreksopnameprotocol.
- Meer informatie over de **SIP-instellingen** vindt u in [SIP-instellingen](#), op pagina 281.
- Stap 6** Klik op **Alle wijzigingen verzenden**.
-

Externe gespreksopname met SIP INFO inschakelen

U kunt gesprekken opnemen op een telefoon inschakelen, zodat de gebruiker een actief gesprek kan opnemen.

De gebruiker ziet afhankelijk van de opnamestatus tijdens het opnemen verschillende pictogrammen. De pictogrammen worden weergegeven op het scherm **Gesprekken** en ook op de lijntoets waarop de gebruiker een gesprek opneemt.

De gebruiker drukt op de volgende schermtoetsen om het opnemen van de telefoonfuncties te bedienen:

- **Opnemen**
- **StopRec**

De opname start alleen wanneer de gebruiker op de schermtoets **Opnemen** drukt. De gebruiker ziet een bericht als de opnamestatus verandert en het opnamepictogram wordt weergegeven in het gespreksscherm.

Als een opname van de telefoon wordt gestart, is de schermtoets **StopRec** beschikbaar. De opname stopt wanneer de gebruiker op de schermtoets **StopRec** drukt. De gebruiker ziet een bericht wanneer de opnamestatus verandert.

Tabel 17: Opnamepictogrammen

Pictogram	Betekenis
	Opname bezig.

Voordat u begint

- U moet gesprek opnemen instellen op het gespreksbeheersysteem.

- Open de beheerwebpagina van de telefoon. Zie [Telefoonwebpagina openen, op pagina 80](#).

Procedure

- Stap 1** Selecteer **Spraak > Telefoon**.
- Stap 2** In de sectie **Aanvullende services** klikt u op **Ja** of **Nee** om het opnemen van gesprekken in of uit te schakelen in het veld **Service Gespreksopnamen**.
- Stap 3** (Optioneel) In de sectie **Programmeerbare schermtoetsen** voegt u voor het inschakelen van schermtoetsen een tekenreeks in deze indeling toe aan de velden **Connected Key List (Toetsenlijst tijdens verbonden gesprek)** en **Conferencing Key List (Toetsenlijst tijdens conferentiegesprek)**.
- ```
crdstart;crdstop;crdpause;crdresume
```
- Stap 4** Op de webpagina van de telefoon klikt u op het tabblad **Toets.(n)** van het toestel waarvoor u gespreksopname wilt.
- Stap 5** Selecteer in de sectie **SIP-instellingen** bij **Protocol voor Gespreksopname SIPINFO** als het gespreksopnameprotocol.
- Meer informatie over de **SIP-instellingen** vindt u in [SIP-instellingen, op pagina 281](#).
- Stap 6** Klik op **Alle wijzigingen verzenden**.
- 

## Een telefoon voor aanwezigheid instellen

### Voordat u begint

- Stel de BroadSoft-server voor XMPP in.
- Open de beheerwebpagina van de telefoon. Zie [Telefoonwebpagina openen, op pagina 80](#).

### Procedure

---

- Stap 1** Selecteer **Spraak > Telefoon**.
- Stap 2** In de sectie **Broadsoft XMPP** stelt u de velden in zoals wordt beschreven in [BroadSoft XMPP, op pagina 272](#).
- Stap 3** Klik op **Alle wijzigingen verzenden**.
- 

## Een agenttelefoon voor een callcenter instellen

U kunt een telefoon inschakelen met ACD-functies (Automatic Call Distribution). Deze telefoon fungeert als de telefoon van een callcenteragent en kan worden gebruikt voor het traceren van een klantgesprek, het in

noodgevallen escaleren van het klantgesprek naar een supervisor, het in categorieën indelen van contactnummers op basis van verwerkingscodes en het weergeven van details van klantgesprekken.

#### Voordat u begint

- Stel de telefoon in als een callcentertelefoon op de BroadSoft-server.
- Open de beheerwebpagina van de telefoon. Zie [Telefoonwebpagina openen, op pagina 80](#).

#### Procedure

- 
- |               |                                                                                                                                    |
|---------------|------------------------------------------------------------------------------------------------------------------------------------|
| <b>Stap 1</b> | Selecteer <b>Spraak &gt; Toest.(n)</b> .                                                                                           |
| <b>Stap 2</b> | Stel in de sectie <b>ACD-instellingen</b> de velden in zoals wordt beschreven in <a href="#">ACD-instellingen, op pagina 287</a> . |
| <b>Stap 3</b> | Klik op <b>Alle wijzigingen verzenden</b> .                                                                                        |
- 

## Noodoproepen

### Ondersteuningsachtergrond voor noodoproep

Providers van noodoproepservices kunnen de locatie van een telefoon registreren voor elke IP-telefoon in een bedrijf. De locatie-informatieserver (LIS) geeft de emergency response-locatie (ERL) door aan de telefoon. De telefoon slaat de locatie op tijdens de registratie, nadat de telefoon opnieuw wordt opgestart en wanneer een persoon zich aanmeldt bij de telefoon. De locatiegegevens omvatten adres, huisnummer, etage, kamer en andere gegevens over de kantoorlocatie.

Wanneer u een noodoproep start, geeft de telefoon de locatie door aan de gespreksserver. De gespreksserver stuurt het gesprek en de locatie door naar de provider van de noodoproepservice. De provider van de noodoproepservices stuurt het gesprek en een uniek terugbelnummer (ELIN) door naar de hulpdiensten. De hulpdienst of de openbare veiligheidsinstantie (PSAP) ontvangt de locatie van de telefoon. De PSAP ontvangt ook een nummer om u terug te bellen, als de verbinding wordt verbroken.

Zie [Terminologie voor ondersteuning noodoproep, op pagina 178](#) voor de termen die worden gebruikt voor het beschrijven van de noodoproepen vanaf de telefoon.

Voeg de volgende parameters in voor het ophalen van de locatie van de telefoon voor een willekeurig telefoonnummer:

- Bedrijfs-id: een uniek nummer (UUID) dat aan uw bedrijf is toegewezen door de serviceprovider NG9-1-1.
- URL van de primaire aanvraag: HTTPS-adres van de primaire server die wordt gebruikt voor het verkrijgen van de locatie van de telefoon.
- URL van de secundaire aanvraag: HTTPS-adres van een secundaire server (back-up) die wordt gebruikt voor het verkrijgen van de locatie van de telefoon.
- Alarmnummer: een reeks cijfers die een noodoproep identificeren. U kunt meerdere alarmnummers opgeven door de nummers met een komma van elkaar te scheiden.

Algemene nummers van alarmdiensten zijn:

- Noord-Amerika: 911
- Europese landen: 112
- Hongkong: 999

De telefoon verzoekt om nieuwe informatie over de locatie voor de volgende activiteiten:

- U registreert de telefoon bij de gespreksserver.
- Een persoon start de telefoon opnieuw op en de telefoon was eerder al geregistreerd bij de gespreksserver.
- Een gast meldt zich aan bij de telefoon.
- U wijzigt de netwerkinterface die wordt gebruikt voor de SIP-registratie. U wijzigt Wi-Fi bijvoorbeeld in Ethernet.
- U wijzigt het IP-adres van de telefoon.

Als alle locatieservers geen locatiereactie verzenden, verstuurt de telefoon het locatieverzoek om de twee minuten opnieuw.

## Terminologie voor ondersteuning noodoproep

De volgende termen beschrijven de ondersteuning voor noodoproepen voor Cisco-telefoons voor meerdere platforms.

- Locatiebepalingsnummer bij noodgevallen (Emergency Location ID Number, ELIN): een nummer dat wordt gebruikt om een of meer toestelnummers aan te geven om de persoon die de hulpdiensten heeft gebeld, te vinden.
- Emergency Response-locatie (ERL): een logische locatie waarop een reeks toestelnummers wordt gegroepeerd.
- HTTP Enabled Location Delivery (HELD): een gecodeerd protocol dat de PIDF-LO-locatie voor een telefoon van een locatie-informatieserver (LIS verkrijgt).
- Locatie-informatieserver (LIS): een server die reageert op een HELD-aanvraag van een SIP-telefoon en die de locatie van de telefoon levert met behulp van een HELD XML-reactie.
- Serviceprovider noodoproepen: het bedrijf dat op een HELD-aanvraag van de telefoon reageert met de locatie van de telefoon. Wanneer u een noodoproep doet (met de locatie van de telefoon), leidt een gespreksserver de oproep door naar dit bedrijf. De serviceprovider voor noodoproepen voegt een locatiebepalingsnummer (ELIN) toe en stuurt het gesprek door naar de hulpdiensten (PSAP). Als de verbinding wordt verbroken, gebruikt de PSAP het ELIN-nummer om weer verbinding te maken met de telefoon voor de noodoproep.
- Public Safety Answering Point (PSAP): nooddiensten als brandweer, politie of ambulances die zijn gekoppeld aan het IP-netwerk voor nooddiensten.
- Universele unieke id (UUID): een 128-bits nummer dat wordt gebruikt voor de unieke identificatie van een bedrijf met ondersteuning voor noodoproepen.



## Een telefoon configureren om noodoproepen te doen

### Voordat u begint

- Vraag de E911-geolocatieconfiguratie-URL's en de bedrijfs-id voor de telefoon op bij de serviceprovider voor noodoproepen. Gebruik dezelfde geolocatie-URL's en bedrijfs-id voor meerdere toestelnummers in hetzelfde kantoor.
- Open de beheerwebpagina van de telefoon. Zie [Telefoonwebpagina openen, op pagina 80](#).

### Procedure

- 
- Stap 1** Klik op **Spraak > Toest. n**, waarbij *n* het toestelnummer (1-10) is van het webdialoogvenster van de telefoon.
- Stap 2** Stel in het gebied **Nummerplan** het **Alarmnummer** in op de cijfers die overeenkomen met de nooddienstnummers van de klant.
- U kunt meerdere alarmnummers opgeven door de nummers met een komma van elkaar te scheiden.
- Stap 3** Geef in het gebied **E911 Geolocation Configuration** (Configuratie E911-geolocatie) de **bedrijfs-UUID** in op de unieke klant-id die u hebt ontvangen van uw serviceprovider voor noodoproepen.
- Bijvoorbeeld:
- ```
07072db6-2dd5-4aa1-b2ff-6d588822dd46
```
- Stap 4** Geef de gecodeerde **URL van de primaire aanvraag** op met de belangrijkste georedundante server. Deze locatie-informatieserver stuurt de locatie van deze telefoon terug.
- Bijvoorbeeld:
- ```
https://prod.blueearth.com/e911Locate/held/held_request.action
```
- Stap 5** Geef de gecodeerde **URL voor de secundaire aanvraag** op voor de back-upserver die de locatie-informatie kan terugsturen.
- Bijvoorbeeld:
- ```
https://prod2.blueearth.com/e911Locate/held/held_request.action
```
- Stap 6** Klik op **Alle wijzigingen verzenden**.
-

Het SIP-transport configureren

Voor SIP-berichten kunt u het transportprotocol van uw keuze opgeven of de telefoon automatisch het juiste protocol laten selecteren voor elk toestel.

Wanneer u een automatische toewijzing hebt ingesteld, bepaalt de telefoon het transportprotocol op basis van de Name Authority Pointer-records (NAPTR) op de DNS-server. De telefoon gebruikt het protocol dat is opgegeven in de record met de laagste rangorde en voorkeur. Wanneer er meerdere records zijn met dezelfde rangorde en voorkeur, zoekt de telefoon een protocol binnen de records op basis van de volgende

voorkeursvolgorde: 1. UDP, 2. TCP en 3. TLS. De telefoon gebruikt het eerste protocol dat wordt gevonden, op volgorde van voorkeur.

Voordat u begint

Open de beheerwebpagina van de telefoon. Zie [Telefoonwebpagina openen, op pagina 80](#).

Procedure

- Stap 1** Selecteer **Spraak > Toest.(n)**, waarbij n een toestelnummer is.
 - Stap 2** Stel in de sectie **SIP-instellingen** de parameter **SIP-transport** in zoals wordt beschreven in [SIP-instellingen, op pagina 281](#).
 - Stap 3** Klik op **Alle wijzigingen verzenden**.
-

Niet-proxy SIP-berichten naar een telefoon blokkeren

U kunt de mogelijkheid van de telefoon voor het ontvangen van binnenkomende SIP-berichten vanaf een niet-proxyserver uitschakelen. Wanneer u deze functie inschakelt, accepteert de telefoon alleen SIP-berichten van:

- proxyserver
- uitgaande proxyserver
- alternatieve proxyserver
- alternatieve uitgaande proxyserver
- bericht IN-dialoogvenster van proxyserver en niet-proxyserver. Bijvoorbeeld: dialoogvensters voor gespreksessie en aanmelden

Voordat u begint

Open de beheerwebpagina van de telefoon. Zie [Telefoonwebpagina openen, op pagina 80](#).

Procedure

- Stap 1** Selecteer **Spraak > Systeem**.
 - Stap 2** Stel in de sectie **Systeemconfiguratie** het veld **Block Nonproxy SIP** (Niet-proxy SIP blokkeren) in zoals wordt beschreven in de [Systeemconfiguratie, op pagina 218](#).
 - Stap 3** Klik op **Alle wijzigingen verzenden**.
-

Een privacykoptekst configureren

Een koptekst voor gebruikersprivacy in het SIP-bericht stelt de wensen voor gebruikersprivacy in via het vertrouwde netwerk.

U kunt de koptekstwaarde voor de gebruikersprivacy voor elk toestelnummer instellen op de webpagina van de telefoon.

De opties voor de privacykoptekst zijn:

- Uitgeschakeld (standaard)
- Geen: de gebruiker eist dat een privacyservice geen privacyfuncties voor dit SIP-bericht toepast.
- Koptekst: de gebruiker gebruikt een privacyservice om kopteksten te verbergen waaruit de persoonsgegevens niet kunnen worden gewist.
- Sessie: de gebruiker eist dat een privacyservice anonimiteit biedt voor de sessies.
- Gebruiker: de gebruiker eist alleen een privacyniveau via tussenpersonen.
- Id: de gebruiker eist dat het systeem een vervangende id toepast die niet het IP-adres of de hostnaam weergeeft.

Voordat u begint

Open de beheerwebpagina van de telefoon. Zie [Telefoonwebpagina openen, op pagina 80](#).

Procedure

-
- | | |
|---------------|--|
| Stap 1 | Selecteer Spraak > Toestelnummer . |
| Stap 2 | Stel in de sectie SIP-Instellingen het veld in Privacykoptekst zoals wordt beschreven in SIP-instellingen, op pagina 281 . |
| Stap 3 | Klik op Alle wijzigingen verzenden . |
-

Ondersteuning voor P-Early-Media inschakelen

U kunt bepalen of de koptekst P-Early-Media wordt opgenomen in het SIP-bericht van uitgaande gesprekken. De koptekst P-Early-Media bevat de status van de vroege mediastroom. Als de status aangeeft dat het netwerk de vroege mediastroom blokkeert, speelt de telefoon de lokale terugbeltoon af. Anders speelt de telefoon de vroege media terwijl u wacht tot het gesprek worden verbonden.

Voordat u begint

Open de beheerwebpagina van de telefoon. Zie [Telefoonwebpagina openen, op pagina 80](#).

Procedure

-
- Stap 1** Selecteer **Spraak > Toestel (n)**.
- Stap 2** Stel in de sectie SIP-instellingen het veld **Ondersteuning voor P-Early-Media** in zoals wordt beschreven in [SIP-instellingen, op pagina 281](#).
- Stap 3** Klik op **Alle wijzigingen verzenden**.
-

Peer firmware delen

Peer firmware delen (PFS) is een firmwaredistributiemodel waarmee een Cisco IP Phone andere telefoons van hetzelfde model of uit dezelfde serie kan vinden op het subnet en de bijgewerkte firmwarebestanden daarmee kan delen als u meerdere telefoons tegelijk wilt upgraden. PFS maakt gebruik van het Cisco Peer-to-Peer-Distribution Protocol (CPPDP) dat een eigen protocol is van Cisco. Met CPPDP vormen alle apparaten in het subnet een peer-to-peer-hiërarchie zodat u firmware of andere bestanden van peerapparaten kunt kopiëren naar aangrenzende apparaten. Als u firmwareupgrades wilt optimaliseren, wordt de firmware-image van de laadserver gedownload op een hoofdtelefoon en vervolgens naar andere telefoons in het subnet overgebracht via TCP-verbindingen.

Peer firmware delen:

- Beperkt congestie in TFTP-overdrachten naar gecentraliseerde externe laadserver.
- Elimineert de vereiste om firmware-upgrades handmatig te beheren.
- Reduceert telefoonuitvaltijd tijdens upgrades wanneer grote aantallen telefoons gelijktijdig worden gereset.



Opmerking

- Peer firmware delen werkt alleen als meerdere telefoons op dezelfde tijd zijn ingesteld voor bijwerken. Wanneer een NOTIFY-melding wordt verzonden met Event:resync, wordt de telefoon opnieuw gesynchroniseerd. Voorbeeld van XML met configuraties voor het starten van de upgrade:

```
"Event:resync;profile="http://10.77.10.141/profile.xml"
```
- Wanneer u de PFS-logserver instelt op een IP-adres en poort, worden de specifieke PFS-logboeken naar die server verzonden als UDP-berichten. Deze instelling moet op elke telefoon worden uitgevoerd. U kunt de logboekberichten vervolgens gebruiken bij het oplossen van problemen met PFS.

Peer_Firmware_Sharing_Log_Server: hiermee geeft u de hostnaam en de poort op van de externe UDP-syslogserver. De poort is standaard ingesteld op de syslog 514.

Bijvoorbeeld:

```
<Peer_Firmware_Sharing_Log_Server>192.168.5.5</ Peer_Firmware_Sharing_Log_Server>
```

Schakel PFS in op de telefoons als u deze functie wilt gebruiken.

Peer firmware delen inschakelen

U kunt Peer Firmware Sharing (PFS) inschakelen als u wilt dat een telefoon andere telefoons van hetzelfde model of uit dezelfde serie kan vinden op het subnet en de bijgewerkte firmwarebestanden daarmee kan delen. De telefoons worden ingedeeld in een hiërarchie en een van de telefoons in deze hiërarchie doet dienst als hoofdtelefoon. Na het opzetten van de hiërarchie downloadt de hoofdtelefoon de firmware-image van de laadserver en draagt de firmware vervolgens over naar andere telefoons in de hiërarchie.

Voordat u begint

Open de beheerwebpagina van de telefoon. Zie [Telefoonwebpagina openen, op pagina 80](#).

Procedure

-
- | | |
|---------------|---|
| Stap 1 | Selecteer Spraak > Inrichting . |
| Stap 2 | Stel in de sectie Firmware-upgrade de velden Peer firmware delen en Peer Firmware Sharing-logserver in zoals wordt beschreven in Firmware-upgrade, op pagina 246 . |
| Stap 3 | Klik op Alle wijzigingen verzenden . |
-

Profielverificatie

Met profielverificatie kunnen telefoongebruikers het inrichtingsprofiel hersynchroniseren op de telefoon. Verificatiegegevens zijn vereist als de telefoon het configuratiebestand opnieuw probeert te synchroniseren en te downloaden en er voor het eerst een verificatiefout HTTP of HTTPS 401 wordt weergegeven. Als u deze functie inschakelt, wordt het scherm **Profielaccountinstelling** weergegeven op de telefoon voor de volgende situaties:

- Wanneer de verificatiefout HTTP of HTTPS 401 optreedt tijdens de eerste keer inrichten nadat de telefoon opnieuw is opgestart
- Wanneer de gebruikersnaam en het wachtwoord voor het profielaccount leeg zijn
- Als er geen gebruikersnaam en wachtwoord in de profielregel aanwezig zijn

Als het scherm **Profielaccountinstelling** wordt gemist of genegeerd, kan de gebruiker het instellingsschermbalk ook openen via het telefoonschermmenu of de schermtoets **Instellingen**, die alleen verschijnt wanneer er geen lijn op de telefoon is geregistreerd.

Wanneer u de functie uitschakelt, wordt het scherm **Profielaccountinstelling** niet weergegeven op de telefoon.

De gebruikersnaam en het wachtwoord in het veld **Profielregel** hebben hogere prioriteit dan het profielaccount.

- Wanneer u een juiste URL opgeeft in het veld **Profielregel** zonder een gebruikersnaam en wachtwoord, is verificatie of digest-verificatie op de telefoon nodig om het profiel te hersynchroniseren. Met het juiste profielaccount slaagt de verificatie. Met een onjuist profielaccount mislukt de verificatie.
- Wanneer u een juiste URL opgeeft in het veld **Profielregel** met een correcte gebruikersnaam en wachtwoord, is verificatie of digest-verificatie op de telefoon nodig om het profiel te hersynchroniseren. Het profielaccount wordt niet gebruikt voor het hersynchroniseren van de telefoon. Aanmelden is gelukt.

- Wanneer u een juiste URL opgeeft in het veld **Profielregel** met een onjuiste gebruikersnaam en wachtwoord, is verificatie of digest-verificatie op de telefoon nodig om het profiel te hersynchroniseren. Het profielaccount wordt niet gebruikt voor het hersynchroniseren van de telefoon. Aanmelding mislukt altijd.
- Wanneer u een onjuiste URL opgeeft in het veld **Profielregel**, mislukt het aanmelden altijd.

Profielverificatietype specificeren

U kunt het verificatietype voor het profiel op de beheerwebpagina van de telefoon opgeven.

Voordat u begint

Open de beheerwebpagina van de telefoon. Zie [Telefoonwebpagina openen, op pagina 80](#).

Procedure

- Stap 1** Selecteer **Spraak > Inrichting**.
 - Stap 2** Stel in de sectie **Configuratieprofiel** het veld **Profielverificatietype** in zoals wordt beschreven in de [Configuratieprofiel, op pagina 238](#).
 - Stap 3** Klik op **Alle wijzigingen verzenden**.
-

Programmeerbare schermtoets Negeren toevoegen om een inkomende oproep te dempen

U kunt de schermtoets **Negeren** toevoegen op de telefoon. Gebruiker kan op deze schermtoets drukken om een inkomende oproep bij bezet te dempen en als hij niet wil worden gestoord. Wanneer de gebruiker op de schermtoets drukt, stopt de telefoon met overgaan. De gebruiker ziet wel een visuele melding en kan het gesprek beantwoorden.

Voordat u begint

Open de beheerwebpagina van de telefoon. Zie [Telefoonwebpagina openen, op pagina 80](#).

Procedure

- Stap 1** Selecteer **Spraak > Telefoon**.
- Stap 2** Stel in de sectie **Programmable Softkeys** (Programmeerbare schermtoetsen) de optie **Programmable Softkey Enable** (Programmeerbare schermtoetsen inschakelen) in op **Ja**.
- Stap 3** Geef de volgende waarden op in het veld **Ring Key List** (Toetsenlijst tijdens overgaan):
`answer|1;ignore|2;ignoresilent|3;`

Stap 4 Klik op **Alle wijzigingen verzenden**.

BroadWorks Anywhere inschakelen

U kunt een telefoon zo configureren dat een gesprek naadloos wordt verplaatst van de ene bureautelefoon (locatie) naar een andere mobiele telefoon of bureautelefoon (locatie).

Wanneer u deze functie inschakelt, wordt het menu **Anywhere** toegevoegd aan het telefoonscherm. De gebruiker kan dit menu gebruiken om meerdere telefoons als locaties toe te voegen aan het toestel. Wanneer er een binnenkomende oproep is voor dit toestel, gaan alle toegevoegde telefoons over en kan de gebruiker het binnenkomende gesprek beantwoorden vanaf elke locatie. De lijst met locaties wordt ook opgeslagen op de BroadWorks XSI-server.

Voordat u begint

Open de beheerwebpagina van de telefoon. Zie [Telefoonwebpagina openen, op pagina 80](#).

Procedure

Stap 1 Selecteer **Spraak > Toest.(n)**.

Stap 2 Stel in de sectie **Service XSI-lijn** de velden **XSI-hostserver**, **XSI-verificatietype**, **Gebruikers-id voor aanmelden**, **Aanmeldwachtwoord** en **Anywhere inschakelen** in zoals wordt beschreven in de [Service XSI-lijn, op pagina 292](#).

Als u **SIP-referenties** voor **XSI-verificatietype** selecteert, moet u **Verificatie-id** en **Wachtwoord** voor de abonnee opgeven in de sectie **Abonneegegevens**.

Stap 3 Klik op **Alle wijzigingen verzenden**.

De functie Beller-id blokkeren synchroniseren met de telefoon en de BroadWorks XSI-server

U kunt de status voor **Beller-id blokkeren** op de telefoon synchroniseren met status voor de **Line ID Blocking** (Lijn-id blokkeren) op de BroadWorks XSI-server. Als u de synchronisatie inschakelt, worden de wijzigingen die de gebruiker aanbrengt in de instellingen voor **Beller-id blokkeren** ook gewijzigd in de instellingen van de BroadWorks-server.

Voordat u begint

Open de beheerwebpagina van de telefoon. Zie [Telefoonwebpagina openen, op pagina 80](#).

Procedure

- Stap 1** Selecteer **Spraak > Toest.(n)**.
- Stap 2** Stel in de sectie **Service XSI-lijn** het veld **CID blokkeren inschakelen** in zoals beschreven in de [Service XSI-lijn, op pagina 292](#).
- Stap 3** Klik op **Alle wijzigingen verzenden**.
-

Weergeven van BroadWorks XSI-gesprekslogboeken op een lijn inschakelen

Hiermee kunt u een telefoon configureren om recente gesprekslogboeken weer te geven van de BroadWorks-server of de lokale telefoon. Nadat u de functie hebt ingeschakeld, bevat het scherm **Recent** het menu **Recente weergeven van** en kan de gebruiker de XSI-gesprekslogboeken of de lokale gesprekslogboeken kiezen.

Voordat u begint

Open de beheerwebpagina van de telefoon. Zie [Telefoonwebpagina openen, op pagina 80](#).

Procedure

- Stap 1** Selecteer **Spraak > Telefoon**.
- Stap 2** Stel in de sectie **Service XSI-telefoon** de velden **XSI-hostserver**, **XSI-verificatietype**, **Gebruikers-id voor aanmelden**, **Aanmeldwachtwoord** en **Telefoonlijst inschakelen** in zoals wordt beschreven in de [XSI-telefoonservice, op pagina 270](#).
- Als u **SIP-referenties** voor **XSI-verificatietype**, selecteert moet u een **SIP-verificatie-id** en een **SIP-wachtwoord** opgeven in deze sectie.
- Stap 3** Stel de velden **CallLog Associated Line** (Gesprekslogboek voor gekoppelde lijn) en **Recente weergeven van** in zoals wordt beschreven in [XSI-telefoonservice, op pagina 270](#).
- Opmerking** Het menu **Recente weergeven van** wordt niet weergegeven in het telefoonscherm **Recent** wanneer u de waarde van het veld **CallLog Enable** (Gesprekslogboek inschakelen) instelt op **Nee**.
- Stap 4** Klik op **Alle wijzigingen verzenden**.
-

Statussynchronisatie NST en Gesprekken doorschakelen

U kunt de instellingen op de beheerwebpagina van de telefoon configureren om statussynchronisatie van NST (Niet storen) en Gesprekken doorschakelen tussen de telefoon en de server in te schakelen.



Er zijn twee manieren om de functiestatus te synchroniseren:

- Functietoetssynchronisatie (FKS)
- XSI-synchronisatie

FKS gebruikt SIP-berichten om de functiestatus te melden. XSI-synchronisatie gebruikt HTTP-berichten. Als zowel FKS als XSI-synchronisatie is ingeschakeld, gaat FKS voor op XSI-synchronisatie. Zie de volgende tabel voor de interactie tussen FKS en XSI-synchronisatie.

Tabel 18: Interactie tussen FKS en XSI-synchronisatie

Feature Key Sync (Functietoets synchroniseren)	NST ingeschakeld	CFWD ingeschakeld	NST-synchronisatie	CFWD-synchronisatie
Ja	Ja	Ja	Ja (SIP)	Ja (SIP)
Ja	Nee	Nee	Ja (SIP)	Ja (SIP)
Ja	Nee	Ja	Ja (SIP)	Ja (SIP)
Ja	Nee	Nee	Ja (SIP)	Ja (SIP)
Nee	Ja	Ja	Ja (HTTP)	Ja (HTTP)
Nee	Nee	Ja	Nee	Ja (HTTP)
Nee	Ja	Nee	Ja (HTTP)	Nee
Nee	Nee	Nee	Nee	Nee

Als een lijntoets wordt geconfigureerd met FKS of XSI-synchronisatie en NST of Gesprekken doorschakelen is ook ingeschakeld, wordt het bijbehorende pictogram NST  of pictogram Gesprekken doorschakelen  weergegeven naast het label van de lijntoets. Als de lijntoets een gemiste oproep, een spraakbericht of een urgente voicemailmelding heeft, worden het pictogram NST of het pictogram Gesprekken doorschakelen ook weergegeven met de melding.

Verwante onderwerpen

[Functietoets synchroniseren inschakelen](#), op pagina 187

[Statussynchronisatie Gesprekken doorschakelen via XSI-service inschakelen](#), op pagina 188

[Statussynchronisatie NST via XSI-service inschakelen](#), op pagina 189

Functietoets synchroniseren inschakelen

Wanneer u de functietoetssynchronisatie (FKS) inschakelt, worden de instellingen van Gesprekken doorschakelen en Niet storen (NST) op de server gesynchroniseerd met de telefoon. De wijzigingen in de instellingen van NST en Gesprekken doorschakelen die zijn gemaakt op de telefoon worden ook gesynchroniseerd naar de server.

Voordat u begint

Open de beheerwebpagina van de telefoon. Zie [Telefoonwebpagina openen](#), op pagina 80.

Procedure

- Stap 1** Selecteer **Spraak > Toest.[n]**, waarbij [n] een toestelnummer is.
- Stap 2** In het gedeelte **Gespreksfunctie-instellingen** stelt u het veld **Feature Key Sync** (Functietoets synchroniseren) in op **Ja**.
- Stap 3** Klik op **Alle wijzigingen verzenden**.
-

Verwante onderwerpen

- [Statussynchronisatie NST en Gesprekken doorschakelen](#), op pagina 186
- [Statussynchronisatie Gesprekken doorschakelen via XSI-service inschakelen](#), op pagina 188
- [Statussynchronisatie NST via XSI-service inschakelen](#), op pagina 189

Statussynchronisatie Gesprekken doorschakelen via XSI-service inschakelen

Als het synchroniseren van Gesprekken doorschakelen is ingeschakeld, worden de instellingen voor Gesprekken doorschakelen op de server gesynchroniseerd met de telefoon. De wijzigingen in de instellingen van NST die zijn gemaakt op de telefoon worden ook gesynchroniseerd naar de server.



Opmerking

Als XSI-synchronisatie voor Gesprekken doorschakelen is ingeschakeld en de XSI-hostserver of het XSI-account is niet correct geconfigureerd, kan de telefoongebruiker geen gesprekken doorschakelen op de telefoon.

Voordat u begint

- Open de beheerwebpagina van de telefoon. Zie [Telefoonwebpagina openen, op pagina 80](#).
- Configureer de XSI-hostserver en de bijbehorende referenties in het tabblad **Spraak > Toestel (n)**.
 - Wanneer u **aanmeldingsgegevens** gebruikt voor XSI-serververificatie, voert u **XSI-hostserver**, **Aanmeldings-id** en **Aanmeldwachtwoord** in de sectie **XSI- lijnservice** in.
 - Wanneer u **SIP-referenties** gebruikt voor XSI-serververificatie, voert u **XSI-hostserver** en **Aanmeldings-id** in de sectie **XSI-lijnservice** in en **Verificatie-id** en **Wachtwoord** in de sectie **Abonneegegevens** in.
- Schakel functietoetsynchronisatie (FKS) uit in de sectie **Gespreksfunctie-instellingen** van **Spraak > Toestel (n)**.

Procedure

- Stap 1** Selecteer **Spraak > Toest.[n]**, waarbij [n] een toestelnummer is.
- Stap 2** Stel het veld **CFWD ingeschakeld** in op **Ja**.
- Stap 3** Klik op **Alle wijzigingen verzenden**.
-

Verwante onderwerpen

[Statussynchronisatie NST en Gesprekken doorschakelen](#), op pagina 186

[Functietoets synchroniseren inschakelen](#), op pagina 187

Statussynchronisatie NST via XSI-service inschakelen

Wanneer het synchroniseren van Niet storen (NST) is ingeschakeld, wordt de NST-instelling op de server gesynchroniseerd met de telefoon. De wijzigingen in de NST-instelling die zijn gemaakt op de telefoon worden ook gesynchroniseerd naar de server.

**Opmerking**

Als XSI-synchronisatie voor NST is ingeschakeld en de XSI-hostserver of het XSI-account is niet correct geconfigureerd, kan de telefoongebruiker de modus NST niet inschakelen op de telefoon.

Voordat u begint

- Open de beheerwebpagina van de telefoon. Zie [Telefoonwebpagina openen, op pagina 80](#).
- Configureer de XSI-hostserver en de bijbehorende referenties in het tabblad **Spraak > Toestel (n)**.
 - Wanneer u **aanmeldingsgegevens** gebruikt voor XSI-serververificatie, voert u **XSI-hostserver**, **Aanmeldings-id** en **Aanmeldwachtwoord** in de sectie **XSI- lijnservice** in.
 - Wanneer u **SIP-referenties** gebruikt voor XSI-serververificatie, voert u **XSI-hostserver** en **Aanmeldings-id** in de sectie **XSI-lijnservice** in en **Verificatie-id** en **Wachtwoord** in de sectie **Abonneegegevens** in.
- Schakel functietoetssynchronisatie (FKS) uit in de sectie **Gespreksfunctie-instellingen** van **Spraak > Toestel (n)**.

Procedure

- Stap 1** Selecteer **Spraak > Toest.[n]**, waarbij [n] een toestelnummer is.
- Stap 2** Stel het veld **DND ingeschakeld** in op **Ja**.
- Stap 3** Klik op **Alle wijzigingen verzenden**.

Verwante onderwerpen

[Statussynchronisatie NST en Gesprekken doorschakelen](#), op pagina 186

[Functietoets synchroniseren inschakelen](#), op pagina 187

Pakketten vastleggen

Voordat u begint

Open de beheerwebpagina van de telefoon. Zie [Telefoonwebpagina openen, op pagina 80](#).

Procedure

- Stap 1** Selecteer **Info > Foutopsporingsinformatie**.
 - Stap 2** Klik in het veld **Hulpprogramma Probleemrapportage** op de knop **Pakket vastleggen starten** in het veld **Pakket vastleggen**.
 - Stap 3** Kies **Alle** om alle pakketten vast te leggen die de telefoon ontvangt en selecteer **IP-adres host** om pakketten alleen vast te leggen als de bron of bestemming het IP-adres van de telefoon is.
 - Stap 4** Start telefoongesprekken naar en vanaf de geselecteerde telefoon.
 - Stap 5** Als u wilt stoppen met het vastleggen van pakketten, klikt u op **Pakketten vastleggen stoppen**.
 - Stap 6** Klik op **Verzenden**.
U ziet een bestand in het veld **Bestand vastleggen**. Dit bestand bevat de gefilterde pakketten.
-

Fabrieksinstellingen herstellen op de telefoon met de knop Web UI

U kunt de fabrieksinstellingen van de telefoon herstellen vanuit de webpagina van de telefoon. Het resetten gebeurt alleen als de telefoon niet actief is. Als de telefoon in gebruik is, wordt op de webpagina van de telefoon een bericht weergegeven dat de telefoon bezet is en dat u het opnieuw moet proberen.

Voordat u begint

Open de beheerwebpagina van de telefoon. Zie [Telefoonwebpagina openen, op pagina 80](#).

Procedure

- Stap 1** Selecteer **Beheerdersaanmelding > Geavanceerd > Info > Foutopsporingsinformatie**.
 - Stap 2** Klik in de sectie **Standaardinstellingen resetten** op **Standaardinstellingen resetten**.
 - Stap 3** Klik op **Standaardinstellingen resetten bevestigen**.
-



HOOFDSTUK 11

Een bedrijfstelefoonlijst en een persoonlijke telefoonlijst instellen

- [Persoonlijke telefoonlijst instellen, op pagina 191](#)
- [LDAP-configuratie, op pagina 191](#)
- [BroadSoft-instellingen configureren, op pagina 192](#)
- [De XML-telefoonlijstservice configureren, op pagina 193](#)

Persoonlijke telefoonlijst instellen

In de Persoonlijke telefoonlijst kan een gebruiker een set persoonlijke nummers opslaan.

De Persoonlijke telefoonlijst omvat de volgende functie:

- Persoonlijk adresboek (PAB)

Gebruikers kunnen de volgende methoden gebruiken om toegang te krijgen tot functies van de Persoonlijke telefoonlijst:

- Via een webbrowser: gebruikers kunnen toegang krijgen tot de functies van het persoonlijke adresboek (PAB) en snelkeuzetoetsen via de webpagina Configuratiehulpprogramma.
- Via Cisco IP Phone: kies Contacten om te zoeken in de bedrijfstelefoonlijst of de persoonlijke telefoonlijsten van de gebruiker.

Als u de persoonlijke telefoonlijst wilt configureren via een webbrowser, moeten gebruikers toegang krijgen tot hun Configuratiehulpprogramma. U moet gebruikers een URL en aanmeldgegevens verschaffen.

LDAP-configuratie

De Cisco IP Phone ondersteunt Lightweight Directory Access Protocol (LDAP) v3. Met LDAP-bedrijfstelefoonlijst doorzoeken kan een gebruiker in een opgegeven LDAP-telefoonlijst zoeken naar een naam, telefoonnummer of beide. Directories op basis van LDAP, zoals Microsoft Active Directory 2003 en OpenLDAP-databases, worden ondersteund.

Gebruikers hebben toegang tot LDAP via het menu **Telefoonlijst** op hun IP Phone. Met een LDAP-zoekopdracht worden maximaal 20 records geretourneerd.

De instructies in deze sectie gaan ervan uit dat u de volgende apparatuur en services hebt:

- Een LDAP-server, zoals OpenLDAP of Microsoft Active Directory Server 2003.

De zoekopdracht van de LDAP-bedrijfstelefoonlijst voorbereiden

Procedure

-
- Stap 1** Klik op **Beheerdersaanmelding > Geavanceerd > Spraak > Systeem**.
- Stap 2** Voer in de sectie **IPv4-instellingen** in het veld **Primaire DNS** het IP-adres van de DNS-server in. Deze stap is alleen vereist als u Active Directory gebruikt terwijl verificatie is ingesteld op MD5.
- Stap 3** Voer in de sectie **Optionele netwerkconfiguratie** in het veld **Domein** het LDAP-domein in. Deze stap is alleen vereist als u Active Directory gebruikt terwijl verificatie is ingesteld op MD5. Op sommige sites wordt DNS mogelijk niet intern geïmplementeerd. Gebruik in plaats daarvan Active Directory 2003. In dit geval is het niet noodzakelijk om een primair DNS-adres en een LDAP-domein in te voeren. Met Active Directory 2003 is de verificatiemethode echter beperkt tot Eenvoudig.
- Stap 4** Klik op het tabblad **Telefoon**.
- Stap 5** Gebruik in de sectie **LDAP** de vervolgkeuzelijst **LDAP-telefoonlijst inschakelen** om **Ja** te kiezen. Met deze actie wordt LDAP ingeschakeld en wordt ervoor gezorgd dat de naam die wordt gedefinieerd in het veld **Naam bedrijfstelefoonlijst**, in de telefoonlijst van de telefoon wordt weergegeven.
- Stap 6** Configureer de LDAP-velden zoals wordt beschreven in [LDAP, op pagina 274](#).
- Stap 7** Klik op **Alle wijzigingen verzenden**.
-

BroadSoft-instellingen configureren

Met de BroadSoft-telefoonlijstservice kunnen gebruikers hun persoonlijke, groeps- of bedrijfscontactpersonen zoeken en weergeven. Deze toepassingsfunctie maakt gebruik van de Extended Services Interface (XSI) van BroadSoft.

Ter verbetering van de beveiliging plaatst de telefoonfirmware toegangsbeperkingen op de invoervelden voor de naam van de hostserver en telefoonlijst.

De telefoon gebruikt twee soorten XSI-verificatiemethoden:

- Aanmeldingsgegevens gebruiker: de telefoon gebruikt de XSI-gebruikers-id en het wachtwoord.
- SIP-referenties: de naam en het wachtwoord voor het SIP-account dat op de telefoon is geregistreerd. Voor deze verificatiemethode kan de telefoon de gebruikers-id voor XSI samen met de referenties van SIP-verificatie gebruiken.

Procedure

- Stap 1** Ga op de webpagina van de telefoon naar **Beheerdersaanmelding > Geavanceerd > Spraak > Telefoon**.
 - Stap 2** Kies in de sectie **XSI Service Ja** in de vervolgkeuzelijst **Telefoonlijst inschakelen**.
 - Stap 3** Stel de velden in zoals beschreven in [XSI-telefoonservice, op pagina 270](#).
 - Stap 4** Klik op **Alle wijzigingen verzenden**.
-

De XML-telefoonlijstservice configureren

Procedure

- Stap 1** Klik op de webpagina van de telefoon op **Beheerdersaanmelding > Geavanceerd > Spraak > Telefoon**.
 - Stap 2** Voer de naam van de XML-telefoonlijst in het veld **Naam XML-telefoonlijstservice** in.
 - Stap 3** Voer de URL waar de XML-telefoonlijst zich bevindt, in het veld **URL XML-telefoonlijstservice** in.
 - Stap 4** Voer de gebruikersnaam van de XML-service in het veld **XML-gebruikersnaam** in.
 - Stap 5** Voer het wachtwoord van de XML-service in het veld **XML-wachtwoord** in.
 - Stap 6** Klik op **Alle wijzigingen verzenden**.
-



DEEL **V**

Problemen met de telefoon oplossen

- [Telefoonsystemen controleren, op pagina 197](#)
- [Problemen oplossen, op pagina 311](#)
- [Onderhoud, op pagina 327](#)



HOOFDSTUK 12

Telefoonsystemen controleren

- [Overzicht van telefoonsystemen controleren, op pagina 197](#)
- [Apparaat-id in geüploade Syslog-berichten opnemen, op pagina 197](#)
- [Status Cisco IP Phone, op pagina 198](#)
- [Webpagina Cisco IP Phone, op pagina 203](#)

Overzicht van telefoonsystemen controleren

U kunt allerlei gegevens over de telefoon weergeven met het telefoonstatusmenu op de telefoon en de telefoonwebpagina's: Deze informatie omvat het volgende:

- Apparaatgegevens
- Informatie over netwerkinstellingen
- Netwerkstatistieken
- Apparaatlogboeken
- Streamingstatistieken

In dit hoofdstuk wordt de informatie beschreven die u kunt ophalen via de webpagina van de telefoon. Gebruik deze informatie om de werking van de telefoon op afstand te controleren en te helpen bij het oplossen van problemen.

Apparaat-id in geüploade Syslog-berichten opnemen

U kunt ervoor kiezen om een apparaat-id op te nemen in syslog-berichten die naar de syslog-server worden geüpload. Hoewel het IP-adres van een telefoon kan wijzigen met de tijd, wordt de apparaat-id niet gewijzigd. Dit kan het proces voor het identificeren van de bron van elk bericht in een stroom van binnenkomende berichten vanuit meerdere telefoons vereenvoudigen. Het apparaat-ID wordt na de tijdstempel in elke melding weergegeven.

Voordat u begint

Een syslog-server configureren voor de telefoon om syslog-berichten naar te uploaden. Zie [Syslog-server in Optionele netwerkconfiguratie, op pagina 221](#) voor meer informatie.

Procedure

- Stap 1** Op de beheerwebpagina van de telefoon, gaat u naar **Spraak > Systeem > Optionele netwerkconfiguratie**.
- Stap 2** Configureer de parameter **Syslog-id** zoals beschreven in [Optionele netwerkconfiguratie, op pagina 221](#).
-

Status Cisco IP Phone

In de volgende gedeelten wordt beschreven hoe u modelgegevens, statusberichten en netwerkstatistieken kunt weergeven voor Cisco IP Phone.

- Modelinformatie: geeft informatie weer over de hardware en software van de telefoon.
- Statusmenu: biedt toegang tot schermen met statusberichten, netwerkstatistieken en statistieken voor het huidige gesprek.

Gebruik de informatie op deze schermen om de werking van de telefoon op afstand te controleren en te helpen bij het oplossen van problemen.

Veel van deze gegevens en andere samenhangende gegevens kunt u ook op afstand opvragen via de webpagina van de telefoon.

Het venster Telefoongegevens weergeven

Procedure

- Stap 1** Druk op **Toepassingen** .
- Stap 2** Selecteer **Status > Productinformatie**.

Als de gebruiker is verbonden met een veilige of geverifieerde server, wordt een overeenkomstig pictogram (slot of certificaat) weergegeven in het venster Telefoongegevens rechts van de serveroptie. Als de gebruiker niet is verbonden met een veilige of geverifieerde server, wordt er geen pictogram weergegeven.

- Stap 3** Druk op **Terug** om het venster Modelgegevens af te sluiten.
-

De telefoonstatus weergeven

Procedure

- Stap 1** Druk op **Toepassingen** .
- Stap 2** Selecteer **Status > Telefoonstatus > Telefoonstatus**.

U kunt de volgende informatie weergeven:

- **Verstreken tijd:** totaal verstreken tijd sinds het systeem voor het laatst opnieuw is opgestart.
- **Tx (Packets)** (Verzonden (pakketten)): aantal pakketten dat de telefoon heeft verzonden.
- **Rx (Packets)** (Ontvangen (pakketten)): aantal pakketten dat de telefoon heeft ontvangen.

Statusberichten op de Cisco IP Phone weergeven

Procedure

Stap 1 Druk op **Toepassingen** .

Stap 2 Selecteer **Status** > **Statusberichten**.

U kunt een logbestand weergeven met de status van de telefoon na de laatste inrichting.

Opmerking Statusberichten worden weergegeven in de UTC-tijdzone en niet in de ingestelde tijdzone op de telefoon.

Stap 3 Druk op **Terug**.

De netwerkstatus weergeven

Procedure

Stap 1 Druk op **Toepassingen** .

Stap 2 Selecteer **Status** > **Netwerkstatus**.

U kunt de volgende informatie weergeven:

- **Netwerktype:** geeft het type LAN-verbinding (Local Area Network) aan van de telefoon.
- **Netwerkstatus:** geeft aan of de telefoon is verbonden met een netwerk.
- **IPv4-status:** IP-adres van de telefoon. U ziet informatie over IP-adres, type adressering, IP-status, subnetmasker, standaardrouter, DNS (Domain Name Server) 1, DNS 2 van de telefoon.
- **IPv6-status:** IP-adres van de telefoon. U ziet informatie over IP-adres, type adressering, IP-status, subnetmasker, standaardrouter, DNS (Domain Name Server) 1, DNS 2 van de telefoon.
- **VLAN-id:** VLAN-id van de telefoon.
- **MAC-adres:** uniek MAC-adres (Media Access Control) van de telefoon.
- **Hostnaam:** geeft de huidige hostnaam weer die aan de telefoon is toegewezen.
- **Domein:** geeft de netwerkdomeinnaam van de telefoon weer. Standaard: cisco.com.

- **Poortkoppeling omschakelen:** status van de switchpoort.
- **Poortconfig. selecteren:** geeft de snelheid en duplex van de netwerkpoort aan.
- **Pc-poort configureren:** geeft de snelheid en duplex van de pc-poort aan.
- **Koppeling pc-poort:** geeft de snelheid en duplex van de pc-poort aan.

Het venster Gespreksstatistieken weergeven

U kunt het scherm Gespreksstatistieken op de telefoon openen om tellers, statistieken en gegevens over de spraakwaliteit van het laatste gesprek weer te geven.



Opmerking

U kunt de gespreksstatistieken ook op afstand weergeven als u met een webbrowser de webpagina Streaminggegevens opent. Deze webpagina bevat aanvullende RTCP-statistieken die niet beschikbaar zijn op de telefoon.

In één gesprek kunnen meerdere spraakstromen worden gebruikt, maar de gegevens worden alleen vastgelegd voor de laatste spraakstroom. Een spraakstroom is een pakketstroom tussen twee eindpunten. Als het ene eindpunt in de wacht staat, stopt de spraakstroom ook al is het gesprek nog verbonden. Als het gesprek weer wordt hervat, begint een nieuwe spraakpakketstroom en overschrijven de nieuwe gespreksgegevens de eerdere gespreksgegevens.

Voer deze stappen uit om het scherm Gespreksstatistieken weer te geven met informatie over de laatste spraakstroom:

Procedure

- Stap 1** Druk op **Toepassingen** .
- Stap 2** Selecteer **Status > Telefoonstatus > Belstatistieken**.
- Stap 3** Druk op **Terug**.

Velden van Gespreksstatistieken

In de volgende tabel worden de items in het scherm Gespreksstatistieken beschreven.

Tabel 19: Items van Gespreksstatistieken voor Cisco IP Phone

Item	Beschrijving
Codec ontvanger	Type ontvangen spraakstroom (RTP-streamingaudio van codec): <ul style="list-style-type: none"> • G.729 • G.722 • G.711 mu-law • G.711 A-law • OPUS • iLBC
Codec afzender	Type verzonden spraakstroom (RTP-streamingaudio van codec): <ul style="list-style-type: none"> • G.729 • G.722 • G.711 mu-law • G.711 A-law • OPUS • iLBC
Formaat ontvanger	Grootte van spraakpakketten, in milliseconden, in de ontvangende spraakstroom (RTP-streamingaudio).
Formaat afzender	Grootte van spraakpakketten, in milliseconden, in de verzendende spraakstroom.
Rcvr Packets	Aantal RTP-spraakpakketten dat is ontvangen sinds de spraakstroom is geopend. Opmerking Dit aantal is niet noodzakelijkerwijs identiek aan het aantal RTP-spraakpakketten dat is ontvangen sinds het gesprek is begonnen omdat het gesprek mogelijk in de wacht is gezet.
Sender Packets	Aantal RTP-spraakpakketten dat is verzonden sinds de spraakstroom is geopend. Opmerking Dit aantal is niet noodzakelijkerwijs identiek aan het aantal RTP-spraakpakketten dat is verzonden sinds het gesprek is begonnen omdat het gesprek mogelijk in de wacht is gezet.

Item	Beschrijving
Gem. Jitter	Geschatte gemiddelde RTP-pakketjitter (dynamische vertraging die in een pakket optreedt wanneer het door het netwerk gaat), in milliseconden, die is geconstateerd sinds de ontvangende spraakstroom is geopend.
Max. Jitter	Maximale jitter, in milliseconden, die is geconstateerd sinds de ontvangende spraakstroom is geopend.
Ontvanger genegeerd	Aantal RTP-pakketten in de ontvangende spraakstroom, dat is verwijderd (ongeldige pakketten, pakketten die te laat zijn, enzovoort). Opmerking Op de telefoon worden door Cisco Gateways gegenereerde CN-pakketten (Comfort Noise) van payloadtype 19 verwijderd, omdat deze dit aantal verhogen.
Rcvr Lost Packets	Ontbrekende RTP-pakketten (onderweg verloren).
Voice-Quality Metrics (Metrische gegevens spraakwaliteit)	
Cumulat. verbergingsverhoud.	Totaal aantal verbergingsframes gedeeld door het totaal aantal spraakframes dat is ontvangen vanaf het begin van de spraakstroom.
Verbergingsverhouding Interval	Verhouding van verbergingsframes tot spraakframes in het voorafgaande interval van 3 seconden actieve spraak. Als Voice Activity Detection (VAD) wordt gebruikt, kan een langer interval nodig zijn om 3 seconden actieve spraak te verzamelen.
Max. verbergingsverhouding	Verbergingsverhouding met hoogste interval vanaf het begin van de spraakstroom.
Seconden verbergen	Aantal seconden met verbergingsgebeurtenissen (verloren frames) vanaf het begin van de spraakstroom (omvat strikt verborgen seconden).
Seconden strikt verbergen	Aantal seconden met meer dan 5 procent verbergingsgebeurtenissen (verloren frames) vanaf het begin van de spraakstroom.
Latentie	Schatting van netwerklantie, uitgedrukt in milliseconden. Geeft een doorlopend gemiddelde weer van de retourvertraging, gemeten wanneer de RTCP-ontvangerrapportblokken worden ontvangen.

De aanpassingsstatus weergeven in het configuratiehulpprogramma

Na het downloaden van RC van de EDOS-server kunt u de aanpassingsstatus van een telefoon weergeven met behulp van de webinterface.

Dit zijn beschrijvingen van de externe aanpassingsstatus:

- Open: de telefoon is voor de eerste keer opgestart en niet geconfigureerd.
- Afgebroken: externe aanpassing is afgebroken vanwege andere inrichting zoals DHCP-opties.
- In behandeling: het profiel is gedownload van de EDOS-server.
- Custom-Pending (Aangepast/in behandeling): de telefoon heeft een omleidings-URL gedownload van de EDOS-server.
- Verworven: in het profiel dat van de EDOS-server is gedownload, is een omleidings-URL opgenomen voor de inrichtingsconfiguratie. Als het downloaden van de omleidings-URL van de inrichtingsserver is voltooid, wordt deze status weergegeven.
- Niet beschikbaar: externe aanpassing is gestopt omdat de EDOS-server heeft gereageerd met een leeg inrichtingsbestand en het HTTP-antwoord 200 OK.

Procedure

- Stap 1** Selecteer op de webpagina van de telefoon **Beheerdersaanmelding > Info > Status**.
- Stap 2** In het gedeelte **Product Information (Productinformatie)** ziet u de aanpassingsstatus van de telefoon in het veld **Customization (Aanpassing)**.
- Als het inrichten mislukt, kunt u de details weergeven in het gedeelte **Provisioning Status (Inrichtingsstatus)** op de dezelfde pagina.
-

Webpagina Cisco IP Phone

In dit gedeelte wordt de informatie beschreven die u kunt ophalen via de webpagina van de telefoon. Gebruik deze informatie om de werking van de telefoon op afstand te controleren en te helpen bij het oplossen van problemen.

Verwante onderwerpen

- [Telefoonwebpagina openen](#), op pagina 80
- [Het IP-adres van de telefoon bepalen](#), op pagina 81
- [Webtoegang tot Cisco IP Phone toestaan](#), op pagina 81

Info

De velden op dit tabblad zijn alleen-lezen en kunnen niet worden bewerkt.

Status

Systeeminformatie

Parameter	Beschrijving
Hostnaam	Hiermee wordt de huidige hostnaam weergegeven die aan de telefoon is toegewezen.
Domein	Hiermee wordt de netwerkdomeinnaam van de telefoon weergegeven. Standaard: cisco.com.
Primary NTP Server (Primaire NTP-server)	Hiermee wordt de primaire NTP-server weergegeven die aan de telefoon is toegewezen.
Secondary NTP Server (Secundaire NTP-server)	Hiermee wordt de secundaire NTP-server weergegeven die aan de telefoon is toegewezen.

IPv4-informatie

Parameter	Beschrijving
IP-status	Geeft aan dat de verbinding tot stand is gebracht.
Verbindingstype	Hiermee wordt het type internetverbinding voor de telefoon aangegeven: <ul style="list-style-type: none"> • DHCP • Statisch IP-adres
Huidig IP	Hiermee wordt het huidige IP-adres aangegeven dat aan de IP Phone is toegewezen.
Huidig netwerkmasker	Hiermee wordt het netwerkmasker weergegeven dat aan de IP Phone is toegewezen.
Huidige gateway	Hiermee wordt de standaardrouter weergegeven die aan de telefoon is toegewezen.
Primaire DNS	Hiermee wordt de primaire DNS-server weergegeven die aan de telefoon is toegewezen.
Secundaire DNS	Hiermee wordt de secundaire DNS-server weergegeven die aan de telefoon is toegewezen.

IPv6-informatie

Parameter	Beschrijving
IP-status	Geeft aan dat de verbinding tot stand is gebracht.

Parameter	Beschrijving
Verbindingstype	Hiermee wordt het type internetverbinding voor de telefoon aangegeven: <ul style="list-style-type: none"> • Statisch IP-adres • DHCP
Huidig IP	Hiermee wordt het huidige IPv6-adres aangegeven dat aan de IP Phone is toegewezen.
Lengte voorvoegsel	Hiermee wordt het aantal bits aangegeven van een algemeen unicast-IPv6-adres dat onderdeel is van het netwerk. Als het IPv6-adres bijvoorbeeld 2001:0DB8:0000:000b::/64 is, geeft het nummer 64 aan dat de eerste 64 bits deel van het netwerk uitmaken.
Huidige gateway	Hiermee wordt de standaardrouter weergegeven die aan de telefoon is toegewezen.
Primaire DNS	Hiermee wordt de primaire DNS-server weergegeven die aan de telefoon is toegewezen.
Secundaire DNS	Hiermee wordt de secundaire DNS-server weergegeven die aan de telefoon is toegewezen.

Geschiedenis opnieuw opstarten

Zie [Redenen voor opnieuw starten, op pagina 333](#) voor informatie over de rebootgeschiedenis.

Productinformatie

Parameter	Beschrijving
Productnaam	Modelnummer van de telefoon.
Softwareversie	Versienummer van de telefoonfirmware.
MAC-adres	Hardware-adres van telefoon.
Aanpassing	Voor een RC-eenheid wordt met dit veld aangegeven of de eenheid is aangepast of niet. Met Pending (In behandeling) wordt aangegeven dat een nieuwe RC-eenheid gereed is voor inrichting. Als de eenheid het bijbehorende aangepaste profiel al heeft opgehaald, wordt in dit veld de naam weergegeven van het bedrijf dat de eenheid heeft ingericht.
Serienummer	Serienummer van de telefoon.
Hardwareversie	Versienummer van de telefoonhardware.

Downloaded Locale Package (Gedownload pakket met landinstellingen)

Parameter	Beschrijving
Clientcertificaat	Status van het clientcertificaat waarmee de telefoon voor gebruik in het ITSP-netwerk wordt geverifieerd. Met dit veld wordt aangegeven of het clientcertificaat correct op de telefoon is geïnstalleerd.

Downloaded Locale Package (Gedownload pakket met landinstellingen)

Parameter	Beschrijving
Locale download status (Downloadstatus landinstelling)	Hiermee wordt de status van het gedownloade pakket met landinstellingen weergegeven.
Locale download URL (Landinstelling download-URL)	Geeft de locatie aan waaruit het lokale pakket wordt gedownload.
Font download status (Downloadstatus lettertype)	Geeft de status weer van het gedownloade lettertypebestand.
Font download URL (Download-URL lettertype)	Geeft de locatie aan waaruit het lettertypebestand wordt gedownload.

Telefoonstatus

Parameter	Beschrijving
Current Time (Huidige tijd)	Huidige datum en tijd van het systeem, bijvoorbeeld 08/06/14 1:42:56 a.m.
Elapsed Time (Verstreken tijd)	Totaal verstreken tijd sinds het systeem voor het laatst opnieuw is opgestart, bijvoorbeeld 7 dagen, 02:13:02.
SIP Messages Sent (SIP-berichten verzonden)	Totaal aantal SIP-berichten dat is verzonden (inclusief herhaald verzenden).
SIP Bytes Sent (verzonden SIP-bytes)	Totaal aantal SIP-berichten dat is ontvangen (inclusief herhaald verzenden).
SIP Messages Recv (SIP-berichten ontvangen)	Totaal aantal bytes van verzonden SIP-berichten (inclusief herhaald verzenden).
SIP Bytes Recv (SIP-bytes ontvangen)	Totaal aantal SIP-bytes dat is ontvangen (inclusief herhaald verzenden).
Network Packets Sent (Verzonden netwerkpakketten)	Totaal aantal verzonden netwerkpakketten.
Network Packets Recv (Ontvangen netwerkpakketten)	Totaal aantal ontvangen netwerkpakketten.
External IP (Extern IP-adres)	Extern IP-adres van de telefoon.
Id van actief VLAN	Id van het VLAN momenteel in gebruik indien van toepassing.

Parameter	Beschrijving
SW-poort	Geeft het type Ethernet-verbinding van de IP Phone met de switch weer.
PC-poort	Geeft het type Ethernet-verbinding weer van de PC-poort.
Upgradestatus	Geeft de status weer van de laatste upgrade van de telefoon.
SW Port Config (Configuratie SW-poort)	Geeft het type weer van de configuratie van de SW-poort.
PC Port Config (Configuratie PC-poort)	Geeft het type weer van de configuratie van de PC-poort.
Last Successful Login (Laatste geslaagde aanmelding)	Geeft de tijd weer waarop de telefoon voor het laatst is aangemeld.
Last Failed Login (Laatste mislukte aanmelding)	Geeft de tijd weer waarop de telefoon voor het laatst niet kon worden aangemeld.

Dot1x-verificatie

Parameter	Beschrijving
Transactiestatus	Geeft aan of de telefoon is geverifieerd.
Protocol	Hier wordt het protocol van de geregistreerde telefoon weergegeven.

Toestelstatus

Parameter	Beschrijving
Registratiestatus	Geeft "Geregistreerd" weer als de telefoon is geregistreerd of "Niet geregistreerd" als de telefoon niet is geregistreerd bij ITSP.
Last Registration At (Datum/tijd laatste registratie)	Laatste datum en tijd waarop de lijn is geregistreerd.
Next Registration In Seconds (Volgende registratie in seconden)	Aantal seconden voordat de volgende registratie wordt vernieuwd.
Wachtend bericht	Geeft aan of wachtend bericht is ingeschakeld of uitgeschakeld.
Mapped SIP Port (Toegewezen SIP-poort)	Poortnummer van de door NAT toegewezen SIP-poort.
Hoteling State (Hotelingstatus)	Geeft aan of Hoteling is ingeschakeld of uitgeschakeld.

Parameter	Beschrijving
Extended Function Status (Uitgebreide functiestatus)	Geeft aan of de uitgebreide functie is ingeschakeld.

Lijngesprekstatus

Parameter	Beschrijving
Gespreksstatus	Status van het gesprek.
Toon	Het type toon die het gesprek gebruikt.
Codering	De codec die wordt gebruikt voor codering.
Decodering	De codec die wordt gebruikt voor decodering.
Type	De richting van de oproep.
Extern in de wacht	Hiermee wordt aangegeven of de andere kant het gesprek in de wacht heeft geplaatst.
TrgBlln	Hiermee wordt aangegeven of het gesprek is gestart door een aanvraag voor terugbellen.
Toegewezen RTP-poort	De poort die is toegewezen voor RTP-verkeer (Real Time Protocol) voor het gesprek.
Naam van peer	Naam van de interne telefoon.
Telefoon van peer	Telefoonnummer van de interne telefoon.
Duur	Duur van het gesprek.
Packets Sent	Het aantal verzonden pakketten.
Pakketten ontvangen	Het aantal ontvangen pakketten.
Bytes verzonden	Het aantal verzonden bytes.
Bytes ontvangen	Het aantal ontvangen bytes.
Decoderinglatentie	Aantal milliseconden voor decoderinglatentie.
Jitter	Aantal milliseconden voor ontvangerjitter.
Retourvertraging	Het aantal milliseconden voor vertraging in de RTP-naar-RTP interfaceretour.
Packets Lost	Het aantal verloren pakketten.
Verliesfrequentie	De fractie RTP-gegevenspakketten van de bron die zijn verloren sinds het begin van ontvangst. Gedefinieerd in RFC-3611: RTP-beheerprotocol uitgebreide rapporten (RTCP XR).

Parameter	Beschrijving
Pakket verwijderd	De fractie RTP-gegevenspakketten van de bron die zijn verloren sinds het begin van ontvangst. Gedefinieerd in RFC-3611: RTP-beheerprotocol uitgebreide rapporten (RTCP XR).
Frequentie verwijderen	De fractie RTP-gegevenspakketten van de bron die zijn verwijderd sinds het begin van ontvangst, vanwege late of vroege aankomst, of onder- of overschrijden van de ontvangende jitterbuffer. Gedefinieerd in RFC-3611: RTP-beheerprotocol uitgebreide rapporten (RTCP XR).
Duur burst	De gemiddelde duur, uitgedrukt in milliseconden, van de burstperioden die hebben plaatsgevonden sinds het begin van ontvangst. Gedefinieerd in RFC-3611: RTP-beheerprotocol uitgebreide rapporten (RTCP XR).
Duur onderbreking	De gemiddelde duur, uitgedrukt in milliseconden, van de onderbrekingsperioden die hebben plaatsgevonden sinds het begin van ontvangst. Gedefinieerd in RFC-3611: RTP-beheerprotocol uitgebreide rapporten (RTCP XR).
R-factor	Metrische gegevens over spraakwaliteit die het segment van het gesprek dat wordt gevoerd over deze RTP-sessie beschrijven. Gedefinieerd in RFC-3611: RTP-beheerprotocol uitgebreide rapporten (RTCP XR).
MOS-LQ	De geschatte gemiddelde opiniëscore voor luisterkwaliteit (MOS-LQ) is een meting van spraakwaliteit op een schaal van één tot en met vijf, waarbij vijf staat voor uitstekend en één staat voor onvoldoende. Gedefinieerd in RFC-3611: RTP-beheerprotocol uitgebreide rapporten (RTCP XR).
MOS-CQ	De geschatte gemiddelde opiniëscore voor conversatiekwaliteit (MOS-CQ) is gedefinieerd als een verzameling van de effecten van vertraging en andere effecten die invloed hebben op conversatiekwaliteit. Gedefinieerd in RFC-3611: RTP-beheerprotocol uitgebreide rapporten (RTCP XR).

Pagingstatus

Parameter	Beschrijving
Multicast Rx-pakketten	Geeft de Rx-pakketten aan tijdens een multicast-paging.
Multicast Tx-pakketten	Geeft de Tx-pakketten aan tijdens een multicast-paging.

TR-069-status

Parameter	Beschrijving
TR-069-functie	Geeft aan of TR-069-functie is ingeschakeld of uitgeschakeld.
Periodic Inform Time (Tijd periodiek inform)	Hier wordt het inform-tijdsinterval weergegeven van CPE tot ACS.
Last Inform Time (Laatste inform-tijd)	Geeft de laatste inform-tijd aan.
Last Transaction Status (Laatste transactiestatus)	Hier wordt de succes- of foutstatus aangegeven.
Last Session (Laatste sessie)	Geeft de begin- en -tijd aan van de sessie.
ParameterKey (Paramatersleutel)	Geeft de sleutel weer voor het referentiecontrolepunt voor de geconfigureerde parameterset.

PRT-status

Parameter	Beschrijving
Status van het PRT genereren	<p>De locatie van de initiatie en de status van het genereren van het meest recent geïnitieerde probleemrapport.</p> <p>Probleemrapporten kunnen worden geïnitieerd vanuit de LCD-gebruikersinterface van de telefoon, vanuit de beheerwebpagina van de telefoon of op afstand. Zie Alle telefoonproblemen via de webpagina van de telefoon melden, op pagina 323 en Een probleem met de telefoon op afstand melden, op pagina 324 voor meer informatie.</p> <p>XML-tag in status.xml: PRT_Generation_Status (Status_PRT_Genereren)</p>

Parameter	Beschrijving
PRT-uploadstatus	<p>De status van het uploaden van het meest recent geïnitieerde probleemrapport.</p> <p>Zie Uploaden van PRT configureren, op pagina 170 voor informatie over het configureren van een uploadregel voor probleemrapporten.</p> <p>XML-tag in <code>status.xml</code>: <code>PRT_Upload_Status</code> (Uploadstatus_PRT)</p>

Foutopsporingsinformatie

Consolelogboeken

Hiermee wordt de Syslog-uitvoer van de telefoon in omgekeerde volgorde weergegeven, waarbij berichten als laatste worden weergegeven. De weergave bevat hyperlinks naar afzonderlijke logbestanden. De logbestanden van de console omvatten foutopsporings- en foutberichten die worden ontvangen op de telefoon. De tijdstempel geeft UTC-tijd aan ongeacht de tijdzone-instellingen.

Parameter	Beschrijving
Foutopsporingsbericht	Geeft foutopsporingsberichten weer wanneer u op de koppeling berichten klikt.

Probleemrapporten

Parameter	Beschrijving
Rap. probleem	Het tabblad PRT genereren wordt weergegeven.
PRT-bestand	Hiermee geeft u de bestandsnaam weer van de PRT-logbestanden.
Pakketvastlegging	<p>Hiermee wordt het tabblad Pakket vastleggen starten weergegeven. Klik op dit tabblad als u de pakketvastlegging wilt starten. Klik op Alle om alle pakketten vast te leggen die de telefoon ontvangt of klik op IP-adres host om pakketten alleen vast te leggen als de bron of bestemming het IP-adres van de telefoon is.</p> <p>U kunt het opnameproces ook stoppen nadat het is gestart.</p>
Vastleggen van bestand	Hiermee wordt het bestand met de vastgelegde pakketten weergegeven. Download het bestand om de details van het pakket te zien.

Fabrieksinstellingen

Parameter	Beschrijving
Fabrieksinstellingen	De telefoon wordt opnieuw ingesteld, wanneer u op het tabblad Standaardinstellingen resetten klikt wanneer de telefoon niet actief is.

Downloadstatus**Firmware-upgradestatus**

Parameter	Beschrijving
Firmware-upgradestatus 1	Hiermee wordt de upgradestatus (mislukt of gelukt) weergegeven met een reden.
Firmware-upgradestatus 2	
Firmware-upgradestatus 3	

Inrichtingsstatus

Parameter	Beschrijving
Inrichtingsstatus 1	Hiermee wordt de inrichtingsstatus (hersynchronisatie) van de telefoon weergegeven.
Inrichtingsstatus 2	
Inrichtingsstatus 3	

Aangepaste CA-status

Parameter	Beschrijving
Aangepaste CA-inrichtingsstatus	Hiermee wordt aangegeven of inrichting met behulp van een aangepaste CA is gelukt of mislukt: <ul style="list-style-type: none"> • Laatste inrichting is gelukt op mm/dd/jjjj UU:MM:SS; • Laatste inrichting is mislukt op mm/dd/jjjj UU:MM:SS

Parameter	Beschrijving
Aangepaste CA-informatie	<p>Hiermee wordt informatie weergegeven over de aangepaste CA:</p> <ul style="list-style-type: none"> • Geïnstalleerd: hiermee wordt de “CN-waarde” weergegeven en dit is de “waarde” van de CN-parameter voor het veld Onderwerp in het eerste certificaat. • Niet geïnstalleerd: hiermee wordt aangegeven of er geen aangepast CA-certificaat is geïnstalleerd.

Netwerkstatistieken

Ethernet Information

Parameter	Beschrijving
TxFrames	Totaal aantal pakketten dat de telefoon heeft verzonden.
Txbroadcasts	Totaal aantal broadcastpakketten dat de telefoon heeft verzonden.
TxMulticasts	Totaal aantal multicastpakketten dat de telefoon heeft verzonden.
TxUnicasts	Totaal aantal unicastpakketten dat de telefoon heeft verzonden.
RxFrames	Totaal aantal pakketten dat de telefoon heeft ontvangen.
RxBroadcasts	Totaal aantal broadcastpakketten dat de telefoon heeft ontvangen.
RxMulticasts	Totaal aantal multicastpakketten dat de telefoon heeft ontvangen.
RxUnicasts	Totaal aantal unicastpakketten dat de telefoon heeft ontvangen.

Netwerkpoortinformatie

Parameter	Beschrijving
RxtotalPkt	Totaal aantal pakketten dat de telefoon heeft ontvangen.
Rxunicast	Totaal aantal unicastpakketten dat de telefoon heeft ontvangen.

Parameter	Beschrijving
Rxbroadcast	Totaal aantal broadcastpakketten dat de telefoon heeft ontvangen.
Rxmcast	Totaal aantal multicastpakketten dat de telefoon heeft ontvangen.
RxDropPkts	Totaal aantal verwijderde pakketten.
RxUndersizePkts	Het totale aantal ontvangen pakketten die kleiner zijn dan 64 octetten. Dit sluit framing-bits uit, maar omvat wel FCS-octetten en de indeling moet correct zijn.
RxOversizePkts	Het totale aantal ontvangen pakketten die langer zijn dan 1518 octetten. Dit sluit framing-bits uit, maar omvat wel FCS-octetten en de indeling moet correct zijn.
RxJabbers	Het totale aantal ontvangen pakketten die langer zijn dan 1518 octetten. Dit sluit framing-bits uit, maar omvat wel FCS-octetten. Ze mogen niet eindigen met een even aantal octetten (uitlijningsfout) of een FCS-fout bevatten.
RxAlignErr	Totaal aantal pakketten met een lengte tussen 64 en 1522 bytes dat is ontvangen en dat een ongeldige Frame Check Sequence (FCS) heeft.
Rxsize64	Totaal aantal ontvangen pakketten, met inbegrip van ongeldige pakketten, met een omvang tussen 0 en 64 bytes.
Rxsize65to127	Totaal aantal ontvangen pakketten, met inbegrip van ongeldige pakketten, met een omvang tussen 65 en 127 bytes.
Rxsize128to255	Totaal aantal ontvangen pakketten, met inbegrip van ongeldige pakketten, met een omvang tussen 128 en 255 bytes.
Rxsize256to511	Totaal aantal ontvangen pakketten, met inbegrip van ongeldige pakketten, met een omvang tussen 256 en 511 bytes.
Rxsize512to1023	Totaal aantal ontvangen pakketten, met inbegrip van ongeldige pakketten, met een omvang tussen 512 en 1023 bytes.
Rxsize1024to1518	Totaal aantal ontvangen pakketten, met inbegrip van ongeldige pakketten, met een omvang tussen 1024 en 1518 bytes.

Parameter	Beschrijving
TxttotalGoodPkt	Totaal aantal geldige pakketten (multicast, broadcast en unicast) dat de telefoon heeft ontvangen.
lldpFramesOutTotal	Totaal aantal LLDP-frames dat de telefoon heeft verzonden.
lldpAgeoutsTotal	Totaal aantal LLDP-frames met een time-out in de cache.
lldpFramesDiscardedTotal	Totaal aantal LLDP-frames dat is verwijderd waarbij een verplichte TLV ontbreekt, niet werkt of een tekenreekslengte heeft die buiten het geldige bereik valt.
lldpFramesInErrorsTotal	Totaal aantal LLDP-frames dat is ontvangen met een of meer detecteerbare fouten.
lldpFramesInTotal	Totaal aantal LLDP-frames dat de telefoon heeft ontvangen.
lldpTLVDiscardedTotal	Totaal aantal LLDP-TLV's dat is verwijderd.
lldpTLVUnrecognizedTotal	Totaal aantal LLDP-TLV's dat niet is herkend op de telefoon.
CDPNeighborDeviceId	Id van een apparaat dat is verbonden met deze poort die is gedetecteerd door CDP.
CDPNeighborIP	IP-adres van het naburige apparaat dat door CDP is gedetecteerd.
CDPNeighborIPv6	IPv6-adres van het naburige apparaat dat door CDP is gedetecteerd.
CDPNeighborPort	Poort van het naburige apparaat waarop de telefoon is aangesloten die door CDP is gedetecteerd.
LLDPNeighborDeviceId	Id van een apparaat dat is verbonden met deze poort die is gedetecteerd door LLDP.
LLDPNeighborIP	IP-adres van het naburige apparaat dat door LLDP is gedetecteerd.
LLDPNeighborIPv6	IPv6-adres van het naburige apparaat dat door LLDP is gedetecteerd.
LLDPNeighborPort	Poort van het naburige apparaat waarop de telefoon is aangesloten die door LLDP is gedetecteerd.
PortSpeed	Snelheid en duplexinformatie.

Informatie over toegangspoort

Parameter	Beschrijving
RxtotalPkt	Totaal aantal pakketten dat de telefoon heeft ontvangen.
Rxunicast	Totaal aantal unicastpakketten dat de telefoon heeft ontvangen.
Rxbroadcast	Totaal aantal broadcastpakketten dat de telefoon heeft ontvangen.
Rxmulticast	Totaal aantal multicastpakketten dat de telefoon heeft ontvangen.
RxDropPkts	Totaal aantal verwijderde pakketten.
RxUndersizePkts	Het totale aantal ontvangen pakketten die kleiner zijn dan 64 octetten. Dit sluit framing-bits uit, maar omvat wel FCS-octetten en de indeling moet correct zijn.
RxOversizePkts	Het totale aantal ontvangen pakketten die langer zijn dan 1518 octetten. Dit sluit framing-bits uit, maar omvat wel FCS-octetten en de indeling moet correct zijn.
RxJabbers	Het totale aantal ontvangen pakketten die langer zijn dan 1518 octetten. Dit sluit framing-bits uit, maar omvat wel FCS-octetten. Ze mogen niet eindigen met een even aantal octetten (uitlijningsfout) of een FCS-fout bevatten.
RxAlignErr	Totaal aantal pakketten met een lengte tussen 64 en 1522 bytes dat is ontvangen en dat een ongeldige Frame Check Sequence (FCS) heeft.
Rxsize64	Totaal aantal ontvangen pakketten, met inbegrip van ongeldige pakketten, met een omvang tussen 0 en 64 bytes.
Rxsize65to127	Totaal aantal ontvangen pakketten, met inbegrip van ongeldige pakketten, met een omvang tussen 65 en 127 bytes.
Rxsize128to255	Totaal aantal ontvangen pakketten, met inbegrip van ongeldige pakketten, met een omvang tussen 128 en 255 bytes.
Rxsize256to511	Totaal aantal ontvangen pakketten, met inbegrip van ongeldige pakketten, met een omvang tussen 256 en 511 bytes.

Parameter	Beschrijving
Rxsize512to1023	Totaal aantal ontvangen pakketten, met inbegrip van ongeldige pakketten, met een omvang tussen 512 en 1023 bytes.
Rxsize1024to1518	Totaal aantal ontvangen pakketten, met inbegrip van ongeldige pakketten, met een omvang tussen 1024 en 1518 bytes.
TxtotalGoodPkt	Totaal aantal geldige pakketten (multicast, broadcast en unicast) dat de telefoon heeft ontvangen.
lldpFramesOutTotal	Totaal aantal LLDP-frames dat de telefoon heeft verzonden.
lldpAgeoutsTotal	Totaal aantal LLDP-frames met een time-out in de cache.
lldpFramesDiscardedTotal	Totaal aantal LLDP-frames dat is verwijderd waarbij een verplichte TLV ontbreekt, niet werkt of een tekenreekslengte heeft die buiten het geldige bereik valt.
lldpFramesInErrorsTotal	Totaal aantal LLDP-frames dat is ontvangen met een of meer detecteerbare fouten.
lldpFramesInTotal	Totaal aantal LLDP-frames dat de telefoon heeft ontvangen.
lldpTLVDiscardedTotal	Totaal aantal LLDP-TLV's dat is verwijderd.
lldpTLVUnrecognizedTotal	Totaal aantal LLDP-TLV's dat niet is herkend op de telefoon.
CDPNeighborDeviceId	Id van een apparaat dat is verbonden met deze poort die is gedetecteerd door CDP.
CDPNeighborIP	IP-adres van het naburige apparaat dat door CDP is gedetecteerd.
CDPNeighborIPv6	IPv6-adres van het naburige apparaat dat door CDP is gedetecteerd.
CDPNeighborPort	Poort van het naburige apparaat waarop de telefoon is aangesloten die door CDP is gedetecteerd.
LLDPNeighborDeviceId	Id van een apparaat dat is verbonden met deze poort die is gedetecteerd door LLDP.
LLDPNeighborIP	IP-adres van het naburige apparaat dat door LLDP is gedetecteerd.
LLDPNeighborIPv6	IPv6-adres van het naburige apparaat dat door LLDP is gedetecteerd.

Parameter	Beschrijving
LLDPNeighborPort	Poort van het naburige apparaat waarop de telefoon is aangesloten die door LLDP is gedetecteerd.
PortSpeed	Snelheid en duplexinformatie.

Spraak

System

Systemconfiguratie

Parameter	Beschrijving
Domeinen met beperkte toegang	Deze functie wordt gebruikt bij de implementatie van softwareaanpassingen.
Webserver inschakelen	Hiermee schakelt u de webserver van de IP Phone in. Standaard: Ja
Protocol inschakelen	Kies het type protocol: <ul style="list-style-type: none"> • Http • Https Als u het HTTPS-protocol opgeeft, moet u https : in de URL opnemen. Standaard: Http
Enable Direct Action Url (URL directe actie inschakelen)	Hiermee wordt de directe actie van de URL ingeschakeld. Standaard: Ja
Session Max Timeout (Max. time-out sessie)	Hiermee kunt u de maximale time-out voor de sessie invoeren. Standaard: 3600
Session Idle Timeout (Inactieve time-out sessie)	Hiermee kunt u de time-out voor de sessie invoeren. Standaard: 3600

Parameter	Beschrijving
Webserverpoort	<p>Hiermee kunt u het poortnummer van de webgebruikersinterface voor de telefoon invoeren.</p> <p>Standaard: 80</p> <ul style="list-style-type: none"> • 80 voor protocol-HTTP. • 443 voor protocol-HTTPS. <p>Als u een ander poortnummer opgeeft dan de standaardwaarde voor dat protocol, moet u het niet-standaardpoortnummer in de server-URL opnemen.</p> <p>Voorbeeld: https://192.0.2.1:999/admin/Geavanceerd</p>
Webbeheertoegang inschakelen	<p>Hiermee kunt u lokale toegang tot de webgebruikersinterface voor de telefoon in- of uitschakelen. Selecteer Ja of Nee in het vervolkeuzemenu.</p> <p>Standaard: Ja</p>
Beheerderswachtwoord	<p>Hiermee kunt u het wachtwoord voor de beheerder invoeren.</p> <p>Standaard: leeg</p>
Gebruikerswachtwoord	<p>Hiermee kunt u het wachtwoord voor de gebruiker invoeren.</p> <p>Standaard: leeg</p>
Telefoon-UI alleen lezen	<p>Hiermee kunt u de telefoonmenu's en de opties die de telefoongebruikers kunnen zien, instellen als alleen lezen-velden.</p> <p>Standaard: Nee</p>
Gebruikersmodus telefoongebruikersinterface	<p>Hiermee kunt u de menu's en opties beperken die telefoongebruikers zien wanneer ze de telefooninterface gebruiken. Kies ja als u deze parameter wilt inschakelen en toegang wilt beperken.</p> <p>Standaard: Nee</p> <p>Specifieke parameters worden vervolgens aangeduid als "na", "ro" of "rw" met inrichtingsbestanden. Parameters die zijn aangeduid als "na" worden niet weergegeven op het telefoonscherm. Parameters aangeduid als "ro" kunnen niet door de gebruiker worden bewerkt. Parameters aangeduid als "rw" kunnen door de gebruiker worden bewerkt.</p>

Parameter	Beschrijving
Block Nonproxy SIP (Niet-proxy-SIP blokkeren)	<p>Hiermee schakelt u in of uit dat de telefoon SIP-berichten kan ontvangen van een niet-proxyserver. Als u Ja kiest, kan de telefoon inkomende niet-proxy SIP-berichten blokkeren, behalve berichten IN-dialoogvenster. Als u Nee kiest, kan de telefoon geen inkomende niet-proxy SIP-berichten blokkeren.</p> <p>Stel Block Nonproxy SIP (Niet-proxy-SIP blokkeren) in op Nee voor telefoons die gebruikmaken van TCP of TLS om SIP-berichten te transporteren. Niet-proxy SIP-berichten die via TCP of TLS worden getransporteerd, worden standaard geblokkeerd.</p> <p>Standaard: Nee</p>

Netwerkinstellingen

Parameter	Beschrijving
IP-modus	<p>Hiermee kunt u de internetprotocolmodus selecteren waarin de telefoon werkt. Opties zijn: Alleen IPv4, Alleen IPv6 en Dual-mode. In Dual-mode kan de telefoon zowel IPv4- als IPv6-adressen hebben.</p> <p>Standaard: Dual-mode</p>

IPv4-instellingen

Parameter	Beschrijving
Verbindingstype	<p>Het type internetverbinding dat is geconfigureerd voor de telefoon. Opties zijn DHCP en Statisch IP.</p> <p>Standaard: DHCP</p>
Netwerkmasker	Subnetmasker van de telefoon.
Statisch IP-adres	IP-adres van de telefoon.
Gateway	IP-adres van de gateway.
Primaire DNS	Primaire DNS-server (Domain Name Server) die aan de telefoon is toegewezen.
Secundaire DNS	Secundaire DNS-server (Domain Name Server) indien deze aan de telefoon is toegewezen.

IPv6-instellingen

Parameter	Beschrijving
Verbindingstype	Het type internetverbinding dat is geconfigureerd voor de telefoon. Opties zijn DHCP en Statisch IP. Standaard: DHCP
Statisch IP-adres	IPv6-adres van de telefoon.
Lengte voorvoegsel	Hiermee wordt het aantal bits aangegeven van een algemeen unicast-IPv6-adres dat onderdeel is van het netwerk. Als het IPv6-adres bijvoorbeeld 2001:0DB8:0000:000b::/64 is, geeft het nummer 64 aan dat de eerste 64 bits deel van het netwerk uitmaken.
Gateway	IP-adres van de gateway.
Primaire DNS	Primaire DNS-server (Domain Name Server) die aan de telefoon is toegewezen.
Secundaire DNS	Secundaire DNS-server (Domain Name Server) indien deze aan de telefoon is toegewezen.
Broadcast Echo (Echo uitzenden)	Opties zijn uitgeschakeld en ingeschakeld. Standaard: Uitgeschakeld
Automatische configuratie	Indien ingeschakeld genereert de telefoon standaard een IPv6-adres met de lengte van het voorvoegsel dat is verzonden van de router. Opties zijn uitgeschakeld en ingeschakeld. Standaard: Ingeschakeld

802.1X Verificatie

Parameter	Beschrijving
802.1X-verificatie inschakelen	Schakelt 802.1X in/uit Standaard: Nee

Optionele netwerkconfiguratie

Parameter	Beschrijving
Hostnaam	De hostnaam van Cisco IP Phone.
Domein	Het netwerkdomein van Cisco IP Phone. Raadpleeg LDAP-configuratie, op pagina 191 als u LDAP gebruikt.

Parameter	Beschrijving
DNS Server Order (DNS-servervolgorde)	Hiermee wordt de methode voor het selecteren van de DNS-server opgegeven: <ul style="list-style-type: none"> • Handmatig, DHCP • Handmatig • DHCP, Handmatig
DNS-querymodus	Opgegeven modus voor DNS-query. <ul style="list-style-type: none"> • Parallel • Sequentieel
DNS-cache inschakelen	Wanneer deze instelling wordt ingesteld op Ja, worden de DNS-queryresultaten niet in cache geplaatst. Standaard: Ja
Poortconfig. selecteren	Hiermee kunt u snelheid en duplex voor de netwerkpoort selecteren. De mogelijke waarden zijn: <ul style="list-style-type: none"> • Auto • 10 MB half • 10 MB full • 100 MB half • 100 MB full • 100 half • 1000 full
PC Port Config (Configuratie PC-poort)	Hiermee kunt u snelheid en duplex voor de computer(toegangs)poort selecteren. <ul style="list-style-type: none"> • Auto • 10 MB half • 10 MB full • 100 MB half • 100 MB full • 100 half • 1000 full
Pc-poort inschakelen	Hiermee geeft u aan of pc-poort is ingeschakeld. Opties zijn Ja of Nee.

Parameter	Beschrijving
PC port mirror (PC-poort spiegelen) inschakelen	Hiermee voegt u de mogelijkheid toe voor het spiegelen van de poort op de PC-poort. Indien ingeschakeld, kunt u de pakketten bekijken op de telefoon. Selecteer Ja om PC-poortspiegeling te schakelen en Nee om dit uit te schakelen.
Syslog-server	Geef de naam en de poort van de Syslog-server op. Met deze functie wordt de server opgegeven voor het registreren van IP Phonesysteem informatie en kritieke gebeurtenissen. Als Debug-server en Syslog-server beide zijn opgegeven, worden Syslog-berichten ook voor de Debug-server geregistreerd.
Syslog-ID	<p>Selecteer het apparaat-ID dat moet worden opgenomen in de syslogmeldingen die naar de syslog-server worden geüpload. Het apparaat-ID wordt na de tijdstempel in elke melding weergegeven.</p> <ul style="list-style-type: none"> • Geen: geen apparaat-ID • \$MA: het MAC-adres van de telefoon, uitgedrukt als een doorlopende reeks van kleine letters en cijfers. Voorbeeld: c4b9cd811e29 • \$MAU: het MAC-adres van de telefoon, uitgedrukt als een doorlopende reeks van hoofdletters en cijfers. Voorbeeld: C4B9CD811E29 • \$MAC: het MAC-adres van de telefoon in de standaardindeling met scheidende dubbelpunten. Voorbeeld: c4:b9:cd:81:1e:29 • \$SN: het productserienummer van de telefoon. <p>Standaard: Geen</p> <p>Voorbeeld XML-configuratie:</p> <pre><Syslog_Identifier ua="na">\$MAC</Syslog_Identifier></pre>
Foutopsporingsniveau	<p>Het foutopsporingsniveau van 0 tot 2. Hoe hoger het niveau, hoe meer foutopsporingsinformatie wordt gegenereerd. Nul (0) betekent dat er geen foutopsporingsinformatie wordt gegenereerd. Als u SIP-berichten wilt registreren, moet u het foutopsporingsniveau op ten minste 2 instellen.</p> <p>Standaard: 0</p>
Primary NTP Server (Primaire NTP-server)	<p>Het IP-adres of de naam van de primaire NTP-server waarmee de tijd ervan wordt gesynchroniseerd.</p> <p>Standaard: leeg</p>

Parameter	Beschrijving
Secondary NTP Server (Secundaire NTP-server)	Het IP-adres of de naam van de secundaire NTP-server waarmee de tijd ervan wordt gesynchroniseerd. Standaard: leeg
Enable SSLv3 (SSLv3 inschakelen)	Kies Ja om SSLv3 in te schakelen. Kies Nee om SSLv3 uit te schakelen. Standaard: Nee

VLAN-instellingen

Parameter	Beschrijving
VLAN inschakelen	Kies Ja om VLAN in te schakelen. Kies Nee om VLAN uit te schakelen.
Enable CDP (CDP inschakelen)	Schakel CDP alleen in als u een switch gebruikt die het Cisco Discovery Protocol heeft. CDP is gebaseerd op onderhandeling en bepaalt in welk VLAN de IP Phone zich bevindt.
Enable LLDP-MED (LLDP-MED inschakelen)	Kies Ja om LLDP-MED in te schakelen voor de telefoon zodat de aanwezigheid ervan kan worden doorgegeven aan apparaten die dat detectieprotocol gebruiken. Wanneer de functie LLDP-MED is ingeschakeld, nadat de telefoon is geïnitieerd en Layer 2-connectiviteit tot stand is gebracht, verzendt de telefoon LLDP-MED PDU-frames. Als de telefoon geen bevestiging ontvangt, wordt indien van toepassing het handmatig geconfigureerde VLAN of standaard-VLAN gebruikt. Als het CDP gelijktijdig wordt gebruikt, wordt de wachtperiode van 6 seconden gebruikt. De wachtperiode verhoogt de algemene opstarttijd van de telefoon.
Network Startup Delay (Vertraging bij opstarten netwerk)	Als deze waarde wordt ingesteld, wordt een vertraging veroorzaakt in het bereik van de switch van de doorschakelingsstatus voordat de telefoon het eerste LLDP-MED-pakket verzendt. De standaardvertraging is 3 seconden. Voor configuratie van bepaalde switches moet u deze waarde mogelijk verhogen naar een hogere waarde zodat LLDP-MED werkt. Configuratie van een vertraging kan belangrijk zijn voor netwerken die het Spanning Tree Protocol gebruiken.

Parameter	Beschrijving
VLAN ID	Als u een VLAN zonder CDP gebruikt (VLAN ingeschakeld en CDP uitgeschakeld), voert u een VLAN-id voor de IP Phone in. Alleen spraakpakketten worden met de VLAN-id getagd. Gebruik 1 niet voor de VLAN-id.
PC-poort VLAN-ID	VLAN-id voor de PC-poort.
DHCP VLAN-optie	<p>Een vooraf gedefinieerde DHCP VLAN-optie voor informatie over spraak-VLAN-id. U kunt de functie alleen gebruiken wanneer er geen spraak-VLAN-informatie beschikbaar is via CDP/LLDP en de handmatige VLAN-methoden. CDP/LLDP en handmatig VLAN zijn uitgeschakeld.</p> <p>Geldige waarden zijn:</p> <ul style="list-style-type: none"> • nul • 128 tot 149 • 151 tot 158 • 161 tot 254 <p>Stel de waarde in op Null om de DHCP VLAN-optie uit te schakelen.</p> <p>Cisco raadt aan om DHCP-optie 132 te gebruiken.</p>

Inventarisinstellingen

Parameter	Beschrijving
Asset ID (Asset-id)	<p>Verschaft de mogelijkheid om een asset-id in te voeren voor inventarisbeheer wanneer LLDP-MED wordt gebruikt. De standaardwaarde voor asset-id is leeg. Voer een tekenreeks van minder dan 32 tekens in als u dit veld gebruikt.</p> <p>De asset-id kan alleen worden ingericht met de webbeheerinterface of externe inrichting. De asset-id wordt niet op het telefoonscherm weergegeven.</p> <p>Als het veld Asset-id wordt gewijzigd, wordt de telefoon opnieuw opgestart.</p>

SIP

SIP-parameters

Parameter	Beschrijving
Max Forward (Max. doorschakelen)	De waarde voor maximaal doorschakelen voor SIP. De waarde kan variëren van 1 tot 255. Standaard: 70
Max Redirection (Max. omleiding)	Aantal keren dat een uitnodiging kan worden omgeleid om een oneindige lus te voorkomen. Standaard: 5
Max. verificatie	Maximum aantal keren (tussen 0 en 255) dat een verzoek kan worden gecontroleerd. Standaard: 2
SIP User Agent Name (UA-naam (User Agent) voor SIP)	Gebruikt in uitgaande REGISTER-aanvragen. Standaard: \$VERSION Indien deze waarde leeg is, wordt de header niet opgenomen. Macro-uitbreiding van \$A naar \$D overeenkomend met GPP_A naar GPP_D toegestaan
SIP-servernaam	Serverheader gebruikt in antwoorden op inkomende antwoorden. Standaard: \$VERSION
SIP Reg User Agent Name (UA-naam (User Agent) voor SIP-registratie)	Naam van User Agent die moet worden gebruikt in een REGISTER-aanvraag. Als deze naam niet wordt opgegeven, wordt SIP User Agent Name ook gebruikt voor de REGISTER-aanvraag. Standaard: leeg
SIP Accept Language (SIP-acceptatietaal)	Header Accept-Language gebruikt. Klik voor toegang op het tabblad SIP en vul het veld SIP-acceptatietaal in. Er is geen standaardinstelling. Indien deze waarde leeg is, wordt de header niet opgenomen.
DTMF Relay MIME-Type	MIME-type dat wordt gebruikt in een SIP INFO-bericht om een DTMF-gebeurtenis aan te geven. Dit veld moet overeenkomen met dat van de serviceprovider. Standaard: application/dtmf-relay
Hook Flash MIME Type	MIME-type wordt gebruikt in een SIPINFO-bericht om een hookflash-gebeurtenis aan te geven.

Parameter	Beschrijving
Remove Last Reg (Laatste reg. verwijderen)	Hiermee kunt u de laatste registratie verwijderen voordat u een nieuwe registreert als de waarde afwijkt. Selecteer Ja of Nee in het vervolkeuzemenu.
Use Compact Header (Compacte header gebruiken)	Indien deze waarde wordt ingesteld op ja, worden op de telefoon SIP-headers in uitgaande SIP-berichten gebruikt. Indien inkomende SIP-aanvragen normale headers bevatten, worden de inkomende headers op de telefoon vervangen met compacte headers. Indien deze waarde wordt ingesteld op nee, worden normale SIP-headers gebruikt. Als inkomende SIP-aanvragen compacte headers bevatten, worden op de telefoon dezelfde compacte headers hergebruikt bij het genereren van het antwoord, ongeacht deze instelling. Standaard: Nee
Escape Display Name (Weergavenaam bij Escape)	Hiermee kunt u de weergavenaam vertrouwelijk houden. Selecteer Ja als u wilt de IP Phone de tekenreeks (geconfigureerd in de weergavenaam) tussen dubbele aanhalingstekens plaats voor uitgaande SIP-berichten. Standaard: Ja
Talk Package	Hiermee wordt ondersteuning van BroadSoft Talk Package ingeschakeld waarmee gebruikers een gesprek kunnen beantwoorden of hervatten door te klikken op een knop in een externe toepassing. Standaard: Nee
Hold Package	Hiermee wordt ondersteuning van BroadSoft Hold Package ingeschakeld waarmee gebruikers een gesprek in de wacht kunnen zetten door te klikken op een knop in een externe toepassing. Standaard: Nee
Conference Package	Hiermee wordt ondersteuning van BroadSoft Conference Package ingeschakeld waarmee gebruikers een conferentiegesprek kunnen starten door te klikken op een knop in een externe toepassing. Standaard: Nee

Parameter	Beschrijving
RFC 2543 Call Hold (RFC 2543 gesprek in de wacht)	Als deze waarde wordt ingesteld op ja, bevat de eenheid c=0.0.0.0-syntaxis in SDP bij het verzenden van een nieuwe SIP INVITE naar de andere kant om het gesprek in de wacht te zetten. Als deze waarde wordt ingesteld op nee, bevat de eenheid de c=0.0.0.0-syntaxis niet in de SDP. De eenheid bevat in beide gevallen altijd een a=sendonly-syntaxis in de SDP. Standaard: Ja
Random REG CID on Reboot (Willekeurig REG CID bij reboot)	Indien ingesteld op Ja, gebruikt de telefoon een andere willekeurige gespreks-id voor registratie na de volgende reboot van de software. Indien ingesteld op Nee, probeert de Cisco IP Phone dezelfde oproep-id te gebruiken voor registratie na de volgende reboot van de software. De Cisco IP Phone gebruikt altijd een nieuwe willekeurige gespreks-id voor registratie na een stroomuitschakeling, ongeacht deze instelling. Standaard: Nee.
SIP TCP Port Min (Min. TCP-poort voor SIP)	Hiermee wordt het laagste TCP-poortnummer opgegeven dat kan worden gebruikt voor SIP-sessies. Standaard: 5060
SIP TCP Port Max (Max. TCP-poort voor SIP)	Hiermee wordt het hoogste TCP-poortnummer opgegeven dat kan worden gebruikt voor SIP-sessies. Standaard: 5080
Caller ID Header (Header beller-id)	Biedt de mogelijkheid om de beller-id van de header PAID-RPID-FROM, PAID-FROM, RPID-PAID-FROM, RPID-FROM of FROM te gebruiken. Standaard: PAID-RPID-FROM
Hold Target Before Refer (Bestemming in de wacht voor doorverbinden)	Bepaalt of het gesprekspad voor doorverbinden moet wachten voordat REFER wordt verzonden naar de doorverbonden partij wanneer u een aangekondigde doorverbonden oproep start (waarbij de doorverbindbestemming heeft geantwoord). Standaard: Nee
Dialogvenster SDP inschakelen	Als dit is ingeschakeld en de tekst van de melding te lang is en gefragmenteerd wordt, wordt het dialoogvenster Notify message xml (Meldingsbericht XML) vereenvoudigd. Session Description Protocol (SDP) wordt niet opgenomen in de XML-inhoud in het dialoogvenster.

Parameter	Beschrijving
Keep Referee When Refer Failed (Doorverbodene houden wanneer doorverbinden mislukt)	Indien ingesteld op Ja, wordt de telefoon geconfigureerd voor het onmiddellijk afhandelen van NOTIFY (MELDEN) sipfrag-berichten.
Display Diversion Info (Omleidingsinformatie weergeven)	Hiermee wordt de omleidingsinformatie weergegeven die in SIP-berichten op LCD is opgenomen of niet.
Display Anonymous From Header (Anoniem weergeven in koptekst)	Geef de beller-id van de koptekst 'Van' in het bericht SIP INVITE (UITNODIGEN) weer, indien ingesteld op Ja, zelfs als het gesprek een anoniem gesprek is. Wanneer de parameter is ingesteld op Nee, wordt Anonieme beller weergegeven als beller-id.
Sip Accept Encoding (SIP accept-codering)	Ondersteunt de gzip-functie voor content-encoding. De opties zijn Geen en gzip. Als gzip wordt geselecteerd, bevat de SIP-berichtkop de tekenreeks 'Accept-Encoding: gzip'. De telefoon kan de SIP-berichttekst verwerken, die is gecodeerd met de gzip-indeling.
Lokale naam voor koptekst uitschakelen	De opties zijn Nee en Ja. Als Nee is geselecteerd, worden geen wijzigingen aangebracht. De standaardwaarde is Nee. Als Ja is geselecteerd, wordt de weergavenaam in 'Telefoonlijst', 'Gespreksgeschiedenis' en in de koptekst 'Naar' uitgeschakeld tijdens een uitgaand gesprek.
SIP IP-voorkeur	Bepaalt of de telefoon IPv4 of IPv6 gebruikt. Standaard: IPv4.

SIP-timerwaarden (sec)

Parameter	Beschrijving
SIP T1	RFC 3261 T1-waarde (RTT-schatting) die kan variëren van 0 tot 64 seconden. Standaard: 0,5 seconden
SIP T2	RFC 3261 T2-waarde (maximaal interval voor opnieuw verzenden van niet-INVITE-aanvragen en INVITE-antwoorden) die kan variëren van 0 tot 64 seconden. Standaard: 4 seconden

Parameter	Beschrijving
SIP T4	RFC 3261 T4-waarde (maximale duur dat een bericht in het netwerk blijft), kan variëren van 0 tot 64 seconden. Standaard: 5 seconden
SIP-Timer B	INVITE time-outwaarde, kan variëren van 0 tot 64 seconden. Standaard: 16 seconden
SIP-Timer F	Niet-INVITE time-outwaarde, kan variëren van 0 tot 64 seconden. Standaard: 16 seconden
SIP-Timer H	INVITE laatste antwoord, kan variëren van 0 tot 64 seconden. Standaard: 16 seconden
SIP-Timer D	Bevestiging wachttijd, kan variëren van 0 tot 64 seconden. Standaard: 16 seconden
SIP-Timer J	Niet-INVITE wachttijd antwoord, kan variëren van 0 tot 64 seconden. Standaard: 16 seconden
INVITE Expires (INVITE vervalt)	Vervalt-koptekstwaarde INVITE-aanvraag. Als u 0 invoert, wordt de koptekst Vervalt niet in de aanvraag opgenomen. Varieert van 0 tot 2000000. Standaard: 240 seconden
ReINVITE Expires (ReINVITE vervalt)	Vervalt-koptekstwaarde van ReINVITE-aanvraag. Als u 0 invoert, wordt de koptekst Vervalt niet in de aanvraag opgenomen. Varieert van 0 tot 2000000. Standaard: 30
Reg Min Expires (min. reg. verloopt)	Minimale registratievervaltijd toegestaan vanuit de proxy in de koptekst Expires (Verloopt) of als een parameter voor Contactkoptekst. Als de proxy een waarde retourneert die kleiner is dan deze instelling, wordt de minimumwaarde gebruikt.
Reg Max Expires (max. reg. verloopt)	Maximale registratievervaltijd die is toegestaan vanuit de proxy in de koptekst Min-Expires. Als de waarde groter zijn dan deze instelling is, wordt de maximale waarde gebruikt.

Parameter	Beschrijving
Reg Retry Intv (Interval nieuwe registratiepoging)	<p>Interval om te wachten voordat Cisco IP Phone een registratiepoging doet nadat dit gedurende de laatste registratie is mislukt. Het bereik loopt van 1 tot 2147483647.</p> <p>Standaard: 30</p> <p>Zie de opmerking hierna voor aanvullende details.</p>
Reg Retry Long Intv (Lang interval nieuwe poging registratie)	<p>Wanneer de registratie mislukt met een SIP-antwoordcode die niet overeenkomt met <RSC reg. opnieuw proberen>, wacht Cisco IP Phone gedurende de opgegeven tijd alvorens een nieuwe poging te doen. Als dit interval 0 is, stopt de telefoon met proberen. Deze waarde moet veel groter zijn dan de waarde voor Interval nieuwe poging registratie, die niet 0 mag zijn.</p> <p>Standaard: 1200</p> <p>Zie de opmerking hierna voor aanvullende details.</p>
Reg Retry Random Delay (Willekeurige vertraging nieuwe poging registratie)	<p>Bereik van willekeurige vertraging (in seconden) die moet worden toegevoegd aan <Interval nieuwe poging registratie> wanneer een nieuwe registratiepoging wordt gedaan na een fout. Minimale en maximale willekeurige vertraging die moet worden toegevoegd aan de korte timer. Het bereik loopt van 0 tot 2147483647.</p> <p>Standaard: 0</p>
Reg Retry Long Random Delay (Lange willekeurige vertraging nieuwe poging registratie)	<p>Bereik van willekeurige vertraging (in seconden) die moet worden toegevoegd aan <Lang interval nieuwe poging registratie> wanneer een nieuwe registratiepoging wordt gedaan na een fout.</p> <p>Standaard: 0</p>

Parameter	Beschrijving
Reg Retry Intv Cap (Afkappen interval nieuwe registratiepoging)	Maximale waarde van de exponentiële vertraging. De maximale waarde waarmee de op exponentiële back-off gebaseerde vertraging voor nieuwe pogingen wordt afgekapt (die begint bij Interval nieuwe registratiepoging en waarmee elke poging wordt verdubbeld). Wordt standaard ingesteld op 0, waarmee de exponentiële back-off wordt uitgeschakeld (dat wil zeggen: interval voor nieuwe poging na fout is altijd gebaseerd op Interval nieuwe registratiepoging). Wanneer deze functie wordt ingeschakeld, wordt Willekeurige vertraging nieuwe registratiepoging toegevoegd aan de op de exponentiële back-off gebaseerde vertraging. Het bereik loopt van 0 tot 2147483647. Standaard: 0
Sub Min Expires (sub min. verloopt)	Stelt de ondergrens in voor de waarde REGISTER expires (registratie vervalt) die wordt geretourneerd door de proxyserver.
Sub Max Expires (sub max. verloopt)	Stelt de bovengrens in van de waarde REGISTER min expires (registratie min vervalt) die wordt geretourneerd van de proxyserver in de koptekst Min-Expires. Standaard: 7200.
Sub Retry Intv (Interval nieuwe poging abonnement)	Met deze waarde (in seconden) wordt het interval voor een nieuwe poging bepaald wanneer de laatste abonnementsaanvraag is mislukt. Standaard: 10.

**Opmerking**

De telefoon kan een RETRY-AFTER-waarde gebruiken wanneer deze van een SIP-proxyserver wordt ontvangen die te druk is om een aanvraag te verwerken (bericht 503 Service niet beschikbaar). Als het antwoordbericht de header RETRY-AFTER bevat, wacht de telefoon gedurende de opgegeven tijd voordat opnieuw een registratiepoging wordt gedaan. Als de header RETRY-AFTER niet aanwezig is, wacht de telefoon gedurende de tijd die is opgegeven bij Interval nieuwe registratiepoging of Lang interval nieuwe registratiepoging.

Response Status Code Handling (Verwerking antwoordstatuscode)

Parameter	Beschrijving
Try Backup RSC (RSC back-up proberen)	<p>Deze parameter kan worden ingesteld om failover op te roepen bij het ontvangen van opgegeven antwoordcodes.</p> <p>Standaard: leeg</p> <p>U kunt bijvoorbeeld 500 numerieke waarden invoeren of een combinatie van numerieke waarden plus jokertekens indien meerdere waarden mogelijk zijn. In het laatste geval kunt u 5?? gebruiken om alle SIP-antwoordberichten binnen het 500-bereik te vertegenwoordigen. Als u meerdere bereiken wilt gebruiken, kunt u een komma toevoegen (,) om waarden van 5?? en 6?? te scheiden</p>
Retry Reg RSC (RSC reg. opnieuw proberen)	<p>Interval om te wachten voordat de telefoon een nieuwe registratiepoging doet nadat dit gedurende de laatste registratie is mislukt.</p> <p>Standaard: leeg</p> <p>U kunt bijvoorbeeld 500 numerieke waarden invoeren of een combinatie van numerieke waarden plus jokertekens indien meerdere waarden mogelijk zijn. In het laatste geval kunt u 5?? gebruiken om alle SIP-antwoordberichten binnen het 500-bereik te vertegenwoordigen. Als u meerdere bereiken wilt gebruiken, kunt u een komma toevoegen (,) om waarden van 5?? en 6?? te scheiden</p>

RTP-parameters

Parameter	Beschrijving
RTP Port Min (Min. RTP-poort)	<p>Min. poortnummer voor verzending en ontvangst van RTP. Min. poortnummer voor verzending en ontvangst van RTP. Hiermee moet een bereik worden gedefinieerd dat minstens 10 even nummerpoorten bevat (twee keer het aantal lijnen). Stel bijvoorbeeld min. RTP-poort in op 16384 en max. RTP-poort op 16538.</p> <p>Standaard: 16384</p>

Parameter	Beschrijving
Max. RTP-poort	<p>Max. poortnummer voor verzending en ontvangst van RTP. Hiermee moet een bereik worden gedefinieerd dat minstens 10 even nummerpoorten bevat (twee keer het aantal lijnen). Stel bijvoorbeeld min. RTP-poort in op 16384 en max. RTP-poort op 16538</p> <p>De maximale waarde voor de RTP-poort moet kleiner zijn dan 49152.</p> <p>Standaard: 16538</p>
RTP Packet Size (RTP-pakketgrootte)	<p>Pakketgrootte in seconden. Dit kan variëren van 0,01 tot 0,13. Geldige waarden moeten een veelvoud van 0,01 seconden zijn.</p> <p>Standaard: 0,02</p>
Max. RTP ICMP-fout	<p>Aantal opeenvolgende ICMP-fouten dat is toegestaan bij het verzenden van RTP-pakketten naar de peer voordat de telefoon het gesprek beëindigt. Als de waarde is ingesteld op 0, negeert de telefoon de limiet bij ICMP-fouten.</p>
RTCP Tx-interval	<p>Interval voor het verzenden van RTCP-afzenderrapporten over een actieve verbinding. Het kan variëren van 0 tot 255 seconden.</p> <p>Standaard: 0</p>
SDP IP-voorkeuren	<p>Selecteer IPv4 of IPv6.</p> <p>Standaard: IPv4</p> <p>Als de telefoon in dual-mode staat en zowel ipv4- als ipv6-adressen heeft, worden altijd beide adressen in SDP opgenomen met de attributen 'a=altc...</p> <p>Als het IPv4-adres is geselecteerd, heeft het ipv4-adres voorrang boven het IPv6-adres in SDP en geeft dit aan dat de telefoon de voorkeur geeft aan IPv4-RTP-adres.</p> <p>Als de telefoon alleen een IPv4-adres of IPv6-adres heeft, zijn voor SDP geen ALTC-kenmerken en RTP-adres opgegeven op regel 'c ='.</p>

SDP-payloadtypen

Parameter	Beschrijving
G722.2 Dynamic Payload (Dynamische payload G722.2)	<p>Type dynamische payload G722.</p> <p>Standaard: 96</p>

Parameter	Beschrijving
iLBC Dynamic Payload (Dynamische payload iLBC)	Typ dynamische payload iLBC. Standaard: 97
iSAC Dynamic Payload (Dynamische payload iSAC)	Typ dynamische payload iSAC. Standaard: 98
OPUS Dynamic Payload (Dynamische payload OPUS)	Type dynamische payload OPUS. Standaard: 99
AVT Dynamic Payload (Dynamische payload AVT)	Type dynamische payload AVT. Varieert van 96 tot 127. Standaard: 101
Dynamische payload INFOREQ	Type dynamische payload INFOREQ.
Type dynamische payload H264 BP0	Type dynamische payload H264 BPO. Standaard: 110
Dynamische payload H264 HP	Type dynamische payload H264 HP. Standaard: 110
G711u Codec-naam	Naam van G711u-codec voor SDP. Standaard: PCMU
G711a Codec-naam	Naam van G711a-codec voor SDP. Standaard: PCMA
G729a Codec-naam	Naam van G729a-codec voor SDP. Standaard: G729a
G729b Codec-naam	Naam van G729b-codec voor SDP. Standaard: G729b
G722 Codec-naam	Naam van G722-codec voor SDP. Standaard: G722
G722.2 Codec-naam	Naam van G722.2-codec voor SDP. Standaard: G722.2
iLBC Codec-naam	Naam van iLBC-codec voor SDP. Standaard: iLBC
iSAC Codec-naam	Naam van iSAC-codec voor SDP. Standaard: iSAC

Parameter	Beschrijving
OPUS Codec-naam	Naam van OPUS-codec voor SDP. Standaard: OPUS
AVT Codec-naam	Naam van AVT-codec voor SDP. Standaard: telefoon-gebeurtenis

NAT-ondersteuningsparameters

Parameter	Beschrijving
Handle VIA received (received in VIA verwerken)	Hiermee kan de telefoon de parameter received in de VIA-header verwerken. Standaard: Nee
Handle VIA rport (rport in VIA verwerken)	Hiermee kan de telefoon de parameter rport in de VIA-header verwerken. Standaard: Nee
Insert VIA received (received in VIA invoegen)	Hiermee kan de parameter received worden ingevoegd in de VIA-header van SIP-antwoorden als de waarden voor received-from IP en VIA sent-by IP verschillen. Standaard: Nee
Insert VIA rport (rport in VIA invoegen)	Hiermee kan de parameter rport worden ingevoegd in de VIA-header van SIP-antwoorden als de waarden voor received-from IP en VIA sent-by IP verschillen. Standaard: Nee
Substitute VIA Addr (VIA-adres vervangen)	Hiermee kan de gebruiker door NAT toegewezen IP:port-waarden in de VIA-header gebruiken. Standaard: Nee
Send Resp To Src Port (Antw. naar bronpoort verzenden)	Hiermee kunnen antwoorden worden verzonden naar de aanvraagbronpoort in plaats van de VIA verzonden door-poort. Standaard: Nee
STUN inschakelen	Hiermee kan STUN worden gebruikt voor de detectie van NAT-toewijzing. Standaard: Nee

Parameter	Beschrijving
STUN-test inschakelen	Als de functie STUN inschakelen is ingeschakeld en er een geldige STUN-server beschikbaar is, kan de telefoon een detectiebewerking van het NAT-type uitvoeren wanneer de telefoon wordt ingeschakeld. Er wordt verbinding gemaakt met de geconfigureerde STUN-server en het resultaat van de detectie wordt gerapporteerd in een waarschuwingsheader in alle latere registratieaanvragen. Als de telefoon symmetrische NAT of een symmetrische firewall detecteert, wordt NAT-toewijzing uitgeschakeld. Standaard: Nee
STUN-server	IP-adres of volledig gekwalificeerde domeinnaam van de STUN-server waarmee moet worden verbonden voor NAT-toewijzingsdetectie. U kunt een openbare STUN-server gebruiken of u kunt uw eigen STUN-server instellen. Standaard: leeg
EXT. IP	Extern IP-adres ter vervanging van het werkelijke IP-adres van de telefoon in alle uitgaande SIP-berichten. Als 0.0.0.0 wordt opgegeven, wordt geen vervanging van IP-adres uitgevoerd. Als deze parameter wordt opgegeven, wordt van dit IP-adres uitgegaan bij het genereren van SIP-berichten en SDP (als NAT-toewijzing voor die lijn is ingeschakeld). Standaard: leeg
EXT RTP Port Min (Min. poort ext. RTP)	Toewijzingsnummer externe poort van het minimale poortnummer voor RTP. Als deze waarde niet nul is, wordt het RTP-poortnummer in alle uitgaande SIP-berichten vervangen voor de bijbehorende poortwaarde in het externe RTP-poortbereik. Standaard: 0
NAT Keep Alive Intvl (Keep-alive-interval NAT)	Interval tussen keep-alive-berichten NAT-toewijzing. Standaard: 15
Redirect Keep Alive (Keep-alive omleiden)	Indien ingeschakeld, leidt de IP Phone het keep-alive-bericht om wanneer SIP_301_MOVED_PERMANENTLY wordt ontvangen als registratieantwoord.

Inrichten

Configuratieprofiel

Parameter	Beschrijving
Provision Enable (Inrichting inschakelen)	Hiermee worden hersynchronisatieacties toegestaan of geweigerd. Standaard: 66,160,159,150,60,43,125
Resync On Reset (Hersynchroniseren bij reset)	Het apparaat voert een hersynchronisatie uit nadat is opgestart en na elke upgradepoging wanneer deze optie is ingesteld op Ja . Standaard: Ja
Resync Random Delay (Willekeurige vertraging hersynchr.)	Een willekeurige vertraging na de opstartreeks alvorens de reset, opgegeven in seconden, uit te voeren. In een pool van IP-telefoonapparaten die zijn ingepland om tegelijkertijd te worden opgestart, zorgt dit voor een spreiding in de tijden waarop elk toestel een hersynchronisatieverzoek verzendt naar de inrichtingsserver. Deze functie kan handig zijn in een grote huisinstallatie, in het geval van een regionale stroomstoring. De waarde voor dit veld moet een geheel getal zijn tussen 0 en 65535. De standaardwaarde is 2.
Resync At (HHmm) (Hersynchroniseren om (UUm))	De uren en minuten (UUm) waarop het apparaat hersynchroniseert met de inrichtingsserver. De waarde voor dit veld moet een viercijferig nummer zijn van 0000 tot 2400 om de tijd in de indeling UUm aan te geven. 0959 geeft bijvoorbeeld 09:59 aan. De standaardwaarde is leeg. Als de waarde ongeldig is, wordt de parameter genegeerd. Als deze parameter met een geldige waarde is ingesteld, wordt de parameter Resync Periodic (Periodiek hersynchroniseren) genegeerd.

Parameter	Beschrijving
Resync At Random Delay (Hersynchr. bij willekeurige vertraging)	<p>Hiermee wordt overbelasting van de inrichtingsserver voorkomen wanneer een groot aantal apparaten tegelijk opstart.</p> <p>Om te voorkomen dat de server overbelast raakt met verzoeken voor hersynchronisatie van meerdere telefoons, wordt de telefoon gehersynchroniseerd binnen het bereik van de uren en minuten, en de uren en minuten plus de willekeurige vertraging (hhmm, hhmm + random_delay). Bijvoorbeeld bij: willekeurige vertraging = (Hersynchroniseren bij willekeurige vertraging +30)/60 minuten, wordt de ingevoerde waarde in seconden geconverteerd naar minuten, met afronding naar boven tot de volgende minuut om het uiteindelijke random_delay-interval te berekenen.</p> <p>Geldige waarden zijn van 0 tot 65535.</p> <p>Deze functie is uitgeschakeld wanneer deze parameter is ingesteld op nul. De standaardwaarde is 600 seconden (10 minuten).</p>
Resync Periodic (Periodiek hersynchroniseren)	<p>Het tijdsinterval tussen periodieke hersynchronisatie met de inrichtingsserver. De gekoppelde hersynchronisatietimer is alleen actief na de eerste geslaagde synchronisatie met de server.</p> <p>De geldige indelingen zijn als volgt:</p> <ul style="list-style-type: none"> • Een geheel getal Voorbeeld: een invoer van 3000 geeft aan dat de volgende hersynchronisatie over 3000 seconden optreedt. • Meerdere gehele getallen Voorbeeld: een invoer van 600 , 1200 , 300 geeft aan dat de eerste hersynchronisatie optreedt over 600 seconden, de tweede hersynchronisatie 1200 seconden na de eerste en de derde hersynchronisatie 300 seconden na de tweede. • Een tijdsbereik Bijvoorbeeld, een invoer van 2400+30 geeft aan dat de volgende hersynchronisatie tussen 2400 en 2430 seconden na een geslaagde hersynchronisatie optreedt. <p>Stel deze parameter in op nul om periodieke hersynchronisatie uit te schakelen.</p> <p>De standaardwaarde is 3600 seconden.</p>

Parameter	Beschrijving
Resync Error Retry Delay (Vertraging nieuwe poging na hersynchronisatiefout)	<p>Als een hersynchronisatiebewerking mislukt omdat het IP-telefoonapparaat geen profiel van de server kan ophalen, omdat het gedownload bestand beschadigd is of omdat er een interne fout optreedt, probeert het apparaat opnieuw te hersynchroniseren na een in seconden gespecificeerde tijd.</p> <p>De geldige indelingen zijn als volgt:</p> <ul style="list-style-type: none"> • Een geheel getal Voorbeeld: een invoer van 300 geeft aan dat de volgende poging tot hersynchronisatie over 300 seconden optreedt. • Meerdere gehele getallen Voorbeeld: een invoer van 600 , 1200 , 300 geeft aan dat de eerste poging optreedt over 600 seconden na de fout, de tweede poging 1200 seconden nadat de eerste poging is mislukt en de derde poging 300 seconden nadat de tweede poging is mislukt. • Een tijdsbereik Bijvoorbeeld, een invoer van 2400+30 geeft aan dat de volgende poging tussen 2400 en 2430 seconden na een mislukte hersynchronisatie optreedt. <p>Als de vertraging wordt ingesteld op 0, probeert het apparaat niet nogmaals te hersynchroniseren na een mislukte hersynchronisatiepoging.</p>
Forced Resync Delay (Geforceerde vertraging hersynchronisatie)	<p>Maximale vertraging (in seconden) die de telefoon wacht voordat een hersynchronisatie wordt uitgevoerd.</p> <p>Het apparaat voert geen hersynchronisatie uit terwijl een van de telefoonlijnen actief is. Omdat een hersynchronisatie enkele seconden kan duren, is het gewenst om te wachten totdat het apparaat gedurende langere tijd inactief is voordat hersynchronisatie wordt uitgevoerd. Hierdoor kan een gebruiker zonder onderbreking oproepen blijven plaatsen.</p> <p>Het apparaat heeft een timer die begint af te tellen wanneer alle lijnen inactief worden. Deze parameter is de eerste waarde van de teller. Hersynchronisaties worden uitgesteld tot deze teller op nul staat.</p> <p>Geldige waarden zijn van 0 tot 65535.</p> <p>De standaardwaarde is 14,400 seconden.</p>

Parameter	Beschrijving
Resync From SIP (Hersynchroniseren via SIP)	<p>Hiermee worden aanvragen voor hersynchronisatiebewerkingen geregeld via een SIP NOTIFY-gebeurtenis die vanaf de proxyserver van de serviceprovider naar het IP-telefonieapparaat is verzonden. Indien ingeschakeld kan de proxy een hersynchronisatie aanvragen door een SIP NOTIFY-bericht met de koptekst Gebeurtenis: hersynchr. naar het apparaat te verzenden.</p> <p>Standaard: Ja</p>
Resync After Upgrade Attempt (Hersynchroniseren na upgradepoging)	<p>Hiermee schakelt u of de hersynchronisatiebewerking in of uit nadat een upgrade is uitgevoerd. Als u Ja selecteert, wordt de synchronisatie gestart.</p> <p>Standaard: Ja</p>
Resync Trigger 1 (Trigger 1 hersynchronisatie) Resync Trigger 2 (Trigger 2 hersynchronisatie)	<p>Als het resultaat van de logische vergelijking in de deze parameters FALSE is, wordt hersynchroniseren niet geactiveerd, zelfs niet wanneer Resync On Reset (Hersynchroniseren bij reset) is ingesteld op TRUE. Deze trigger voor hersynchronisatie wordt alleen genegeerd bij hersynchroniseren via directe actie-URL en SIP-melding.</p> <p>Standaard: leeg</p>
Resync Fails On FNF (Hersynchronisatie bij FNF)	<p>Een hersynchronisatie wordt als mislukt beschouwd als een aangevraagd profiel niet van de server wordt ontvangen. Dit kan door deze parameter worden opgeheven. Wanneer deze instelling wordt ingesteld op Nee, accepteert het apparaat een <code>File-Not-Found</code>-antwoord van de server als een succesvolle hersynchronisatie.</p> <p>Standaard: Ja</p>

Parameter	Beschrijving
Profielverificatietype	<p>Geeft de aanmeldgegevens aan die moeten worden gebruikt voor de profielaccountverificatie. De beschikbare opties zijn:</p> <ul style="list-style-type: none"> • Uitgeschakeld: schakelt de profielaccountfunctie uit. Wanneer deze functie is uitgeschakeld, wordt het menu Profielaccountinstelling niet weergegeven op het scherm van de telefoon. • Standaard HTTP-verificatie: de HTTP-aanmeldgegevens worden gebruikt om de profielaccount te verifiëren. • XSI-verificatie: XSI- of XSI SIP-aanmeldgegevens worden gebruikt om de profielaccount te verifiëren. De aanmeldgegevens voor de verificatie hangen af van het XSI-verificatietype voor de telefoon: <ul style="list-style-type: none"> • Wanneer het XSI-verificatietype voor de telefoon is ingesteld op Aanmeldgegevens, worden de XSI-aanmeldgegevens gebruikt. • Wanneer het XSI-verificatietype voor de telefoon is ingesteld op SIP-aanmeldgegevens, worden de XSI SIP-aanmeldgegevens gebruikt. <p>Standaard: standaard HTTP-verificatie</p>
Profielregel Profielregel B Profielregel C Profielregel D	<p>Elke profielregel informeert de telefoon over een bron waarvan hij een profiel kan halen (configuratiebestand). Tijdens elke hersynchronisatie past de telefoon alle profielen achtereenvolgens toe.</p> <p>Standaard: <code>/\$PSN.xml</code></p> <p>Als u AES-256-CBC-codering op de configuratiebestanden toepast, geef de coderingssleutel dan als volgt op met het sleutelwoord --sleutel:</p> <p><code>[--sleutel <coderingssleutel>]</code></p> <p>U kunt de coderingssleutel optioneel tussen dubbele aanhalingstekens (") plaatsen.</p>
DHCP Option To Use (Te gebruiken DHCP-optie)	<p>DHCP-opties, gescheiden door komma's, gebruikt om firmware en profielen op te halen.</p> <p>Standaard: 66,160,159,150,60,43,125</p>

Parameter	Beschrijving
Te gebruiken DHCPv6-optie	DHCP-opties, gescheiden door komma's, gebruikt om firmware en profielen op te halen. Standaard: 17,160,159
Log Request Msg (Aanvraagbericht registreren)	Het bericht dat naar de Syslog-server is verzonden aan het begin van een hersynchronisatiepoging. Standaard: \$PN \$MAC -Requesting % \$SCHEME://\$SERVIP:\$PORT\$PATH
Log Success Msg (Succesbericht registreren)	Het Syslog-bericht dat is uitgegeven na een succesvolle voltooiing van een hersynchronisatiepoging. Standaard: \$PN \$MAC -Successful Resync % \$SCHEME://\$SERVIP:\$PORT\$PATH
Log Failure Msg (Foutbericht registreren)	Het Syslog-bericht dat is uitgegeven na een mislukte downloadpoging. Standaard: \$PN \$MAC -- Resync failed: \$ERR
User Configurable Resync (Door gebruiker configureerbare hersynchronisatie)	Hiermee kan een gebruiker de telefoon hersynchroniseren via het telefoonscherm. Standaard: Ja

Configuratieopties uploaden

Veld	Beschrijving
Rapportregel	<p>Hiermee geeft u op hoe de telefoon de huidige interne configuratie rapporteert aan de inrichtingsserver. De URL's in dit veld geven de bestemming op voor een rapport en kunnen een codeersleutel bevatten.</p> <p>U kunt de volgende trefwoorden, codeersleutel en bestandslocaties en -namen gebruiken om te bepalen hoe u de configuratiegegevens van de telefoon opslaat:</p> <ul style="list-style-type: none"> • Geen trefwoorden en <i>alleen</i> een XML-bestand dat de <i>hele</i> configuratiegegevens rapporteert aan de server. • Trefwoord [--status] rapporteert de <i>statusgegevens</i> aan de server. • Trefwoord [--delta] rapporteert de <i>gewijzigde</i> configuratie aan de server. • Het sleutelwoord [--sleutel <coderingssleutel>] geeft de telefoon de opdracht om de AES-256-CBC-codering met de opgegeven coderingssleutel toe te passen op het configuratierapport alvorens het naar de server wordt gestuurd. <p>U kunt de coderingssleutel optioneel tussen dubbele aanhalingstekens (") plaatsen.</p> <p>Opmerking Als u de telefoon hebt ingericht met het Input Keying Material (IKM) en wilt dat de telefoon de codering op basis van RFC 8188 op het bestand toepast, geef dan geen AES-256-CBC-coderingssleutel op.</p> <ul style="list-style-type: none"> • Twee regels worden samen gebruikt als: <pre> [--delta]http://my_http_server/config-mpp-delta.xml [--status]http://my_http_server/config-mpp-status.xml </pre> <p>Voorzichtig Als u de bestandsregels [--delta]xml-delta en [--status]xml-status samen moet gebruiken, scheidt u de regels van elkaar met een spatie.</p>
HTTPrapportmethode	<p>Specificeert of het HTTP-verzoek dat de telefoon verzendt HTTP PUT of HTTP POST moet zijn.</p> <ul style="list-style-type: none"> • PUT-methode: een nieuw rapport maken of een bestaand rapport overschrijven op een bekende locatie op de server. Als u bijvoorbeeld elk rapport wilt overschrijven, verzendt u alleen de meest <i>recente</i> configuratie op de server en slaat u deze op. • POST-methode: de rapportgegevens naar de server verzenden voor verwerking, bijvoorbeeld door een PHP-script. Deze aanpak biedt meer flexibiliteit voor het opslaan van de configuratiegegevens. Als u bijvoorbeeld een reeks telefoonstatusrapporten wilt verzenden en <i>alle</i> rapporten wilt opslaan op de server.

Veld	Beschrijving
Rapporteren aan server:	<p>Definieert wanneer de telefoon de configuratie rapporteert aan de inrichtingsservers.</p> <ul style="list-style-type: none"> • Op verzoek: de telefoon rapporteert de configuratie alleen wanneer een beheerder stuurt een SIP-melding verzendt of wanneer de telefoon opnieuw start. • Bij lokale wijziging: de telefoon rapporteert de configuratie wanneer een configuratieparameter wordt gewijzigd door een actie op de telefoon of op de beheerwebpagina van de telefoon. De telefoon wacht een paar seconden nadat een wijziging is gemaakt en rapporteert vervolgens de configuratie. Deze vertraging zorgt ervoor dat de wijzigingen in partijen naar de webserver worden gerapporteerd, in plaats van één wijziging tegelijk. • Periodiek: de telefoon rapporteert de configuratie op vaste intervallen. Het interval wordt uitgedrukt in seconden. <p>Voorbeeld XML-configuratie:</p> <pre><Report_to_Server ua="na"> Periodiek </Report_to_Server></pre>
Periodieke upload naar server:	<p>Definieert het interval (in seconden) waarop de telefoon de configuratie rapporteert aan de inrichtingsservers.</p> <p>Dit veld wordt alleen gebruikt als Rapporteren aan server is ingesteld op Periodiek.</p> <p>Standaard: 3600</p> <p>Minimum: 600</p> <p>Maximum: 2592000 (30 dagen)</p> <p>Voorbeeld XML-configuratie:</p> <pre><Report_to_Server ua="na"> Periodiek </Report_to_Server> <!beschikbare opties: op aanvraag bij lokale wijziging periodiek--> < periodic_upload_to_server ua="na"> 3600 </periodic_upload_to_server><User_Configurable_Resync ua="na"> Ja </User_Configurable_Resync_</pre>

Veld	Beschrijving
Uploaden van vertraging op lokale wijzigingen:	<p>Definieert de vertraging (in seconden) dat de telefoon wacht nadat een wijziging is gemaakt en rapporteert vervolgens de configuratie.</p> <p>Dit veld wordt alleen gebruikt als Rapporteren aan server is ingesteld op Bij lokale wijziging.</p> <p>Standaard: 60</p> <p>Minimum: 10</p> <p>Maximum: 900</p> <p>Voorbeeld XML-configuratie:</p> <pre><Upload_Delay_On_Local_Change ua="na"> 60 </Upload_Delay_On_Local_Change></pre>

Firmware-upgrade

Parameter	Beschrijving
Upgrade Enable (Upgrade inschakelen)	<p>Hiermee zijn firmware-updatebewerkingen onafhankelijk van hersynchronisatieacties toegestaan.</p> <p>Standaard: Ja</p>

Parameter	Beschrijving
Upgrade Rule (Upgraderegel)	

Parameter	Beschrijving
	<p>Een firmware-upgradescript waarmee upgradevoorwaarden en gekoppelde firmware-URL's worden gedefinieerd. Hierbij wordt dezelfde syntaxis als bij profielregel gebruikt.</p> <p>Gebruik de volgende indeling om de upgraderegels in te voeren:</p> <pre>protocol://server[:poort]/profile_pathname</pre> <p>Bijvoorbeeld:</p> <pre>tftp://192.168.1.5/image/sip88xx.11-1-1MPP-221.loads</pre> <p>Als er geen protocol wordt opgegeven, wordt TFTP verondersteld. Als er geen servernaam wordt opgegeven, wordt de host die de URL aanvraagt, gebruikt als de servernaam. Als er geen poort wordt opgegeven, wordt de standaardpoort gebruikt (69 voor TFTP, 80 voor HTTP of 443 voor HTTPS).</p> <p>U kunt ook de referenties opnemen die worden gebruikt voor toegang tot de server. De upgraderegels is dan:</p> <pre>[--gebruikers-id \$userID --wachtwoord \$password]protocol://server[:port]/profiel_padnaam</pre> <p>Bijvoorbeeld:</p> <pre>[--gebruikers-id TEST --wachtwoord TestAbC123]tftp://192.168.1.5/image/sip88xx.11-1-1MPP-221.loads</pre> <p>Als de gebruikers-id of het wachtwoord speciale tekens bevat (/ [& } (*) #, enz.), moet u deze in de upgraderegels tussen aanhalingstekens zetten. Er zijn twee opties voor aanhalingstekens voor speciale tekens:</p> <ul style="list-style-type: none"> • Zet de gebruikers-id of het wachtwoord dat de speciale tekens bevat tussen dubbele aanhalingstekens (""). Deze optie werkt niet voor sommige speciale tekens, zoals " " []. <p>Bijvoorbeeld:</p> <pre>[--gebruikers-id TEST --wachtwoord "Test#\AbC123"]tftp://192.168.1.5/image/sip88xx.11-1-1MPP-221.loads</pre> <ul style="list-style-type: none"> • Gebruik de octale codering van de speciale tekens. <p>Bijvoorbeeld, volg het hekje (#) met "\043" en een backslash met "\057" voor het wachtwoord "Test#\AbC123" in de volgende regelset:</p> <pre>[--gebruikers-id TEST --wachtwoord</pre>

Parameter	Beschrijving
	<pre>Test\043\057\6c123\http://192.168.1.5/image/sip6800.11-1-IMP-221.loads</pre> <p>Standaard: leeg</p>
Log Upgrade Request Msg (Aanvraagbericht upgrade registreren)	<p>Syslog-bericht dat wordt afgegeven bij de start van een firmware-upgradepoging.</p> <p>Standaard: \$PN \$MAC -- Upgradeverzoek \$SCHEME://\$SERVIP:\$PORT\$PATH</p>
Log Upgrade Success Msg (Succesbericht upgrade registreren)	<p>Syslog-bericht dat wordt afgegeven nadat de firmware-upgradepoging met succes is voltooid.</p> <p>Standaard: \$PN \$MAC-- Succesvolle upgrade \$SCHEME: // \$SERVIP: \$PORT\$ pad--\$ERR</p>
Log Upgrade Failure Msg (Foutbericht upgrade registreren)	<p>Syslog-bericht dat wordt afgegeven nadat de firmware-upgradepoging is mislukt.</p> <p>Standaard: \$PN \$MAC-- Upgrade mislukt: \$ERR</p>
Peer firmware delen	<p>Hiermee schakelt u of de functie Peer firmware delen in of uit. Selecteer Ja of Nee om de functie in of uit te schakelen.</p> <p>Standaard: Ja</p>
Peer Firmware Sharing Log Server (Peer Firmware Sharing-logserver)	<p>Geeft het IP-adres en de poort aan waarnaar het UDP-bericht wordt verzonden.</p> <p>Bijvoorbeeld: 10.98.76.123:514 waarbij 10.98.76.123 het IP-adres is en 514 het poortnummer.</p>

Meer informatie over de inrichtingspagina vindt u in de *Inrichtingshandleiding voor Cisco IP Phone 6800-serie voor meerdere platforms*.

CA-instellingen

Parameter	Beschrijving
Aangepaste CA-regel	<p>De URL om aangepaste CA te downloaden.</p> <p>Standaard: leeg</p>

HTTP-instellingen

Parameter	Beschrijving
HTTP User Agent Name (UA-naam (User Agent) voor HTTP)	<p>Hiermee kunt u een naam invoeren voor een HTTP-gebruiker.</p> <p>Standaard: leeg</p>

Hulpprogramma Probleemrapportage

Parameter	Beschrijving
PRT-uploadregel	<p>Hiermee geeft u het pad naar het PRT-uploadsript op. U kunt het pad invoeren in de indeling:</p> <pre>https://proxy.example.com/prt_upload.php</pre> <p>of</p> <pre>http://proxy.example.com/prt_upload.php</pre> <p>Als de velden PRT max. timer en PRT-uploadregel leeg zijn, worden er geen probleemrapporten gegenereerd.</p>
PRT-uploadmethode	<p>Hiermee bepaalt u de methode die wordt gebruikt om PRT-logboeken te uploaden naar de externe server. Opties zijn: HTTP POST en PUT.</p> <p>Standaard: POST</p>
PRT max. timer	<p>Hiermee bepaalt u met welk interval (minuten) de telefoon automatisch een probleemrapport begint te genereren. Stel een intervalbereik in van 15 minuten tot 1440 minuten.</p> <p>Standaard: leeg</p> <p>Als de velden PRT max. timer en PRT-uploadregel leeg zijn, worden er geen probleemrapporten gegenereerd.</p> <p>a</p>
PRT-naam	<p>Hiermee definieert u een naam voor het gegenereerde PRT-bestand. Voer de naam in met de indeling:</p> <pre>prt-string1-\$MACRO</pre>

Parameters voor algemene doeleinden

Parameter	Beschrijving
GPP A - GPP P	<p>De GPP_*-parameters voor algemene doeleinden worden gebruikt als vrije tekenreeks en worden geregistreerd bij het configureren van Cisco IP Phone om met een bepaalde inrichtingsserveroplossing te werken. Ze kunnen zo worden geconfigureerd dat ze diverse waarden bevatten, zoals de volgende:</p> <ul style="list-style-type: none"> • Coderingssleutels • URL's • Statusinformatie voor inrichting met meerdere fasen • Plaatsingsaanvraagjablonen • Parameteraamaliastoewijzingen • Gedeeltelijke tekenreekswaarden, uiteindelijk gecombineerd in complete parameterwaarden <p>Standaard: leeg</p>

Regionaal

Voortgangstonen gesprek

Parameter	Beschrijving
Dial Tone (Kiestoon)	Vraagt de gebruiker om een telefoonnummer in te voeren.
Outside Dial Tone (Externe kiestoon)	Alternatief voor de kiestoon. De gebruiker moet een extern telefoonnummer invoeren, in plaats van een intern toestelnummer. Dit wordt gestart door een , (komma) in het nummerplan.
Prompt Tone (Instructietoon)	Vraagt de gebruiker om een doorschakelnummer in te voeren.
Busy Tone (Bezettoon)	Afgespeeld wanneer een 486 RSC voor een uitgaand gesprek is ontvangen.
Reorder Tone (Herkiestoon)	Afgespeeld wanneer een uitgaand gesprek is mislukt of nadat de andere kant tijdens een bestaand gesprek heeft ophangen. De herkiestoon wordt automatisch afgespeeld wanneer voor <kiestoon> of een van de alternatieven een time-out optreedt.
Waarschuwingstonen van de haak	Afgespeeld na een bepaalde tijdsperiode wanneer de hoorn van de telefoon van de haak is.

Parameter	Beschrijving
Ring Back Tone (Terugbeltoon)	Wordt afgespeeld tijdens een uitgaand gesprek wanneer de andere kant overgaat.
Call Waiting Tone (Toon wachtend gesprek)	Afgespeeld wanneer een gesprek wacht.
Confirm Tone (Bevestigingston)	Een korte toon om de gebruiker te melden dat de laatste invoerwaarde is geaccepteerd.
MWI Dial Tone (MWI-kiestoon)	Afgespeeld in plaats van de kiestoon wanneer er niet-beluisterde berichten zijn in het postvak van de beller.
Cfwd Dial Tone (Kiestoon voor doorschakelen)	Afgespeeld wanneer alle gesprekken worden doorgeschakeld.
Holding Tone (Wachtstand toon)	Informeert de lokale beller die de andere kant het gesprek in de wacht heeft geplaatst.
Conference Tone (Conferentietoon)	Voor alle partijen afgespeeld wanneer een drierichtingsconferentiegesprek wordt uitgevoerd.
Secure Call Indication Tone (Indicatietoon veilig gesprek)	Afgespeeld wanneer een gesprek is overgeschakeld naar de veilige modus. Deze moet slechts kort worden afgespeeld (minder dan 30 seconden) en op een lager niveau (minder dan -19 dBm) zodat het niet van invloed is op het gesprek.
Page Tone (Pagingtoon)	Geeft de toon aan die wordt verzonden wanneer de pagingfunctie is ingeschakeld.
Waarschuwingston	Afgespeeld voor een melding.
Toon dempen	Afgespeeld wanneer op de knop Dempen is gedrukt om het geluid van de telefoon op stil te zetten.
Dempen opheffen	Afgespeeld wanneer op de knop Dempen is gedrukt om het dempen op te heffen.
System Beep (Systeemsignaal)	Geluidssignaal dat wordt afgespeeld wanneer zich een systeemfout heeft voorgedaan.
Call Pickup Tone (Toon voor gesprek opnemen)	Biedt de mogelijkheid voor het configureren van een geluidsindicatie voor gesprek opnemen.

Afwijkende belpatronen

Parameter	Beschrijving
Cadence 1	Cadensscript voor afwijkend belsignaal 1. Standaard ingesteld op 60(2/4).

Parameter	Beschrijving
Cadence 2	Cadensscript voor afwijkend belsignaal 2. Standaard ingesteld op 60 (.3/.2, 1/.2,.3/4).
Cadence 3	Cadensscript voor afwijkend belsignaal 3. Standaard ingesteld op 60(.8/. 4,.8 / 4).
Cadence 4	Cadensscript voor afwijkend belsignaal 4. Standaard ingesteld op 60 (.4/.2,.3/.2,.8/ 4).
Cadence 5	Cadensscript voor afwijkend belsignaal 5. Standaard ingesteld op 60(.2/.2,.2/.2,.2/.2,1/4).
Cadence 6	Cadensscript voor afwijkend belsignaal 6. Standaard ingesteld op 60(.2/.4,.2/.4,.2/4).
Cadence 7	Cadensscript voor afwijkend belsignaal 7. Standaard ingesteld op 60(4.5/4).
Cadence 8	Cadensscript voor afwijkend belsignaal 8. Standaard ingesteld op 60(0.25/9.75).
Cadence 9	Cadensscript voor afwijkend belsignaal 9. Standaard ingesteld op 60(.4/.2,.4/2)

Control Timer Values (sec) (Controletimerwaarden (sec.))

Parameter	Beschrijving
Vertraging bij opnieuw kiezen	De wachttijd nadat de andere kant ophangt voordat de herkiestoon (bezet) wordt afgespeeld. 0 = wordt onmiddellijk afgespeeld, inf = nooit wordt afgespeeld. Bereik: 0–255 seconden. Ingesteld op 255 zodat de telefoon meteen terugkeert naar de status op de haak en de toon niet wordt afgespeeld.
Lange timer tussen cijfers	Lange timer tussen het invoeren van cijfers tijdens het kiezen. De timerwaarden tussen cijfers worden als standaardwaarden gebruikt bij het kiezen. De lange timer tussen cijfers wordt gebruikt na elk afzonderlijk cijfer, als alle geldige overeenkomende reeksen in het nummerplan onvolledig zijn wanneer ze worden gekozen. Bereik: 0–64 seconden. Standaard: 10

Parameter	Beschrijving
Korte timer tussen cijfers	Korte timer tussen het invoeren van cijfers tijdens het kiezen. Korte timer tussen cijfers wordt gebruikt na elk afzonderlijk cijfer, als ten minste één overeenkomende reeks volledig is wanneer deze wordt gekozen, maar meer gekozen cijfers overeenkomen met andere nog onvolledige reeksen. Bereik: 0–64 seconden. Standaard: 3

Activeringscodes verticale service

Parameter	Beschrijving
Call Return Code (Terugbelcode)	Met deze code wordt de laatste beller gebeld. Wordt standaard ingesteld op *69.
Blind Transfer Code (Code onaangekondigd doorverbinden)	Verbindt het huidige gesprek onaangekondigd door naar het opgegeven toestel na de activeringscode. Wordt standaard ingesteld op *88.
Cfwd All Act Code (Activeringscode alles doorschakelen)	Schakelt alle gesprekken door naar het opgegeven toestel na de activeringscode. Wordt standaard ingesteld op *72.
Cfwd All Deact Code (Deactiveringscode alles doorschakelen)	Hiermee annuleert u het doorschakelen van alle gesprekken. Wordt standaard ingesteld op *73.
Cfwd Busy Act Code (Activeringscode doorschakelen bij bezet)	Schakelt gesprekken bij bezet door naar het opgegeven toestel na de activeringscode. Wordt standaard ingesteld op *90.
Cfwd Busy Deact Code (Deactiveringscode doorschakelen bij bezet)	Hiermee annuleert u het doorschakelen van gesprekken bij bezet. Wordt standaard ingesteld op *91.
Cfwd No Ans Act Code (Activeringscode gespr.doorsch. bij geen gehoor)	Schakelt gesprekken bij geen gehoor door naar het opgegeven toestel na de activeringscode. Wordt standaard ingesteld op *92.
Cfwd No Ans Deact Code (Deactiveringscode gespr.doorsch. bij geen gehoor)	Hiermee annuleert u het doorschakelen van gesprekken bij geen gehoor. Wordt standaard ingesteld op *93.
CW Act Code (Activeringscode CW)	Schakelt wachtend gesprek in voor alle gesprekken. Wordt standaard ingesteld op *56.

Parameter	Beschrijving
CW Deact Code (Deactiveringscode CW)	Schakelt wachtend gesprek uit voor alle gesprekken. Wordt standaard ingesteld op *57.
CW Per Call Act Code (Activeringscode CW per gesprek)	Schakelt wachtend gesprek in voor het volgende gesprek. Wordt standaard ingesteld op *71.
CW Per Call Deact Code (Deactiveringscode CW per gesprek)	Schakelt wachtend gesprek uit voor het volgende gesprek. Wordt standaard ingesteld op *70.
Block CID Act Code (Activeringscode voor blokkeren beller-id's)	Hiermee wordt de beller-id in alle uitgaande gesprekken geblokkeerd. Wordt standaard ingesteld op *67.
Block CID Deact Code (Deactiveringscode voor blokkeren beller-id's)	Hiermee wordt de blokkering van de beller-id in alle uitgaande gesprekken verwijderd. Wordt standaard ingesteld op *68.
Block CID Per Call Act Code (Activeringscode blokkeren beller-id per gesprek)	Hiermee wordt de blokkering van de beller-id in het volgende inkomende gesprek verwijderd. Wordt standaard ingesteld op *81.
Block CID Per Call Deact Code (Deactiveringscode blokkeren beller-id per gesprek)	Hiermee wordt de blokkering van de beller-id in het volgende inkomende gesprek verwijderd. Wordt standaard ingesteld op *82.
Block ANC Act Code (Activeringscode voor blokkeren anonieme gesprekken)	Hiermee worden alle anonieme gesprekken geblokkeerd. Wordt standaard ingesteld op *77.
Block ANC Deact Code (Deactiveringscode voor blokkeren anonieme gesprekken)	Hiermee wordt de blokkering van alle anonieme gesprekken verwijderd. Wordt standaard ingesteld op *87.
DND Act Code (Activeringscode NST)	Hiermee schakelt u de functie niet storen in. Wordt standaard ingesteld op *78.
DND Deact Code (Deactiveringscode NST)	Hiermee schakelt u de functie niet storen uit. Wordt standaard ingesteld op *79.
Secure All Call Act Code (Activeringscode Alle gesprekken beveiligen)	Maakt alle uitgaande gesprekken veilig. Wordt standaard ingesteld op *16.

Parameter	Beschrijving
Secure No Call Act Code (Activeringscode Geen gesprekken beveiligen)	Maakt alle uitgaande gesprekken niet-veilig. Wordt standaard ingesteld op *17.
Secure One Call Act Code (Activeringscode Eén gesprek beveiligen)@@	Voer een beveiligd gesprek. Standaard: *18
Secure One Call Deact Code (Deactiveringscode Eén gesprek beveiligen)	Hiermee schakelt u de functie voor beveiligde gesprekken uit. Standaard: *19
Pagingcode	De stercode die wordt gebruikt voor de paging naar andere clients in de groep. Wordt standaard ingesteld op *96.
Code parkeerfunctie	De stercode die wordt gebruikt voor het parkeren van het huidige gesprek. Wordt standaard ingesteld op *38.
Code Gesprek opnemen	De startcode die wordt gebruikt voor het opnemen van een inkomend gesprek. Wordt standaard ingesteld op *36.
Code parkeerfunctie opheffen	De stercode die wordt gebruikt voor het opnemen van een gesprek vanuit gesprek parkeren. Wordt standaard ingesteld op *39.
Code Groepsgesprek opnemen	De stercode die wordt gebruikt voor het opnemen van een groepsgesprek. Wordt standaard ingesteld op *37.

Parameter	Beschrijving
Codes verwijzingservices	<p>Deze codes laten de IP Phone weten wat moet worden uitgevoerd als de gebruiker het huidige gesprek in de wacht zet en luistert naar de tweede kiestoon.</p> <p>Een of meer sterpcodes kunnen in deze parameter worden geconfigureerd, zoals *98 of *97 *98 *123, enzovoort. De totale lengte is maximaal 79 tekens. Deze parameter is van toepassing wanneer de gebruiker het huidige gesprek in de wachtstand zet (via Hook Flash) en tweede kiestoon luistert. Elke stercode (en het volgende geldige doelnummer volgens de huidige nummerplan) dat na de tweede kiestoon wordt ingevoerd, activeert de telefoon voor het uitvoeren van onaangekondigd doorverbinden met een doelnummer dat wordt voorafgegaan door de stercode voor de service.</p> <p>Nadat de gebruiker bijvoorbeeld *98 heeft gebeld, speelt de IP Phone een speciale kiestoon af (Prompt Tone (Instructietoon)) terwijl wordt gewacht tot de gebruiker een doelnummer opgeeft (dat volgens het nummerplan als normaal is ingeschakeld). Wanneer u een volledig nummer opgeeft, wordt het gesprek onaangekondigd doorgeschakeld naar de houdende partij als het doel voor doorverbinden gelijk is aan *98<doelnummer>. Zo kan de telefoon een gesprek verzenden aan een toepassingsserver voor verdere verwerking, zoals gesprek parkeren.</p> <p>De sterpcodes mogen niet conflicteren met andere verticale servicecodes die intern worden verwerkt door de IP Phone. U kunt ook de bijbehorende stercode leegmaken als u niet wilt dat de telefoon deze verwerkt.</p>

Parameter	Beschrijving
Functie codes kiesservices	

Parameter	Beschrijving
	<p>Deze codes geven aan wat de telefoon moet doen als de gebruiker luistert naar de eerste of tweede kiestoon.</p> <p>Een of meer sterpcodes kunnen in deze parameter worden geconfigureerd, zoals *72, of *72 *74 *67 *82, enzovoort. De totale lengte is maximaal 79 tekens. Deze parameter is van toepassing wanneer de gebruiker een kiestoon hoort (eerste of tweede kiestoon. Voer een stercode in (en het volgende doelnummer volgens de huidige nummerplan). Bij invoer na de kiestoon activeert u de telefoon om te bellen met het doelnummer dat wordt voorafgegaan door de stercode. Als een gebruiker bijvoorbeeld *72 belt, speelt de telefoon een instructietoon af waarna de gebruiker een geldig doelnummer moet invoeren. Wanneer het volledige nummer is ingevoerd, verzendt de telefoon een uitnodiging naar *72<doelnummer> als in een normaal gesprek. Met deze functie kan de proxy functies verwerken als gesprek doorschakelen (*72) of beller-id blokkeren (*67).</p> <p>De sterpcodes mogen niet conflicteren met andere verticale servicecodes die intern worden verwerkt door de telefoon. U kunt ook de bijbehorende stercode leegmaken als u niet wilt dat de telefoon deze verwerkt.</p> <p>U kunt een parameter toevoegen aan elke stercode in Functie codes kiesservices om aan te geven welke toon moeten worden afgespeeld nadat de stercode is ingevoerd, zoals *72'c' *67'p'. Hieronder vindt u een lijst met toegestane toonparameters (let op het gebruik van aanhalingstekens rond de parameter zonder spaties)</p> <ul style="list-style-type: none"> • c = kiestoon voor doorschakelen • d = kiestoon • m = MWI-kiestoon • o = externe kiestoon • p = kiestoon instructie • s = tweede kiestoon • x = geen tonen, x is een willekeurig cijfer dat hierboven niet is gebruikt <p>Als er geen kiestoonparameter wordt opgegeven, speelt de telefoon standaard de instructietoon af.</p> <p>Als de stercode niet wordt gevolgd door een telefoonnummer, zoals *73 om doorschakelen te</p>

Parameter	Beschrijving
	annuleren, neemt u deze niet op in deze parameter. In dat geval voegt u die stercode toe in het nummerplan en stuurt de telefoon een INVITE *73@..... zoals gewoonlijk wanneer de gebruiker *73 belt.

Aankondigingscodes verticale service

Parameter	Beschrijving
Service Annc Base nummer (Basisnummer service-aankondiging)	Wordt standaard ingesteld op leeg.
Service Annc Extension Codes (Toestelcode service-aankondiging)	Wordt standaard ingesteld op leeg.

Selectiecodes codec uitgaand gesprek

Parameter	Beschrijving
Prefer G711u Code (Voorkeur G711u-code)	Hiermee wordt deze codec de gewenste codec voor het gekoppelde gesprek. Wordt standaard ingesteld op *017110.
Force G711u Code (G711u-code afdwingen)	Hiermee wordt deze codec de enige codec die kan worden gebruikt voor het gekoppelde gesprek. Wordt standaard ingesteld op *027110.
Prefer G711a Code (Voorkeur G711a-code)	Hiermee wordt deze codec de gewenste codec voor het gekoppelde gesprek. Standaardwaarde is *017111
Force G711a Code (G711a-code afdwingen)	Hiermee wordt deze codec de enige codec die kan worden gebruikt voor het gekoppelde gesprek. Wordt standaard ingesteld op *027111.
Prefer G722 Code (Voorkeur G722-code)	Hiermee wordt deze codec de gewenste codec voor het gekoppelde gesprek. Wordt standaard ingesteld op *01722. Slechts één G.722-gesprek tegelijk is toegestaan. Als een telefonische vergadering wordt gestart, wordt een SIP-bericht met een nieuwe uitnodiging verzonden om de gesprekken over te schakelen naar smalbandaudio.

Parameter	Beschrijving
Force G722 Code (G722-code afdwingen)	Hiermee wordt deze codec de enige codec die kan worden gebruikt voor het gekoppelde gesprek. Wordt standaard ingesteld op *02722. Slechts één G.722-gesprek tegelijk is toegestaan. Als een telefonische vergadering wordt gestart, wordt een SIP-bericht met een nieuwe uitnodiging verzonden om de gesprekken over te schakelen naar smalbandaudio.
Prefer G722.2 Code (Voorkeur G722.2-code)	Hiermee wordt deze codec de gewenste codec voor het gekoppelde gesprek.
Force G722.2 Code (G722.2-code afdwingen)	Hiermee wordt deze codec de enige codec die kan worden gebruikt voor het gekoppelde gesprek.
Prefer G729a Code (Voorkeur G729a-code)	Hiermee wordt deze codec de gewenste codec voor het gekoppelde gesprek. Wordt standaard ingesteld op *01729.
Force G729a Code (G729a-code afdwingen)	Hiermee wordt deze codec de enige codec die kan worden gebruikt voor het gekoppelde gesprek. Wordt standaard ingesteld op *02729.
Prefer iLBC Code (Voorkeur iLBC-code)	Hiermee wordt deze codec de gewenste codec voor het gekoppelde gesprek.
Force iLBC Code (iLBC-code afdwingen)	Hiermee wordt deze codec de enige codec die kan worden gebruikt voor het gekoppelde gesprek.
Prefer ISAC Code (Voorkeur ISAC-code)	Hiermee wordt deze codec de gewenste codec voor het gekoppelde gesprek.
Force ISAC Code (ISAC-code afdwingen)	Hiermee wordt deze codec de enige codec die kan worden gebruikt voor het gekoppelde gesprek.
Prefer OPUS Code (Voorkeur OPUS-code)	Hiermee wordt deze codec de gewenste codec voor het gekoppelde gesprek.
Force OPUS Code (OPUS-code afdwingen)	Hiermee wordt deze codec de enige codec die kan worden gebruikt voor het gekoppelde gesprek.

Tijd

Parameter	Beschrijving
Set Local Date (mm/dd/yyyy) (Lokale datum instellen (mm/dd/jjjj))	Hiermee wordt de lokale datum ingesteld (mm staat voor de maand en dd staat voor de dag). Het jaar is optioneel en voor het jaar worden twee of vier cijfers gebruikt. Standaard: leeg
Set Local Time (HH/mm) (Lokale tijd instellen (UU/mm))	Hiermee wordt de lokale tijd ingesteld (uu staat voor uren en mm staat voor minuten). Seconden zijn optioneel. Standaard: leeg
Tijdzone	Hiermee wordt het aantal uren geselecteerd dat aan GMT moet worden toegevoegd om de lokale tijd voor het genereren van beller-id's te genereren. Keuzemogelijkheden zijn GMT-12:00, GMT-11:00, ..., GMT, GMT+01:00, GMT+02:00, ..., GMT+13:00. Standaard: GMT-08:00
Time Offset (HH/mm) (Tijdverschil (UU/mm))	Hiermee wordt het verschil van GMT opgegeven dat moet worden gebruikt voor de lokale systeemtijd. Standaard: 00/00
Ignore DHCP Time Offset (DHCP-tijdverschil negeren)	Indien gebruikt bij bepaalde routers waarvoor DHCP met tijdverschilwaarden is geconfigureerd, gebruikt de IP Phone de routerinstellingen en worden de instellingen voor tijdzone en tijdverschil van IP Phones genegeerd. Als u de DHCP-tijdverschilwaarde van de router wilt negeren en de lokale tijdzone- en verschilinstellingen wilt gebruiken, kiest u ja voor deze optie. Als u nee kiest, wordt voor de IP Phone de DHCP-tijdverschilwaarde van de router gebruikt. Standaard: Ja

Parameter	Beschrijving
Zomertijdregel	<p>Voer de regel in voor het berekenen van zomertijd, die de waarden voor begin, einde en tijdsverschil moeten bevatten. Deze regel bestaat uit drie velden. Elk veld wordt gescheiden door een puntkomma (;), zoals hieronder wordt getoond. Optionele waarden tussen [] (vierkante haken) worden verondersteld 0 te zijn als deze niet worden opgegeven. Middernacht wordt voorgesteld door 0:0:0 van de opgegeven datum.</p> <p>Dit is de notatie van de regel: begin = <start-time>; einde = <end-time>; zomertijd = <save-time>.</p> <p>Met de waarden voor <start-time> en <end-time> worden de begin- en einddatums en -tijden van de zomertijd opgegeven. Elke waarde is in de volgende notatie: <month> /<day> / <weekday>[/UU:[mm[:ss]]]</p> <p>De waarde voor <save-time> is het aantal uren, minuten en/of seconden dat moet worden toegevoegd aan de huidige tijd tijdens zomertijd. De waarde voor <save-time> kan worden voorafgegaan door een negatief teken (-) als aftrekken in plaats van optellen is gewenst. De waarde voor <save-time> is in de volgende notatie: [/[+ -]UU:[mm[:ss]]]</p> <p>De waarde voor <month> is gelijk aan een waarde in het bereik 1-12 (januari-december).</p> <p>De waarde voor <day> is gelijk aan [+ -] een waarde in het bereik 1-31.</p> <p>Als <day> 1 is, betekent dit dat de <weekday> op of vóór het einde van de maand is (met andere woorden: de laatste keer dat < weekday> in die maand voorkomt).</p>

Parameter	Beschrijving
Zomertijdregel (vervolg)	<p>De waarde voor <weekday> is gelijk aan een waarde in het bereik 1-7 (maandag-zondag). De waarde kan ook gelijk zijn aan 0. Als de waarde voor <weekday> 0 is, betekent dit dat de datum voor het beginnen of eindigen van zomertijd exact de opgegeven datum is. In dat geval mag de waarde voor <day> niet negatief zijn. Als de waarde voor <weekday> niet 0 is en de waarde voor <day> positief is, begint of eindigt de zomertijd op de waarde voor <weekday> op of na de opgegeven datum. Als de waarde voor <weekday> niet 0 is en de waarde voor <day> negatief is, begint of eindigt de zomertijd op de waarde voor <weekday> op of vóór de opgegeven datum. Hierbij is:</p> <ul style="list-style-type: none"> • UU staat voor uren (0-23). • mm staat voor minuten (0-59). • ss staat voor seconden (0-59). <p>Standaard: 3/-1/7/2;end=10/-1/7/2;save=1.</p>
Daylight Saving Time Enable (Zomertijd inschakelen)	<p>Hiermee wordt de zomertijd ingeschakeld.</p> <p>Standaard: Ja</p>

Taal

Parameter	Beschrijving
Woordenboekserververscript	<p>Gebruik dit veld om de taalopties voor het telefoonscherm op te geven, en de woordenboek- en lettertypebestanden voor elke taal. Zie Woordenboeken en lettertypen instellen, op pagina 74.</p> <p>Standaard: leeg</p>
Taalselectie	<p>Gebruik dit veld om de standaardtaal op te geven. De waarde moet overeenkomen met een van de talen die door de woordenboekserver worden ondersteund. Zie Een taal opgeven voor het telefoonscherm, op pagina 76.</p> <p>U kunt de taal configureren via het XML-configuratiebestand. Bijvoorbeeld:</p> <pre><Language_Selection ua="na"> Spanish </Language_Selection></pre> <p>De naam van de taal kan maximaal 512 tekens hebben.</p>

Parameter	Beschrijving
Locatie	Gebruik deze vervolgkeuzelijst om de ondersteunde talen weer te geven. Zie Ondersteunde talen voor het telefoonscherm, op pagina 73 .

Telefoon

Algemeen

Parameter	Beschrijving
Stationsnaam	Naam van de telefoon.
Weergavenaam station	Naam waarmee de telefoon wordt geïdentificeerd. Deze naam verschijnt op het telefoonscherm. U kunt spaties in dit veld gebruiken en de naam hoeft niet uniek te zijn.
Nummer voicemail	Een telefoonnummer of URL om de voicemail te controleren. Standaard: Geen
Breedbandhandset inschakelen	Dit veld is beschikbaar voor Cisco IP Phone 6841 voor meerdere platforms en Cisco IP Phone 6851 voor meerdere platforms. Hiermee schakelt u de telefoon in of uit voor gebruik van de breedbandhandset. Het systeem configureert standaard de instelling van dit veld volgens de hardwareversie van de telefoon. U kunt de instelling ook wijzigen indien nodig. Standaardwaarde: de standaardinstelling hangt af van de hardwareversie van de telefoon. <ul style="list-style-type: none"> • Hardwareversie 00 en 01: Nee • Hardwareversie 02: Ja

Lijntoets

Elke lijntoets heeft een reeks instellingen.

Diverse instellingen voor lijntoetsen

Parameter	Beschrijving
Toestel	<p>Hiermee wordt het n toestel opgegeven dat moet worden toegewezen aan lijntoets n.</p> <p>Standaard: n</p> <p>Voorbeelden XML-configuratie:</p> <p>Als u lijntoets 1 op toestelnummer 1 wilt instellen:</p> <pre><Extension_1_ua="na">1</Extension_1_></pre> <p>Als u de toestelnummerfunctie voor lijntoets 2 wilt uitschakelen:</p> <pre><Extension_2_ua="na">Uitgeschakeld</Extension_2_></pre>
Korte naam	<p>Hiermee wordt de gebruikersnaam voor lijntoets opgegeven.</p> <p>Standaard: \$USER</p>
Share Call Appearance (Gespreksweergave delen)	<p>Geeft aan of de weergave van het binnenkomende gesprek wordt gedeeld met andere telefoons of dat deze privé is.</p>
Extended Function (Uitgebreide functie)	<p>Gebruik een van de volgende voorzieningen of functies om toe te wijzen aan ongebruikte lijntoetsen op de telefoon:</p> <ul style="list-style-type: none"> • Busy Lamp Field (BLF) • Gesprek opnemen • Snelkiesnummers

Diverse instellingen voor lijntoetsen

Parameter	Beschrijving
Line ID Mapping (Toewijzing lijn-id)	<p>Hiermee wordt de toewijzing van lijn-id voor gedeelde gespreksweergaven opgegeven. Als Vertical First (Verticaal eerst) is ingesteld, gaat het lampje knipperen van de volgende beschikbare lijn-id. Als Horizontal first (Horizontaal eerst) is ingesteld, gaat bij het tweede gesprek hetzelfde lampje knipperen als waarop het eerste gesprek is ontvangen. Ook is het gedrag hetzelfde voor inkomende en uitgaande gesprekken.</p> <p>Standaard: Horizontaal eerst</p>

Parameter	Beschrijving
SCA Barge-In Enable (Inbreken in gedeelde gespreksweergave inschakelen)	Hiermee wordt inbreken in gedeelde gespreksweergave ingeschakeld. Standaard: Nee
SCA Sticky Auto Line Seize (SCA automatisch lijn overnemen)	Indien ingeschakeld, wordt een inkomend gesprek automatisch opgenomen op een gedeelde lijn wanneer u de telefoon van de haak neemt.
Call Appearances Per Line (Gespreksweergave per lijn)	Met deze parameter kunt u het aantal gesprekken per lijnknop kiezen. U kunt een waarde tussen 2 en 10 kiezen. Standaard: 2

Aanvullende services

Parameter	Beschrijving
Conference Serv (Conferentieservice)	Hiermee schakelt u de drierichtingsconferentieservice in of uit. Standaard: Ja
Aangek. doorverbindingsservice	Hiermee schakelt u de aangekondigde doorverbindingsservice voor gesprekken in of uit. Standaard: Ja
Onaangek. doorverbindingsservice	Hiermee schakelt u de onaangekondigde doorverbindingsservice voor gesprekken in of uit. Standaard: Ja
DND Serv (NST-service)	Hiermee schakelt u de NST-service in of uit. Standaard: Ja
Block ANC Serv (Service blokkeren anonieme gespr.)	Hiermee schakelt u de service voor het blokkeren van anonieme gesprekken in of uit. Standaard: Ja
Block CID Serv (Service blokkeren beller-id's)	Hiermee schakelt u de service voor het blokkeren van uitgaande beller-id's in of uit. Standaard: Ja
Secure Call Serv (Service voor beveiligde gesprekken)	Hiermee schakelt u de services voor beveiligde gesprekken in of uit. Standaard: Ja

Parameter	Beschrijving
Cfwd All Serv (Service doorschakelen alle gespr.)	Hiermee schakelt u de service voor het doorschakelen van alle gesprekken in of uit. Standaard: Ja
Cfwd Busy Serv (Serv. gespr.doorsch. bij bezet)	Hiermee schakelt u de service voor het doorschakelen van een gesprek bij bezet in of uit. Standaard: Ja
Cfwd Busy Serv (Serv. gespr.doorsch. bij geen gehoor)	Hiermee schakelt u de service voor het doorschakelen van gesprekken bij geen gehoor in of uit. Standaard: Ja
Paging Serv (Service voor paging)	Hiermee schakelt u de pagingservice op de telefoon in of uit. Standaard: Ja
Call Park Serv (Service voor gesprek parkeren)	Hiermee schakelt u de services voor de parkeerfunctie op de telefoon in of uit. Standaard: Ja
Call Pick Up Serv (Service voor gesprek opnemen)	Hiermee schakelt u de services voor gesprek opnemen op de telefoon in of uit. Standaard: Ja
ACD Login Serv (Service voor aanmelden bij ACD)	Hiermee schakelt u de services voor ACD-aanmelding op de telefoon in of uit. Standaard: Ja
Group Call Pick Up Serv (Service voor groepsgesprek opnemen)	Hiermee schakelt u de services voor groepsgesprek opnemen op de telefoon in of uit. Standaard: Ja
Service Annc Serv (Service voor service-aankondiging)	Hiermee schakelt u de verticale services voor service-aankondiging op de telefoon in of uit. Standaard: Nee
Call Recording Serv (Service voor gesprekken opnemen)	Hiermee schakelt u de services voor gesprekken opnemen op de telefoon in of uit. Standaard: Nee

Parameter	Beschrijving
Reverse Phone Lookup Serv (Service Reverse lookup voor namen)	Hiermee schakelt u de service voor Reverse lookup voor namen op de telefoon in of uit. Indien ingeschakeld kan door de telefoon worden gezocht in het persoonlijke adresboek en de gesprekgeschiedenis, de servertelefoonlijst en of de geconfigureerde LDAP- of XML-telefoonlijst. Standaard: Ja

Beltoon

Parameter	Beschrijving
Ring1 naar Ring12	Beltoonscripts voor verschillende manieren van overgaan.
Duur stil overgaan	Hiermee kunt u instellen hoe lang de telefoon stil overgaat. Als de parameter bijvoorbeeld is ingesteld op 20 seconden, gaat de telefoon 20 seconden stil over en wordt 480 geantwoord op het bericht UITNODIGEN.

Toestelmobiliteit

Parameter	Beschrijving
EM Enable (TM inschakelen)	Opties waarmee de toestelmobiliteitsondersteuning voor de telefoon kan worden in- of uitgeschakeld. Standaard: Nee
EM User Domain (EM-gebruikersdomein)	Naam van het domein voor de telefoon of de verificatieserver. Standaard: leeg
Sessietimer(m)	Hiermee geeft u de duur aan van de telefoonsessie.
Countdown Timer(s) (Afteltimer(s))	Hiermee geeft u de duur aan dat wordt gewacht voor het afmelden. Standaard: 10
Voorkeursmodus wachtwoordinvoer	Opties voor het opgeven van de wachtwoordinvoermethode voor de pincode van Extension Mobility. Opties zijn: alfanumeriek en numeriek. Standaard: alfanumeriek

XSI-telefoonservice

Parameter	Beschrijving
XSI-hostserver	<p>Voer de naam van de server in, bijvoorbeeld xsi.iop1.broadworks.net.</p> <p>Opmerking De XSI Host-server gebruikt standaard het HTTP-protocol. Als u XSI wilt inschakelen via HTTPS, geeft u <code>https://</code> op in de server.</p> <p>Standaard: leeg</p>
XSI Authentication Type (Verificatietype XSI)	<p>Bepaalt het XSI-verificatietype. Selecteer Aanmeldingsgegevens om de toegang met XSI-id en woord te verifiëren. Selecteer SIP-aanmeldingsgegevens om toegang te verifiëren met de geregistreerde gebruikers-id en het wachtwoord voor het SIP-account dat op de telefoon is geregistreerd.</p> <p>Standaard: aanmeldingsgegevens</p>
Login User ID (Gebruikers-id voor aanmelden)	<p>Gebruikers-id voor BroadSoft van de telefoongebruiker, bijvoorbeeld jansmit@xdp.broadsoft.com.</p> <p>Geef de SIP-verificatie-id op wanneer u Aanmeldingsgegevens of SIP-referenties selecteert voor het XSI-verificatietype.</p> <p>Wanneer u SIP-verificatie-id kiest als SIP-referenties, moet u de gebruikers-id voor aanmelden invoeren. Zonder aanmeldings-id wordt de BroadSoft Directory niet weergegeven in de telefoonlijst van de telefoon.</p> <p>Standaard: leeg</p>
Aanmeldwachtwoord	<p>Alfanumeriek wachtwoord gekoppeld aan de gebruikers-id.</p> <p>Voer het aanmeldwachtwoord in wanneer u Aanmeldingsgegevens selecteert bij XSI-verificatietype.</p> <p>Standaard: leeg</p>
SIP Auth ID (SIP-verificatie-id)	<p>De geregistreerde gebruikers-id van het SIP-account dat op de telefoon is geregistreerd.</p> <p>Geef de SIP-verificatie-id op wanneer u SIP-referenties selecteert voor het XSI-verificatietype.</p>

Parameter	Beschrijving
SIP-wachtwoord	Het wachtwoord van het SIP-account dat op de telefoon is geregistreerd. Geef het SIP-wachtwoord op wanneer u SIP-referenties selecteert voor het XSI-verificatietype.
Directory Enable (Telefoonlijst inschakelen)	Hiermee schakelt u de Broadsoft Directory in voor de telefoongebruiker. Selecteer Ja om de telefoonlijst in te schakelen en Nee om deze uit te schakelen. Standaard: Nee
Naam directory	De naam van de telefoonlijst. Wordt op de telefoon als een telefoonlijstkeuze weergegeven. Standaard: leeg
Type telefoonlijst	Selecteer het type BroadSoft-telefoonlijst: Bedrijf: hiermee kunnen gebruikers zoeken op achternaam, voornaam, gebruikers- of groeps-id, telefoonnummer, toestel, afdeling of e-mailadres. Groep: hiermee kunnen gebruikers zoeken op achternaam, voornaam, gebruikers-id, telefoonnummer, toestel, afdeling of e-mailadres. Persoonlijk: hiermee kunnen gebruikers zoeken op achternaam, voornaam of telefoonnummer. Standaard: Bedrijf
CallLog Enable (Gesprekslogboek inschakelen)	Hiermee schakelt u logboeken voor XSI-gesprekken in. Selecteer Ja om XSI-gesprekken vast te leggen en Nee om dit uit te schakelen. Standaard: Nee
CallLog Associated Line (Gesprekslogboek voor gekoppelde lijn)	Hiermee kunt u een telefoonlijn selecteren waarvoor u recente gesprekslogboeken wilt weergeven. U kunt lijnnummerbereiken van 1 tot 10 selecteren.

Parameter	Beschrijving
Recente weergeven van	<p>Hiermee kunt u instellen welk type recente gesprekslogboeken op de telefoon wordt weergegeven. Kies Server om recente BroadSoft XSI-gesprekslogboeken weer te geven en Telefoon om lokale recente gesprekslogboeken weer te geven.</p> <p>OpmerkingRecente weergeven van wordt alleen toegevoegd aan het scherm Recent van de telefoon als u CallLog Enable (Gesprekslogboek inschakelen) instelt op Ja en het type voor Recente weergeven van op Server.</p>

BroadSoft XMPP

Parameter	Beschrijving
XMPP inschakelen	<p>Stel deze instelling in op Ja om de BroadSoft XMPP-telefoonlijst voor de telefoongebruiker in te schakelen.</p> <p>Standaard: Nee</p>
Server	<p>Voer de naam van de XMPP-server in, bijvoorbeeld xsi.iop1.broadworks.net.</p> <p>Standaard: leeg</p>
Poort	<p>Serverpoort voor de telefoonlijst.</p> <p>Standaard: leeg</p>
Gebruikers-id	<p>Gebruikers-id voor BroadSoft van de telefoongebruiker, bijvoorbeeld jansmit@xdp.broadsoft.com.</p> <p>Standaard: leeg</p>
Wachtwoord	<p>Alfanumeriek wachtwoord gekoppeld aan de gebruikers-id.</p> <p>Standaard: leeg</p>
Aanmelding onzichtbaar	<p>Als dit is ingeschakeld, wordt de aanwezigheidsinformatie van de gebruiker niet gepubliceerd als de gebruiker zich aanmeldt.</p> <p>Standaard: Nee</p>

Parameter	Beschrijving
Interval nieuwe poging	Interval in seconden dat opnieuw verbinding wordt gemaakt zonder aanmelden nadat de verbinding van de client met de server is verbroken. Na dit interval moet de client opnieuw worden geverifieerd. Standaard: 30

XML-service

Parameter	Beschrijving
Naam XML-telefoonlijstservice	De naam van de XML-telefoonlijst. Wordt op de telefoon van de gebruiker weergegeven als een telefoonlijstkeuze. Standaard: leeg
URL XML-telefoonlijstservice	URL waar de XML-telefoonlijst zich bevindt. Standaard: leeg
Naam XML-toepassingservice	De naam van de XML-toepassing. Wordt op de telefoon van de gebruiker als een webtoepassingskeuze weergegeven.
URL XML-toepassingservice	URL waar de XML-toepassing zich bevindt.
XML-gebruikersnaam	Gebruikersnaam van de XML-service voor verificatiedoeleinden Standaard: leeg
XML-wachtwoord	Wachtwoord van de XML-service voor verificatiedoeleinden Standaard: leeg
CISCO XML EXE inschakelen	Hiermee schakelt u Cisco XML EXE-verificatie in of uit. Standaard: Nee

Parameters voor meerdere paginggroepen

Parameter	Beschrijving
CISCO XML EXE-verificatiemodus	<p>Hiermee specificeert u de verificatiemodus voor Cisco XML EXE. De beschikbare opties zijn:</p> <ul style="list-style-type: none"> • Vertrouwd: geen verificatie uitgevoerd (lokaal gebruikerswachtwoord is ingesteld of niet). • Local Credential (Lokale referentie): verificatie is gebaseerd op Digest-verificatie met het wachtwoord van de lokale gebruiker, als het lokale gebruikerswachtwoord is ingesteld. Als dit niet ingesteld, wordt er geen verificatie uitgevoerd. • Remote Credential (Externe referentie): verificatie is gebaseerd op Digest-verificatie met externe gebruikersnaam/wachtwoord zoals is ingesteld in de XML-toepassing op de webpagina (voor toegang tot een XML-toepassingsserver). <p>Standaard: vertrouwd</p>

Parameters voor meerdere paginggroepen

Functie	Nieuwe of gewijzigde secties
Groepsoproepsript	Voer een tekenreeks in om paging voor de groep te configureren.

LDAP

Parameter	Beschrijving
LDAP Dir Enable (LDAP-telefoonlijst inschakelen)	<p>Kies Ja om LDAP in te schakelen.</p> <p>Standaard: Nee</p>
Corp Dir Name (Naam bedrijfstelefoonlijst)	<p>Voer een naam met vrije tekst in, zoals "Bedrijfstelefoonlijst".</p> <p>Standaard: leeg</p>
Server	<p>Voer een volledig gekwalificeerde domeinnaam of het IP-adres van een LDAP-server in de volgende indeling in:</p> <p>nnn.nnn.nnn.nnn</p> <p>Voer de hostnaam van de LDAP-server in als de MD5-verificatiemethode wordt gebruikt.</p> <p>Standaard: leeg</p>

Parameter	Beschrijving
Zoekbasis	<p>Geef een startpunt in de directorystructuur op van waaraf moet worden gezocht. Scheid domeincomponenten [dc] met een komma. Bijvoorbeeld:</p> <p>dc=cv2bu,dc=com</p> <p>Standaard: leeg</p>
Client DN (DN client)	<p>Voer de domeincomponenten [dc] van de onderscheidende naam in, bijvoorbeeld:</p> <p>dc=cv2bu,dc=com</p> <p>Als u het Active Directory-standaardschema (Name(cn)->Users->Domain) gebruikt, volgt hier een voorbeeld van de client-DN:</p> <p>cn="David Lee",dc=users,dc=cv2bu,dc=com</p> <p>cn="David Lee",dc=cv2bu,dc=com</p> <p>gebruikersnaam@domein is de client DN-indeling voor een Windows-server</p> <p>Bijvoorbeeld: DavidLee@cv2bu.com</p> <p>Standaard: leeg</p>
Gebruikersnaam	<p>Voer de gebruikersnaam voor een bekende gebruiker op de LDAP-server in.</p> <p>Standaard: leeg</p>
Wachtwoord	<p>Voer het wachtwoord voor de LDAP-gebruikersnaam in.</p> <p>Standaard: leeg</p>
Auth Method (verificatiemethode)	<p>Selecteer de verificatiemethode die voor de LDAP-server vereist is. Keuzes zijn:</p> <p>Geen: er wordt geen verificatie gebruikt tussen de client en de server.</p> <p>Eenvoudig: de volledig gekwalificeerde domeinnaam en het wachtwoord van de client worden naar de LDAP-server verzonden. Dit kan beveiligingsproblemen aangeven.</p> <p>Digest-MD5: de LDAP-server verzendt verificatieopties en een token naar de client. De client retourneert een gecodeerd antwoord dat door de server wordt gedecodeerd en gecontroleerd.</p> <p>Standaard: Geen</p>

Parameter	Beschrijving
Last Name Filter (Achternaamfilter)	<p>Gebruik dit veld om te specificeren hoe de telefoon zoekopdrachten moet uitvoeren op basis van de achternaam (sn) wanneer gebruikers naar contacten zoeken.</p> <p>Voorbeelden:</p> <p>sn : (sn=\$VALUE*) geeft de telefoon opdracht om alle achternamen te zoeken die beginnen met de ingevoerde tekenreeks.</p> <p>sn : (sn=*\$VALUE*) geeft de telefoon opdracht om alle achternamen te zoeken waarin de ingevoerde tekenreeks voorkomt, op welke plek dan ook in de achternaam. Deze methode is ondervangt meer namen en levert dus meer zoekresultaten op. Deze methode komt overeen met de zoekmethode in andere telefoonlijsten zoals de BroadSoft-telefoonlijsten en het persoonlijke adresboek van de gebruiker op de telefoon.</p> <p>Standaard: leeg</p>
First Name Filter (Voornaamfilter)	<p>Gebruik dit veld om te specificeren hoe de telefoon zoekopdrachten moet uitvoeren op basis van de voornaam (cn) wanneer gebruikers naar contacten zoeken.</p> <p>Voorbeelden:</p> <p>cn : (cn=\$VALUE*) geeft de telefoon opdracht om alle voornamen te zoeken die beginnen met de ingevoerde tekenreeks.</p> <p>cn : (cn=*\$VALUE*) geeft de telefoon opdracht om alle voornamen te zoeken waarin de ingevoerde tekenreeks voorkomt, op welke plek dan ook in de voornaam. Deze methode is ondervangt meer namen en geeft dus meer zoekresultaten. Deze methode komt overeen met de zoekmethode in andere telefoonlijsten zoals de BroadSoft-telefoonlijsten en het persoonlijke adresboek van de gebruiker op de telefoon.</p> <p>Standaard: leeg</p>
Search Item 3 (Zoekitem 3)	<p>Aanvullend aangepast zoekitem. Kan leeg zijn als het niet nodig is.</p> <p>Standaard: leeg</p>
Search Item 3 Filter (Filter zoekitem 3)	<p>Aangepast filter voor het gezochte item. Kan leeg zijn als het niet nodig is.</p> <p>Standaard: leeg</p>
Search Item 4 (Zoekitem 4)	<p>Aanvullend aangepast zoekitem. Kan leeg zijn als het niet nodig is.</p> <p>Standaard: leeg</p>

Parameter	Beschrijving
Search Item 4 Filter (Filter zoekitem 4)	<p>Aangepast filter voor het gezochte item. Kan leeg zijn als het niet nodig is.</p> <p>Standaard: leeg</p>
Display Attrs (Weergaveattributen)	<p>Indeling van LDAP-resultaten die op de telefoon worden weergegeven. Hierin geldt het volgende:</p> <ul style="list-style-type: none"> • a: attribuutnaam • cn: Common name (algemene naam) • sn: Surname (achternaam) • telephoneNumber: telefoonnummer • n: weergavenaam <p>Bijvoorbeeld n=Telefoon zorgt ervoor dat “Telefoon:” wordt weergegeven voor het telefoonnummer van een LDAP-queryresultaat wanneer op de detailschermttoets wordt gedrukt.</p> <ul style="list-style-type: none"> • t: type <p>Wanneer t=p (dat wil zeggen: t van type telefoonnummer), kan het opgehaalde nummer worden gebeld. Er kan slechts één nummer te kiezen worden gemaakt. Als twee nummers als te kiezen worden gedefinieerd, wordt alleen het eerste nummer gebruikt. Bijvoorbeeld a=ipPhone, t=p; a=mobile, t=p;</p> <p>Dit voorbeeld heeft als resultaat dat slechts alleen het IP Phone-nummer te kiezen is en het mobiele nummer wordt genegeerd.</p> <ul style="list-style-type: none"> • p: phone number <p>Wanneer p wordt toegewezen aan een type attribuut, bijvoorbeeld t=p, kan het opgehaalde nummer worden gekozen door de telefoon.</p> <p>Bijvoorbeeld a=givenName,first-name;a=sn,last-name;a=cn,cn-a-telephoneNumber,tele-p</p> <p>Standaard: leeg</p>

Parameter	Beschrijving
Number Mapping (Toewijzing nummer)	<p>Kan leeg zijn als het niet nodig is.</p> <p>Opmerking Met de LDAP-nummertoeewijzing kunt u het nummer bewerken dat van de LDAP-server is opgehaald. U kunt bijvoorbeeld 9 toevoegen aan het nummer als uw nummerplan vereist dat een gebruiker 9 invoert voordat hij/zij belt. Voeg het voorvoegsel 9 toe door (<:9xx.>) toe te voegen aan het veld Toewijzing LDAP-nummer. Bijvoorbeeld 555 1212 wordt 9555 1212.</p> <p>Als u het nummer niet op deze manier bewerkt, kan een gebruiker de functie Bewerk nr. gebruiken om het nummer te bewerken alvorens te bellen.</p> <p>Standaard: leeg</p>

Programmeerbare schermtoetsen

Parameter	Beschrijving
Programmeerbare schermtoetsen inschakelen	Hiermee worden programmeerbare schermtoetsen ingeschakeld.
Idle Key List (Toetsenlijst bij inactiviteit)	Schermttoetsen die worden weergegeven wanneer de telefoon inactief is.
Off Hook Key List (Toetsenlijst bij hoorn van haak)	Schermttoetsen die worden weergegeven wanneer de telefoon van de haak is.
Dialing Input Key List (Toetsenlijst invoer belgegevens)	Schermttoetsen die worden weergegeven wanneer de gebruiker belgegevens moet invoeren.
Progressing Key List (Toetsenlijst tijdens verbinding)	Schermttoetsen die worden weergegeven wanneer wordt getracht een gesprek tot stand te brengen.
Connected Key List (Toetsenlijst tijdens verbonden gesprek)	Schermttoetsen die worden weergegeven wanneer een gesprek is verbonden.
Start-Xfer Key List (Toetsenlijst bij starten doorverbinding)	Schermttoetsen die worden weergegeven wanneer de doorverbinding van een gesprek is geïnitieerd.
Start-Conf Key List (Toetsenlijst bij starten conferentiegesprek)	Schermttoetsen die worden weergegeven wanneer een conferentiegesprek is geïnitieerd.
Conferencing Key List (Toetsenlijst tijdens conferentiegesprek)	Schermttoetsen die worden weergegeven wanneer een conferentiegesprek bezig is.
Releasing Key List (Toetsenlijst bij verbreken verbinding)	Schermttoetsen die worden weergegeven wanneer een gesprek wordt vrijgegeven.
Hold Key List (Toetsenlijst bij gesprek in wacht)	Schermttoetsen die worden weergegeven wanneer een of meer gesprekken in de wacht staan.

Parameter	Beschrijving
Ring Key List (Toetsenlijst tijdens overgaan)	Schermttoetsen die worden weergegeven wanneer een gesprek binnenkomt. Als u een inkomend gesprek wilt dempen, kunt u de schermttoets Negeren toevoegen.
Shared Active Key List (Toetsenlijst bij actief gesprek op gedeelde lijn)	Schermttoetsen die worden weergegeven wanneer een gesprek actief is op een gedeelde lijn.
Shared Held Key List (Toetsenlijst bij gesprek in wacht op gedeelde lijn)	Schermttoetsen die worden weergegeven wanneer een gesprek in de wacht staat op een gedeelde lijn.
PSK 1 tot en met PSK 16	Velden van Programmeerbare schermttoetsen. Voer een tekenreeks in deze velden in om schermttoetsen te configureren die op het telefoonscherm worden weergegeven. U kunt schermttoetsen maken voor snelkeuzetoetsen voor nummers of toestellen, activeringscodes voor verticale services (* codes) of XML-scripts.

Toestel

Toestel

In een configuratieprofiel moeten de lijnparameters worden toegevoegd aan het juiste getal om de lijn aan te geven waarop de instelling van toepassing is. Bijvoorbeeld:

```
[1] to specify line one
[2] to specify line two
```

Algemeen

Parameter	Beschrijving
Line Enable (Lijn inschakelen)	Als u deze lijn voor service wilt inschakelen, selecteert u Ja. Selecteer anders Nee. Standaard: Ja Voorbeeld XML-configuratie: Als u service op de lijn die is gekoppeld met toestelnummer twee wilt uitschakelen: <code><Line_Enable_2_ua="na">Nee</Line_Enable_2_></code>

Lijnweergave delen

Parameter	Beschrijving
Share Ext (Toest. delen)	Hiermee wordt aangegeven of dit toestel met andere Cisco IP Phones moet worden gedeeld of privé is. Standaard: Ja
Shared User ID (Gedeelde gebruikers-id)	De geïdentificeerde gebruiker die is toegewezen aan de gedeelde lijnweergave. Standaard: leeg
Subscription Expires (Abonnement vervalt)	Aantal seconden voordat het SIP-abonnement vervalt. Voordat het abonnement verloopt, krijgt de telefoon NOTIFY-berichten van de SIP-server over de status van het gedeelde telefoontoestel. Standaard: 3600
Restrict MWI (MWI beperken)	Als deze instelling is ingeschakeld, licht de indicator voor wachtende berichten alleen op voor berichten op privélijnen. Standaard: Nee

NAT-instellingen

Parameter	Beschrijving
NAT-toewijzing inschakelen	Als u de extern toegewezen IP-adressen en SIP/RTP-poorten in SIP-berichten wilt gebruiken, selecteert u ja. Selecteer anders nee. Standaard: Nee
NAT keep-alive inschakelen	Als u het geconfigureerde NAT keep-alive-bericht periodiek wilt verzenden, selecteert u ja. Selecteer anders nee. Standaard: Nee
NAT keep-alive-bericht	Voer het keep-alive-bericht in dat periodiek moet worden verzonden om de huidige NAT-toewijzing te behouden. Als de waarde \$NOTIFY is, wordt een NOTIFY-bericht verzonden. Als de waarde \$REGISTER is, wordt een REGISTER-bericht zonder contact verzonden. Standaard: \$NOTIFY
Bestemming NAT keep-alive	De bestemming die NAT keep-alive-berichten moet ontvangen. Als de waarde \$PROXY is, worden de berichten naar de huidige of uitgaande proxy verzonden.

Netwerkinstellingen

Parameter	Beschrijving
Waarde SIP TOS/DiffServ	Veldwaarde Tijd van service (ToS)/gedifferentieerde services (DiffServ) in UDP IP-pakketten met een SIP-bericht. Standaard: 0x68.
Waarde RTP ToS/DiffServ	De waarde voor het veld ToS van spraakgegevenspakketten. Hiermee stelt u de prioriteit in voor spraakpakketten in het gegevensverkeer. Standaard: 0xb8.

SIP-instellingen

Parameter	Beschrijving
SIP Transport (SIP-transport)	Selecteer het transportprotocol voor SIP-berichten: <ul style="list-style-type: none"> • UDP • TCP • TLS • AUTO <p>Met AUTO wordt de telefoon geconfigureerd voor het automatisch selecteren van het juiste transportprotocol, op basis van de NAPTR-records op de DNS-server. Zie Het SIP-transport configureren, op pagina 179 voor meer informatie.</p> <p>Standaard: UDP</p>
SIP-poort	Het poortnummer van de telefoon voor het luisteren naar en verzenden van SIP-berichten. Specificeer het poortnummer hier alleen wanneer u UDP gebruikt als het SIP-transportprotocol. Als u TCP gebruikt, gebruikt het systeem een willekeurige poort binnen het bereik dat is opgegeven in Min. TCP-poort voor SIP en Max. TCP-poort voor SIP op het tabblad Spraak > SIP . Als u een poort moet specificeren voor de SIP-proxyserver, kunt u deze specificeren met behulp van het veld Proxy (Proxy en registratie, op pagina 287) of het veld XSI-hostserver (Service XSI-lijn, op pagina 292). Standaard: 5060

Parameter	Beschrijving
SIP 100REL Enable (SIP 100REL inschakelen)	Ondersteuning van 100REL SIP-extensie voor betrouwbare verzending van voorlopige antwoorden (18x) en gebruik van PRACK-aanvragen. Selecteer Ja om deze parameter in te schakelen. Standaard: Nee
EXT SIP Port (EXT-SIP-poort)	Het externe SIP-poortnummer.
Auth Resync-Reboot (Hersynchronisatie verifiëren: reboot)	Cisco IP Phone verifieert de afzender wanneer een NOTIFY-bericht met de volgende aanvragen wordt ontvangen: <ul style="list-style-type: none"> • resync • reboot • rapport • opnieuw starten • XML-service Selecteer Ja om deze parameter in te schakelen. Standaard: Ja
SIP Proxy-Require (SIP-proxy: vereisen)	De SIP-proxy kan een specifieke extensie of specifiek gedrag ondersteunen wanneer deze header van de User Agent (UA) wordt gezien. Als dit veld wordt geconfigureerd en de proxy het niet ondersteunt, wordt gereageerd met het bericht dat het niet wordt ondersteund. Voer de juiste header in het desbetreffende veld in.
SIP Remote-Party-ID	De header Remote-Party-ID die moet worden gebruikt in plaats van de header From. Selecteer Ja om deze parameter in te schakelen. Standaard: Ja
Referor Bye Delay (Bye-vertraging doorverbinder)	Hiermee wordt bepaald wanneer de telefoon BYE verzendt om oude gesprekspaden te beëindigen bij voltooiing van doorverbonden gesprekken. In dit scherm worden meerdere vertraginginstellingen geconfigureerd (Referor (Doorverbinder), Refer Target (Doel van doorverbinding), Referee (Doorverbondene) en Refer-To Target (Doel van doorverbinding naar). Voer voor Bye-vertraging doorverbinder de juiste periode in seconden in. Standaard: 4

Parameter	Beschrijving
Refer-To Target Contact (Contact van doel doorverbinding naar)	Hiermee wordt het doel van doorverbinding naar aangegeven. Selecteer Ja om de SIP Refer (SIP doorverbinden) naar het contact te verzenden. Standaard: Nee
Referee Bye Delay (Bye-vertraging doorverbondene)	Voer voor Bye-vertraging doorverbondene de juiste periode in seconden in. Standaard: 0
Refer Target Bye Delay (Bye-vertraging doel doorverbinding)	Voer voor Bye-vertraging doel doorverbinding de juiste periode in seconden in. Standaard: 0
Sticky 183	Wanneer deze optie is ingeschakeld, negeert de IP-telefonie verdere 180 SIP-antwoorden na ontvangst van het eerste 183 SIP-antwoord voor een uitgaande INVITE. Als u deze functie wilt inschakelen, selecteert u Ja . Selecteer anders Nee . Standaard: Nee
Auth INVITE (INVITE verifiëren)	Wanneer deze parameter is ingeschakeld, is autorisatie vereist voor eerste inkomende INVITE-aanvragen van de SIP-proxy. Als u deze functie wilt inschakelen, selecteert u Ja . Standaard: Nee
Ntfy Refer On 1xx-To-Inv	Indien deze parameter is ingesteld op Ja , verzendt de telefoon, als een doorverbondene, een NOTIFY met Gebeurtenis:Doorverbinden naar de doorverbinder voor een 1xx-antwoord dat wordt geretourneerd door het doorverbindingsdoel in het doorverbindingsgesprekspad. Indien deze parameter is ingesteld op Nee , verzendt de telefoon alleen een NOTIFY voor definitieve antwoorden (200 en hoger).
Set G729 annexb (G729 annexb instellen)	Configureer G.729 Annex B-instellingen.

Parameter	Beschrijving
User Equal Phone (Gebruiker=telefoon)	<p>Wanneer een tel URL wordt geconverteerd naar een SIP-URL en het telefoonnummer wordt vertegenwoordigd door het gebruikersdeel van de URL, bevat de SIP-URL de optionele parameter user=phone (RFC3261). Bijvoorbeeld:</p> <p>Aan: sip:+12325551234@voorbeeld.com; user=phone</p> <p>Als u deze optionele parameter wilt inschakelen, selecteert u Ja.</p> <p>Standaard: Nee</p>
Protocol voor gesprek opnemen	<p>Hiermee wordt het type opnameprotocol bepaald dat de telefoon gebruikt. Opties zijn:</p> <ul style="list-style-type: none"> • SIPINFO • SIPREC <p>Standaard: SIPREC</p>
Privacykoptekst	<p>Hiermee stelt u de gebruikersprivacy in voor het SIP-bericht in het vertrouwde netwerk.</p> <p>De opties voor de privacykoptekst zijn:</p> <ul style="list-style-type: none"> • Uitgeschakeld (standaard) • Geen: de gebruiker eist dat een privacyservice geen privacyfuncties voor dit SIP-bericht toepast. • Koptekst: de gebruiker gebruikt een privacyservice om kopteksten te verbergen waaruit de persoonsgegevens niet kunnen worden gewist. • Sessie: de gebruiker eist dat een privacyservice anonimiteit biedt voor de sessies. • Gebruiker: de gebruiker eist alleen een privacyniveau via tussenpersonen. • Id: de gebruiker eist dat het systeem een vervangende id toepast die niet het IP-adres of de hostnaam weergeeft. <p>Standaard: Uitgeschakeld</p>
Ondersteuning P-Early-Media	<p>Bepaalt of de kop P-Early-Media wordt opgenomen in het SIP-bericht voor een uitgaande oproep.</p> <p>Als u de kop P-Early-Media wilt opnemen, selecteer dan Ja. Selecteer anders Nee.</p> <p>Standaard: Nee</p>

Gespreksfunctie-instellingen

Parameter	Beschrijving
Blind Attn-Xfer Enable (Aangekondigd/onaangekondigd doorverbinden inschakelen)	Hiermee kan op de telefoon een aangekondigde doorverbinding worden uitgevoerd door het huidige gesprekspad te beëindigen en kan een onaangekondigde doorverbinding van het andere gesprekspad worden uitgevoerd. Als deze functie is uitgeschakeld, wordt een aangekondigde doorverbinding uitgevoerd door het andere gesprekspad door te verbinden met het huidige gesprekspad terwijl beide gesprekspaden behouden blijven. Selecteer Ja als u deze functie wilt gebruiken. Selecteer anders Nee. Standaard: Nee
Wachtend bericht	Geeft aan of de indicator Wachtend bericht op de telefoon is verlicht. Met deze parameter wordt een bericht van de SIP-proxy in- of uitgeschakeld om aan te geven dat er een bericht wacht.
Auth Page (Oproep verifiëren)	Hiermee wordt opgegeven of de uitnodiging moet worden geverifieerd voordat een oproep automatisch wordt beantwoord. Standaard: Nee
Standaardbeltoon	Type of ring heard (Type gehoorde beltoon). Maak een keuze uit Geen beltoon of 1 tot en met 10. Beltoonopties zijn Sunlight, Chirp 1, Chirp 2, Delight, Evolve, Mellow, Mischief, Reflections, Ringer, Ascent, Are you there en Chime.
Auth Page Realm (Realm verificatie oproep)	Hiermee wordt het Realm-deel van de verificatie aangegeven, dat wordt geaccepteerd wanneer de parameter Oproep verifiëren wordt ingesteld op Ja. Voor deze parameter worden alfanumerieke tekens geaccepteerd.
URL conferentiebrug	URL waarmee wordt deelgenomen aan een conferentiegesprek, meestal in de vorm van het woord conferentie of gebruiker@IPadres:poort.
Auth Page Password (Wachtwoord verificatie oproep)	Hiermee wordt het wachtwoord aangegeven wanneer de parameter Oproep verifiëren wordt ingesteld op Ja. Voor deze parameter worden alfanumerieke tekens geaccepteerd.
Mailbox ID (Postvak-id)	Hiermee wordt het nummer of de id van het voicemailpostvak van de telefoon aangegeven.

Parameter	Beschrijving
Voicemailserver	Hiermee wordt de SpecVM-server voor de telefoon geïdentificeerd, meestal het IP-adres en het poortnummer van de VM-server.
Interval abonneren voicemail	De vervaltijd in seconden voor een abonnement bij een voicemailserver.
Auto Ans Page On Active Call (Oproep automatisch beantwoorden in actief gesprek)	Hiermee wordt het gedrag van de telefoon bepaald wanneer een oproep binnenkomt.
Feature Key Sync (Functietoets synchroniseren)	Schakel indien nodig de synchronisatie in van de instellingen tussen de lijn en de server. Functietoets synchroniseren moet zijn ingeschakeld voor lijnen die zijn geconfigureerd voor de volgende functies of gebruikers: <ul style="list-style-type: none"> • Alle gesprekken doorschakelen • NST
Call Park Monitor Enable (Controle geparkeerd gesprek inschakelen)	Functie alleen voor BroadSoft-server. Als gesprek parkeren is ingeschakeld op de server of op een van de programmeerbare lijntoetsen, moet u dit veld inschakelen voor gesprek parkeren voordat de melding werkt. Standaard: Nee
Enable BroadSoft Hoteling (BroadSoft-hoteling inschakelen)	Wanneer deze parameter is ingesteld op Ja, verzendt de telefoon een abonnementsberichten (zonder hoofdtekst) naar de server. Standaard: Nee
Hoteling Subscription Expires (Hoteling-abonnement vervalt)	De waarde van een vervaldatum die in het abonnementsbericht wordt toegevoegd. Standaardwaarde is 3600.
Optie voor Beveiligde gesprekken	Hiermee schakelt u beveiligde gesprekken in op een toestel. Opties zijn: <ul style="list-style-type: none"> • Optioneel: de telefoon onderhoudt het huidige gedrag voor beveiligde gesprekken. • Vereist: de telefoon weigert niet-beveiligde gesprekken van andere telefoons.

ACD-instellingen

Parameter	Beschrijving
Broadsoft ACD (ACD Broadsoft)	Hiermee schakelt u Automatic Call Distribution (ACD) in voor de telefoon. Selecteer Ja om in te schakelen of Nee om uit te schakelen. Standaard: Nee
Call Information Enable (Gespreksinformatie inschakelen)	Hiermee schakelt u in dat de telefoon details van een callcentergesprek kan weergeven. Selecteer Ja om in te schakelen of Nee om uit te schakelen. Standaard: Nee
Disposition Code Enable (Verwerkingscode inschakelen)	Hiermee kan de gebruiker een verwerkingscode toevoegen. Selecteer Ja om in te schakelen of Nee om uit te schakelen. Standaard: Nee
Trace Enable (Traceren inschakelen)	Hiermee kan de gebruiker de laatste binnenkomende oproep traceren. Selecteer Ja om in te schakelen of Nee om uit te schakelen. Standaard: Nee
Emergency Escalation Enable (Escalatie noodgeval inschakelen)	Hiermee kan de gebruiker een gesprek in geval van nood escaleren naar een supervisor. Selecteer Ja om in te schakelen of Nee om uit te schakelen. Standaard: Nee
Queue Status Notification Enable (Melding wachtrijstatus inschakelen)	Hiermee worden de callcenterstatus en de agentstatus weergegeven. Selecteer Ja om in te schakelen of Nee om uit te schakelen. Standaard: Nee

Proxy en registratie

Parameter	Beschrijving
Proxy	SIP-proxyserver en poortnummer ingesteld door de serviceprovider voor alle uitgaande aanvragen. Bijvoorbeeld: 192.168.2.100:6060. Het poortnummer is optioneel. Als u geen poort specificceert, wordt de standaardpoort 5060 gebruikt voor UDP en de standaardpoort 5061 voor TLS. Wanneer u naar deze proxy moet verwijzen in een andere instelling, bijvoorbeeld in de configuratie van de lijntoets voor een snelkiesnummer, gebruikt u de macrovariabele \$PROXY.

Parameter	Beschrijving
Uitgaande proxy	Alle uitgaande aanvragen worden als de eerste hop verzonden. Voer een IP-adres of domeinnaam in.
Alternate Proxy (Alternatieve proxy) Alternate Outbound Proxy (Alternatieve uitgaande proxy)	<p>Deze functie biedt de mogelijkheid van snel terugvallen wanneer er een netwerkpartitie op internet is of wanneer de primaire proxy (of primaire uitgaande proxy) niet reageert of beschikbaar is. De functie werkt goed in een Verizon-implementatieomgeving aangezien de alternatieve proxy de ISR (Integrated Service Router) met analoge uitgaande telefoonverbinding is.</p> <p>Voer de proxyserveradressen en poortnummers in deze velden in. Nadat de telefoon is geregistreerd bij de primaire proxy en de alternatieve proxy (of primaire uitgaande proxy en alternatieve uitgaande proxy), verzendt de telefoon altijd INVITE- en niet-INVITE SIP-berichten (met uitzondering van registratie) via de primaire proxy. De telefoon wordt altijd geregistreerd bij zowel de primaire als de alternatieve proxy's. Als er geen antwoord komt van de primaire proxy na time-out (per SIP RFC-spec.) voor een nieuwe INVITE, probeert de telefoon verbinding te maken met de alternatieve proxy. De telefoon probeert de primaire proxy eerst en probeert onmiddellijk de alternatieve proxy als de primaire proxy niet bereikbaar is.</p> <p>Actieve transacties (gesprekken) vallen nooit terug tussen de primaire en alternatieve proxy's. Als er een terugval is voor een nieuwe INVITE, valt de abonnements-/meldingstransactie dienovereenkomstig terug zodat de telefoonstatus op juiste wijze kan worden onderhouden. U moet ook Dubbele registratie in de sectie Proxy en registratie instellen op Ja.</p>
Uitgaande proxy in dialoogvenster gebruiken	<p>Hiermee wordt bepaald of SIP-aanvragen verplicht moeten worden verzonden naar de uitgaande proxy binnen een dialoogvenster. Genegeerd als het veld Uitgaande proxy gebruiken is ingesteld op Nee of als het veld Uitgaande proxy leeg is.</p> <p>Standaard: Ja</p>
Aanmelden	<p>Hiermee wordt periodieke registratie bij de proxy ingeschakeld. Deze parameter wordt genegeerd als een proxy niet is opgegeven. Als u deze functie wilt inschakelen, selecteert u Ja.</p> <p>Standaard: Ja</p>

Parameter	Beschrijving
Make Call Without Reg (Gesprek beginnen zonder registratie)	<p>Hiermee kunnen uitgaande gesprekken tot stand worden gebracht zonder succesvolle (dynamische) registratie met de telefoon. Indien ingesteld op Nee, wordt de kiestoon alleen afgespeeld wanneer de registratie succesvol is. Als u deze functie wilt inschakelen, selecteert u Ja.</p> <p>Standaard: Nee</p>
Registratieaanvraag verloopt	<p>Hiermee wordt gedefinieerd hoe vaak de telefoon registratie bij de proxy verlengt. Als de proxy reageert op een REGISTER met een lagere vervalt-waarde, vernieuwt de telefoon de registratie op basis van die lagere waarde in plaats van de geconfigureerde waarde.</p> <p>Als registratie mislukt met de foutreactie “Expires too brief” (Vervalt te snel), probeert de telefoon het opnieuw met de opgegeven waarde in de koptekst Min-Expires (Min. vervalt) van de fout.</p> <p>Het bereik loopt van 32 tot 2000000.</p> <p>Standaard: 3600 seconden</p>
Ans Call Without Reg (Gesprek beantwoorden zonder registratie)	<p>Indien deze optie is ingeschakeld, hoeft de gebruiker niet geregistreerd te zijn bij de proxy om gesprekken te beantwoorden.</p> <p>Standaard: Nee</p>
Use DNS SRV (DNS-SRV gebruiken)	<p>Hiermee wordt de DNS-SRV-zoekopdracht ingeschakeld voor de proxy en uitgaande proxy. Als u deze functie wilt inschakelen, selecteert u Ja. Selecteer anders Nee.</p> <p>Standaard: Nee</p>
DNS SRV Auto Prefix (Automatisch voorvoegsel toevoegen aan DNS-SRV)	<p>Hiermee kan de telefoon de naam van de proxy of uitgaande proxy vooraf laten gaan door <code>_sip._udp</code> bij een DNS-SRV-zoekopdracht op die naam.</p> <p>Standaard: Nee</p>

Parameter	Beschrijving
Proxy Fallback Intvl (Interval terugvallen proxy)	<p>Hiermee wordt de vertraging ingesteld waarna de telefoon vanaf de proxy met de hoogste prioriteit (of uitgaande proxy) een nieuwe poging doet nadat het niet is gelukt vanaf een server met lagere prioriteit.</p> <p>De telefoon moet de primaire en back-upproxyserverlijst van een DNS-SRV-recordzoekopdracht voor de servernaam hebben. De proxyprioriteit moet bekend zijn, want anders wordt geen poging gedaan.</p> <p>Het bereik loopt van 0 tot 65535.</p> <p>Standaard: 3600 seconden</p>
Proxy Redundancy Method (Proxyredundantiemethode)	<p>Selecteer Normaal of Based on SRV Port (Gebaseerd op SRV-poort). De telefoon maakt een interne lijst met proxy's die zijn geretourneerd in de DNS-SRV-records.</p> <p>Als u Normaal selecteert, bevat de lijst proxy's die zijn gerangschikt op gewicht en prioriteit.</p> <p>Als u Gebaseerd op SRV-poort selecteert, gebruikt de telefoon Normaal en wordt vervolgens het poortnummer geïnspecteerd op basis van de eerst weergegeven proxypoort.</p> <p>Standaard: Normaal</p>
Dubbele registratie	<p>Stel deze optie in op Ja om de functie Dubbele registratie/Snel terugvallen in te schakelen. Als u de functie wilt inschakelen, moet u ook de velden voor alternatieve proxy/alternatieve uitgaande proxy in de sectie Proxy en registratie configureren.</p>

Parameter	Beschrijving
Auto Register When Failover (Automatisch registreren bij failover)	<p>Indien deze optie is ingesteld op Nee, vindt het terugvallen onmiddellijk en automatisch plaats. Als Interval terugvallen proxy wordt overschreden, gaan alle nieuwe SIP-berichten naar de primaire proxy.</p> <p>Indien deze optie is ingesteld op Ja, vindt het terugvallen alleen plaats wanneer de huidige registratie vervalt, wat betekent dat alleen een REGISTER-bericht terugval kan activeren.</p> <p>Wanneer bijvoorbeeld de waarde voor Register Expires (Register vervalt) 3600 seconden is en Interval terugvallen proxy 600 seconden is, wordt de terugval 3600 seconden later geactiveerd en niet 600 seconden later. Wanneer de waarde voor Register vervalt 600 seconden is en Interval terugvallen proxy 1000 seconden is, wordt de terugval geactiveerd bij 1200 seconden. Nadat weer bij de primaire server is geregistreerd, gaan alle SIP-berichten naar de primaire server.</p>

Abonneegegevens

Parameter	Beschrijving
Weergavenaam	Naam weergegeven als de beller-id.
Gebruikers-id	<p>Toestelnummer voor deze lijn.</p> <p>Wanneer u naar deze gebruikers-id moet verwijzen in een andere instelling, bijvoorbeeld in de korte naam voor een lijntoets, gebruikt u de macrovariabele \$USER.</p>
Wachtwoord	<p>Wachtwoord voor deze lijn.</p> <p>Standaard: leeg (geen wachtwoord vereist)</p>
Auth ID (Verificatie-id)	<p>Verificatie-id voor SIP-verificatie.</p> <p>Standaard: leeg</p>
Reversed Auth Realm (Omgekeerde verificatierealm)	<p>Het IP-adres voor een andere verificatierealm dan het proxy-IP-adres. De standaardwaarde is leeg. Het proxy-IP-adres wordt als de verificatierealm gebruikt.</p> <p>De parameter voor toestel 1 wordt als volgt in het telefoonconfiguratiebestand weergegeven:</p> <pre><Reversed_Auth_Realm_1_ ua="na"> </Reversed_Auth_Realm_1_></pre>

Parameter	Beschrijving
SIP-URI	<p>De parameter op basis waarvan de UA (User Agent) zichzelf voor deze lijn identificeert. Als dit veld leeg is, wordt de werkelijke URI die wordt gebruikt in de SIP-signalering, automatisch als volgt gevormd:</p> <p><code>sip:UserName@Domain</code></p> <p>Hierin is UserName de gebruikersnaam die voor deze lijn in de gebruikers-id is opgegeven en is Domain het domein dat voor dit profiel in het User Agent-domein is opgegeven. Als het User Agent-domein een lege tekenreeks is, moet het IP-adres van de telefoon voor het domein worden gebruikt.</p> <p>Als het URI-veld niet leeg is, maar als een SIP of SIP-URI geen @-teken bevat, moet de werkelijk URI die in de SIP-signalering wordt gebruikt, automatisch worden gevormd door deze parameter toe te voegen met een @-teken gevolgd door het IP-adres van het apparaat.</p>

Service XSI-lijn

Parameter	Beschrijving
XSI-hostserver	<p>Voer de naam van de server in, bijvoorbeeld <code>xsi.iop1.broadworks.net</code></p> <p>Opmerking De XSI Host-server gebruikt standaard het HTTP-protocol. Als u XSI wilt inschakelen via HTTPS, geeft u <code>https://</code> op in de server.</p> <p>Bijvoorbeeld:</p> <p><code>https://xsi.iop1.broadworks.net</code></p> <p>U kunt ook een poort voor de server specificeren.</p> <p>Bijvoorbeeld:</p> <p><code>https://xsi.iop1.broadworks.net:5061</code></p> <p>Als u geen poort niet specificeert, wordt de standaardpoort voor het gespecificeerde protocol gebruikt.</p> <p>Standaard: leeg</p>

Parameter	Beschrijving
XSI Authentication Type (Verificatietype XSI)	<p>Bepaalt het XSI-verificatietype. Selecteer Aanmeldingsgegevens om de toegang met gebruikers-id en aanmeldwachtwoord te verifiëren. Selecteer SIP-aanmeldingsgegevens om toegang te verifiëren met de geregistreerde verificatie-id en het wachtwoord voor het SIP-account dat op de telefoon is geregistreerd.</p> <p>Standaard: aanmeldingsgegevens</p>
Login User ID (Gebruikers-id voor aanmelden)	<p>Gebruikers-id voor BroadSoft van de telefoongebruiker, bijvoorbeeld jansmit@xdp.broadsoft.com.</p> <p>Voor elk XSI-verificatietype moet u de Gebruikers-id voor aanmelden invoeren. Zonder Gebruikers-id voor aanmelden werkt de functie BroadWorks Anywhere niet.</p> <p>Standaard: leeg</p>
Aanmeldwachtwoord	<p>Alfanumeriek wachtwoord gekoppeld aan de gebruikers-id.</p> <p>Voer het aanmeldwachtwoord in wanneer u Aanmeldingsgegevens selecteert bij XSI-verificatietype.</p> <p>Standaard: leeg</p>
Anywhere Enable (Anywhere inschakelen)	<p>Hiermee schakelt u BroadWorks Anywhere in op een toestel.</p> <p>Als u Ja selecteert, wordt Anywhere op deze lijn ingeschakeld en kan de gebruiker het telefoonmenu gebruiken om meerdere locaties toe te voegen aan deze specifieke lijn.</p> <p>Standaard: Ja</p>
Block CID Enable (CID blokkeren inschakelen)	<p>Hiermee schakelt u het blokkeren van een XSI-beller-id in op een lijn.</p> <p>Kies Ja om in te schakelen dat de status van nummerweergave blokkeren wordt gesynchroniseerd met de server via XSI-interface. Kies Nee om de lokale instellingen voor nummerweergave blokkeren op de telefoon te gebruiken.</p>

Parameter	Beschrijving
CFWD inschakelen	<p>Hiermee schakelt u statussynchronisatie voor Gesprekken doorschakelen in of uit op een lijn via XSI-service.</p> <p>Kies Ja om in te schakelen dat de telefoon de status van Gesprekken doorschakelen synchroniseert met de server via de XSI-service. Kies Nee om deze functie uit te schakelen.</p> <p>Opmerking</p> <ul style="list-style-type: none"> • Wanneer Functietoetssynchronisatie is ingesteld op Ja, heeft FKS voorrang op XSI-synchronisatie. • Als de XSI-hostserver en -referenties zijn niet ingevoerd en het veld CFWD inschakelen is ingesteld op Ja, dan kan de telefoongebruiker geen gesprekken doorschakelen op de telefoon.
NST inschakelen	<p>Hiermee schakelt u statussynchronisatie voor NST in of uit op een lijn via XSI-service.</p> <p>Kies Ja om in te schakelen dat de telefoon de status van NST synchroniseert met de server via de XSI-service. Kies Nee om deze functie uit te schakelen.</p> <p>Opmerking</p> <ul style="list-style-type: none"> • Wanneer Functietoetssynchronisatie is ingesteld op Ja, heeft FKS voorrang op XSI-synchronisatie. • Als de XSI-hostserver en -referenties zijn niet ingevoerd en het veld NST inschakelen is ingesteld op Ja, dan kan de telefoongebruiker de modus NST niet inschakelen op de telefoon.

Audioconfiguratie

Parameter	Beschrijving
Voorkeurscodec	<p>Voorkeurscodec voor alle gesprekken. De werkelijke codec die in een gesprek wordt gebruikt, is nog steeds afhankelijk van het resultaat van het codeonderhandelingsprotocol.</p> <p>Selecteer een van de volgende opties:</p> <ul style="list-style-type: none"> • G711u • G711a • G729a • G722 • G.722.2 • iLBC • iSAC • OPUS <p>Standaard: G711u</p>
Use Pref Codec Only (Alleen voorkeurscodec gebruiken)	<p>Selecteer Nee om alle codes te kunnen gebruiken. Selecteer Ja om alleen de gewenste codes te kunnen gebruiken. Als u Ja selecteert, mislukken gesprekken als de gewenste codecs niet worden ondersteund door de andere kant.</p> <p>Standaard: Nee</p>
Tweede voorkeurscodec	<p>De codec die wordt gebruikt als de eerste codec mislukt.</p> <p>Standaard: niet-opgegeven</p>
Derde voorkeurscodec	<p>De codec die wordt gebruikt als de tweede codec mislukt.</p> <p>Standaard: niet-opgegeven</p>
G711u Enable (G711u inschakelen)	<p>Hiermee wordt het gebruik van de G.711u-codec ingeschakeld.</p> <p>Standaard: Ja</p>
G711a Enable (G711a inschakelen)	<p>Hiermee wordt het gebruik van de G.711a-codec ingeschakeld.</p> <p>Standaard: Ja</p>

Parameter	Beschrijving
G729a Enable (G729a inschakelen)	Als u gebruik van de G.729a-codec met 8 Kbps wilt inschakelen, selecteert u Ja . Selecteer anders Nee . Standaard: Ja
G722 Enable (G722 inschakelen)	Hiermee wordt het gebruik van de G.722-codec ingeschakeld. Standaard: Ja
G722.2 Enable (G722.2 inschakelen)	Hiermee wordt het gebruik van de G.722.2-codec ingeschakeld. Standaard: Nee
iLBC Enable (iLBC inschakelen)	Hiermee wordt het gebruik van de iLBC-codec ingeschakeld. Standaard: Ja
iSAC Enable (iSAC inschakelen)	Hiermee wordt het gebruik van de iSAC-codec ingeschakeld. Standaard: Ja
OPUS Enable (OPUS inschakelen)	Hiermee wordt het gebruik van de OPUS-codec ingeschakeld. Standaard: Ja
Silence Supp Enable (Stilteonderdrukking inschakelen)	Als u stilteonderdrukking wilt inschakelen zodat stille audioframes niet worden verzonden, selecteert u Ja . Selecteer anders Nee . Standaard: Nee
DTMF Tx Method (DTMF-verzendmethode)	De methode voor het verzenden van DTMF-signalen naar de andere kant. De opties zijn: <ul style="list-style-type: none"> • AVT (Audio Video Transport). Hiermee wordt DTMF als AVT-gebeurtenissen verzonden. • InBand: hiermee wordt DTMF met behulp van het audiopad verzonden. • Auto: gebruikt InBand of AVT op basis van het resultaat van codeconderhandeling. • INFO: gebruikt de SIP INFO-methode.

Parameter	Beschrijving
Codec Negotiation (Codeconderhandeling)	Indien ingesteld op de standaardwaarde, reageert de Cisco IP Phone op een uitnodiging met een 200 OK-antwoord waarin alleen de gewenste codec wordt gemeld. Als u de waarde instelt op List all (Alle vermelden), geeft de Cisco IP Phone een lijst met alle codecs die door de telefoon worden ondersteund. De standaardwaarde is Standaard of reageren met alleen de gewenste codec.
Coderingsmethode	Coderingsmethode die tijdens beveiligd gesprek moet worden gebruikt. Opties zijn AES 128 en AES 256 GCM Standaard: 128.

Nummerplan

Parameter	Beschrijving
Nummerplan	Nummerplanscript voor geselecteerd toestel. Met de syntaxis van het nummerplan kunnen drie parameters worden aangewezen voor gebruik met een specifieke gateway: <ul style="list-style-type: none"> • uid – de gebruikers-id voor verificatie • pwd – het verificatiewachtwoord • nat – als deze parameter aanwezig is, gebruikt u NAT-toewijzing. Scheid de parameters van elkaar met een puntkomma (;).
Caller ID Map (Beller-id toewijzen)	Nummers binnenkomende beller-id kunnen worden toegewezen aan een andere tekenreeks. Een getal dat met begint + 44xxxxxx kan bijvoorbeeld worden toegewezen aan 0xxxxxx. Deze functie werkt met dezelfde syntaxis als de parameter Nummerplan. Met deze parameter kunt u opgeven hoe u een nummer van ee beller-id toewijst voor weergave op het scherm en voor opname in de gesprekslogboeken.
Enable URI Dialing (URI kiezen inschakelen)	Hiermee schakelt u URI kiezen in of uit.

Parameter	Beschrijving
Alarmnummer	<p>Geef een door komma's gescheiden lijst op met alarmnummers. Wanneer een van deze nummers wordt gekozen, worden CONF, WACHT en andere vergelijkbare functietoetsen of knoppen niet verwerkt om te voorkomen dat het huidige gesprek per ongeluk in de wacht wordt gezet. De telefoon schakelt ook verwerking van hookflash-gebeurtenissen uit.</p> <p>Alleen de andere kant kan een noodoproep beëindigen. De telefoon wordt weer normaal ingesteld nadat het gesprek is beëindigd en de hoorn weer op de haak is.</p> <p>Maximale nummerlengte is 63 tekens. Standaard leeg (geen noodnummer).</p>

Configuratie E911-geolocatie

Configuratie E911-geolocatie

Parameter	Beschrijving
Bedrijfs-UUID	<p>De Universally Unique Identifier (UUID) die aan de klant is toegewezen door de provider van noodoproepservices.</p> <p>De maximale id-lengte is 128 tekens. Wordt standaard ingesteld op leeg.</p>
URL van de primaire aanvraag	<p>Aanvraag voor gecodeerde HTTPS-telefoonlocatie. De aanvraag maakt gebruik van de IP-adressen, het MAC-adres, de netwerktoegangs-id (NAI) en de chassis-id en poort-id van de telefoon die zijn toegewezen door de fabrikant van de switch. De aanvraag bevat ook de naam van de locatieserver en de klant-id.</p> <p>De server die wordt gebruikt door de provider van de noodoproepservices antwoordt met een Emergency Response Location (ERL) waarin de Uniform Resource Identifier (URI) van de locatie is gekoppeld aan het IP-adres van de telefoon van de gebruiker.</p> <p>Wordt standaard ingesteld op leeg.</p>
URL van de secundaire aanvraag	<p>Gecodeerde HTTPS-aanvraag wordt verzonden naar de back-upserver van de provider van de noodoproepservices om de locatie van de telefoon van de gebruiker op te halen.</p> <p>Wordt standaard ingesteld op leeg.</p>

Zie [Terminologie voor ondersteuning noodoproep, op pagina 178](#) voor een beschrijving van de noodoproepondersteuning voor telefoons.

Gebruiker

Herinnering in wacht

Parameter	Beschrijving
Hold Reminder Timer (Timer herinnering in de wacht)	Geeft de tijdsvertraging (in seconden) op gedurende welke een automatische doorschakeling in een actief gesprek wordt gehoord wanneer een ander gesprek in de wacht is geplaatst. Standaard: 0
Beltoon Herinnering in wacht	Geeft het volume van de timerbeltoon aan.

Gesprek doorschakelen

Parameter	Beschrijving
Cfwd-instelling voor doorschakelen	Selecteer Ja voor het doorschakelen van gesprekken.
Cfwd All Dest (Gesprekdoorschakeling voor alle bestemmingen)	Voer de toestellen in waarnaar het gesprek wordt doorgeschakeld.
Cfwd Busy Dest (Gespr.doorsch. best. bij bezet)	Voer de toestellen in waarnaar gesprekken moeten worden doorgeschakeld wanneer de lijn bezet is. Standaard: voicemail
Cfwd No Ans Dest (Gespr.doorsch. bij geen gehoor)	Voer het toestel in waarnaar gesprekken moeten worden doorgeschakeld wanneer het gesprek niet wordt beantwoord. Standaard: voicemail
Cfwd No Ans Delay (Vertraging gespr.doorsch. bij geen gehoor)	Voer de vertraging in tijd (in seconden) in gedurende welke moet worden gewacht voordat een onbeantwoord gesprek wordt doorgeschakeld. Standaard: 20 seconden

Snelkeuze

Parameter	Beschrijving
Naam voor snel kiezen (2 tot 9)	Naam die is toegewezen aan een specifiek snelkiesnummer. Standaard: leeg

Parameter	Beschrijving
Snelkiesnummer (2 tot 9)	Doeltelefoonnummer (of URL) toegewezen aan snelkeuzetoets 2, 3, 4, 5, 6, 7, 8 of 9. Druk op de cijfertoets (2-9) om het toegewezen nummer te bellen. Standaard: leeg

Aanvullende services

Parameter	Beschrijving
CW-instellingen	Hiermee schakelt u de service voor wachtende gesprekken in of uit. Standaard: Ja
Block CID Setting (Instelling voor blokkeren beller-id)	Hiermee schakelt u de service voor het blokkeren van beller-id's in of uit. Standaard: Nee
Block ANC Setting (Instelling voor blokkeren anoniem gesprek)	Hiermee schakelt u de service voor het blokkeren van anonieme gesprekken in of uit. Standaard: Nee
NST-instelling	Hiermee schakelt u of de opties voor de NST-instellingen in of uit voor een gebruiker.
Waarschuwing hoornlampje	Hiermee schakelt u het waarschuwinglampje op de hoorn in of uit. Opties zijn: Voicemail en Voicemail, gemist gesprek. Standaard: Voicemail
Secure Call Setting (Veilig gesprek instellen)	Hiermee schakelt u Veilig gesprek in of uit. Standaard: Nee
Hulp bij kiezen	Hiermee schakelt u de functie voor hulp bij bellen in of uit. Standaard: Nee
Pagina Automatisch antwoord	Hiermee schakelt u automatische beantwoording van opgeroepen gesprekken in of uit. Standaard: Ja
Audioapparaat van voorkeur	Kies het type audio die de telefoon gebruikt. Opties zijn: luidspreker en Headset. Kies het type audio die de telefoon gebruikt. Opties zijn: luidspreker en Headset. Standaard: Geen

Parameter	Beschrijving
Tijdnotatie	Kies de tijdnotatie voor de telefoon (12 of 24 uur). Standaard: 12 uur
Datumnotatie	Kies de datumnotatie voor de telefoon (maand/dag of dag/maand). Standaard: maand/dag
Sneltoets Gemiste oproep	Hiermee schakelt u of de optie voor het maken van een sneltoets voor gemiste oproepen in of uit.
Waarschuwingstoon uit	Hiermee schakelt u de waarschuwingstoon in of uit.
Gemiste gesprekken opslaan in logboek voor toestel (n)	Hiermee schakelt u of de logboeken voor gemiste oproepen voor een specifiek toestelnummer in of uit.
Shared Line DND Cfw Enable (Gesprekdoorschakeling, NST, gedeelde lijn inschakelen)	Hiermee schakelt u de service voor het doorschakelen van gesprekken, niet storen en gedeelde lijn in of uit.

Audiovolume

Parameter	Beschrijving
Beltoonvolume	Hiermee wordt het standaardvolume voor de beltoon ingesteld. Standaard: 9
Luidsprekervolume	Hiermee wordt het standaardvolume voor de luidsprekertelefoon ingesteld. Standaard: 8
Volume hoorn	Hiermee wordt het standaardvolume voor de handset ingesteld. Standaard: 10
Volume headset	Hiermee wordt het standaardvolume voor de headset ingesteld. Standaard: 10
Besturing Electronic HookSwitch	Hiermee schakelt u of de functie Electronic HookSwitch (EHS) in of uit. Nadat EHS is ingeschakeld, geeft de AUX-poort geen logboeken als uitvoer.

Naleving audio

Parameter	Beschrijving
Nalevingsnorm	<p>Hiermee geeft u de nalevingsnorm aan voor de telefoonaudio. De beschikbare opties zijn:</p> <ul style="list-style-type: none"> • ETSI: een reeks normen voor spraak- en multimediatransmissie voor smalband- en breedbandterminals van ETSI (European Telecommunications Standards Institute). • TIA: een reeks normen van de TIA in de Verenigde Staten (Telecommunications Industry Association). De normen zijn voor de smalband- en breedbandaudiotransmissie via vaste telefoons. <p>Standaard: TIA</p>

Scherm

Parameter	Beschrijving
Schermb beveiliging inschakelen	<p>Hiermee wordt een schermb beveiliging op de telefoon ingeschakeld. Wanneer de telefoon inactief is voor een opgegeven tijd, wordt de schermb beveiligingsmodus geactiveerd.</p> <p>Standaard: Nee</p>
Wachttijd schermb beveiliging	<p>De tijd aan inactiviteit voordat de schermb beveiliging wordt weergegeven.</p> <p>geef het aantal seconden inactiviteit op dat verstrijkt voordat de schermb beveiliging wordt gestart.</p> <p>Standaard: 300</p>
Type schermb beveiliging	<p>Typen schermb beveiliging. U kunt kiezen uit:</p> <ul style="list-style-type: none"> • Klok: een digitale klok op een effen achtergrond. • Afbeelding downloaden: een afbeelding worden gepusht vanaf de webpagina van de telefoon. • Logo: Hiermee wordt het logo als achtergrond voor de telefoon toegevoegd.
Screen Saver Refresh Period (Vernieuwingsperiode schermb beveiliging)	<p>Aantal seconden voordat de schermb beveiliging moet worden vernieuwd (als u bijvoorbeeld hebt gekozen voor rotatie van afbeeldingen).</p>
Timer achtergrondverlichting	<p>Aantal seconden dat de timer is ingeschakeld.</p>
LCD-contrast	<p>De waarde voor de gewenste contrast.</p>

Parameter	Beschrijving
Opstartweergave	<p>Weergavetype op het telefoonscherm wanneer de telefoon wordt opgestart. U kunt kiezen:</p> <ul style="list-style-type: none"> • Standaard • Afbeelding downloaden • Logo • Tekst
Tekstweergave	<p>Tekst die wordt weergegeven wanneer de telefoon wordt opgestart. Een serviceprovider kan bijvoorbeeld logotekst als volgt invoeren:</p> <ul style="list-style-type: none"> • Maximaal 2 tekstregels • Elke regel moet uit minder dan 32 tekens bestaan • Voeg een teken voor een nieuwe regel (\n) in tussen regels • Voeg escapecode %0a in <p>Bijvoorbeeld:</p> <pre>Super\n%0aTelecom</pre> <p>geeft het volgende weer:</p> <pre>Super Telecom</pre> <p>Gebruik het teken + om spaties voor opmaak toe te voegen. U kunt bijvoorbeeld meerdere +-tekens voor en na de tekst toevoegen om de tekst te centreren.</p>
Telefoonachtergrondtype	<p>Indien ingesteld op downloaden, kunt u een afbeelding downloaden om de achtergrond op het telefoonscherm aan te passen.</p>
URL voor downloaden afbeelding	<p>URL waarmee het bestand (.png) wordt opgezocht dat op de achtergrond van het telefoonscherm moet worden weergegeven.</p> <p>Raadpleeg Telefoongegevens en weergave-instellingen, op pagina 115 voor meer informatie.</p>
Logo-URL	<p>URL waarmee het bestand (.png) wordt opgezocht voor het weergeven van het logo van het telefoonscherm.</p>

Beantwoordersconsole

Algemeen



Opmerking Het tabblad **Beantwoordersconsole** is alleen beschikbaar in de modus **Beheerdersaanmelding > Geavanceerd**.

Parameter	Beschrijving
Subscribe Expires (Abonnement vervalt)	Geeft aan hoe lang het abonnement geldig blijft. Nadat de opgegeven periode is verstreken, start de Cisco Attendant Console een nieuw abonnement. Standaard: 1800
Subscribe Retry Interval (Interval nieuwe poging abonnement)	Geeft de tijdsduur aan dat wordt gewacht tot een nieuwe poging als de aanmelding is mislukt. Standaard: 30
Number of Units (Aantal eenheden)	Geeft het aantal eenheden aan van de Cisco Attendant Console. Standaard: 0
Subscribe Delay (Vertraging abonnement)	De vertraging voor een aanmeldpoging. Standaard: 1
Servertype	Hiermee geeft u het servertype aan waarmee de telefoon is verbonden. Beschikbare opties: <ul style="list-style-type: none"> • BroadSoft • SPA9000 • Asterisk • RFC3265_4235 • Sylantro

Parameter	Beschrijving
BLF-lijst URI	<p>De URI (Uniform Resource Identifier) van de BLF-lijst (Busy Lamp Field) die is ingesteld voor een gebruiker van de telefoon, op de BroadSoft-server.</p> <p>Dit veld is alleen van toepassing als de telefoon is geregistreerd bij een BroadSoft-server. De BLF-lijst is de lijst met gebruikers waarvan de telefoon de lijnen kan bewaken. Zie Telefoonconfiguratie voor het bewaken van andere telefoons, op pagina 152 voor meer informatie.</p> <p>De BLF-lijst URI moet worden gespecificeerd in de indeling <URI-naam>@<server>. De gespecificeerde BLF-lijst URI moet hetzelfde zijn als de waarde die is geconfigureerd voor de parameter Lijst URI: sip op de BroadSoft-server.</p> <p>Standaard: leeg</p> <p>Voorbeeld XML-configuratie:</p> <pre data-bbox="961 884 1528 930"><BLF_List_URI ua="na">MonitoredUsersList@sipurash22.com</BLF_List_URI></pre>
Lijntoetsen voor BLF-lijst gebruiken	<p>Bepaalt of de telefoon de lijntoetsen gebruikt om de BLF-lijst te bewaken, wanneer het bewaken van de BLF-lijst actief is.</p> <p>Wanneer dit is ingesteld op No, gebruikt de telefoon alleen de toetsen van de toetsuitbreidingsmodule om de BLF-lijst te bewaken.</p> <p>Deze instelling is alleen van betekenis wanneer BLF-lijst is ingesteld op Weergeven.</p> <p>Standaard: Nee</p> <p>Voorbeeld XML-configuratie:</p> <pre data-bbox="961 1356 1528 1402"><Use_Line_Keys_For_BLF_List ua="na">Yes</Use_Line_Keys_For_BLF_List></pre>

Parameter	Beschrijving
Opties voor aanpasbare PLK	<p>Funcities die gebruikers kunnen configureren op lijntoetsen.</p> <p>Als u een functie wilt toestaan, voegt u de bijbehorende optie toe zoals in het onderstaande voorbeeld. Scheid opties met een puntkomma (;).</p> <ul style="list-style-type: none"> • Snelkiesnummer: <code>sd</code> • BLF-toets (Busy Lamp Field) om een gebruiker te bewaken: <code>blf</code> • Gesprek opnemen vanaf een bewaakte lijn: <code>cp</code> <p>Opmerking Deze optie is alleen effectief wanneer de optie <code>blf</code> wordt toegevoegd.</p> <p>Standaardwaarde: <code>sd;</code></p> <p>Opmerking Door de optie <code>sd</code> toe te voegen kunnen gebruikers automatisch snelkiesnummers configureren voor een bewaakte lijn (snelkiesnummer met BLF) wanneer de optie <code>blf</code> wordt toegevoegd.</p> <p>Bijvoorbeeld, om alle functies toe te staan:</p> <pre>sd;blf;cp</pre> <p>Voorbeeld XML-configuratie:</p> <pre><Customizable_PLK_options ua="na">sd;</Customizable_PLK_options></pre>
BLF-lijst	<p>Hiermee activeert u of deactiveert u bewaken van de BLF-lijst.</p> <p>Als het is ingesteld op Weergeven, wijst de telefoon beschikbare lijntoetsen op volgorde toe om de lijnen in de BLF-lijst te bewaken. De labels van de BLF-lijsttoetsen geven de namen van de bewaakte gebruikers en de status van de bewaakte lijnen.</p> <p>Deze instelling is alleen van betekenis wanneer BLF-lijst URI is geconfigureerd.</p> <p>Voorbeeld XML-configuratie:</p> <pre><BLF_List ua="rw">Show</BLF_List></pre>
Attendant Console LCD Brightness (Helderheid LCD-scherm beantwoordersconsole)	<p>Het contrast tussen de tekst, lijnen en achtergrond op het scherm van de beantwoordersconsole. Voer een numerieke waarde tussen 1 en 30 in. Hoe hoger het getal, hoe groter het contrast in het scherm.</p> <p>Standaard: 12</p>

Parameter	Beschrijving
BXfer to Starcode Enable (BXfer naar Stercode inschakelen)	Als u de waarde instelt op Ja , verbindt de telefoon een gesprek onaangekondigd door wanneer de *code is gedefinieerd in een uitgebreide snelkiesfunctie. Indien ingesteld op Nee , wordt het huidige gesprek in de wacht gezet en wordt een nieuw gesprek gestart met de snelkiesbestemming. Standaard: Nee
BXfer On Speed Dial Enable (BXfer inschakelen voor snelkiesnummers)	Als u de waarde instelt op Ja , verbindt de telefoon een gesprek onaangekondigd door wanneer de snelkiesfunctietoets worden geselecteerd. Indien ingesteld op Nee , wordt het huidige gesprek in de wacht gezet en wordt een nieuw gesprek gestart met de snelkiesbestemming. Wanneer een gebruiker bijvoorbeeld een gesprek parkeert met de snelkiesfunctie en als de parameter is ingeschakeld, wordt onaangekondigd doorverbinden gebruikt naar de parkeerlocatie. Als de parameter niet is ingeschakeld, wordt een aangekondigde doorverbinding uitgevoerd naar de parkeerlocatie. Standaard: Nee
BXfer To Remote Party Number Enable (BXfer inschakelen naar nummer van externe partij)	Als de waarde op Ja wordt ingesteld, verbindt de telefoon een gesprek onaangekondigd door naar een extern nummer. Indien ingesteld op Nee , wordt onaangekondigd doorverbinden naar extern nummer uitgeschakeld.
BLF Label Display Mode (Weergavemodus BLF-label)	Opties om een modus te selecteren die op het telefoonscherm voor BLF wordt weergegeven. Standaard: leeg

TR-069**TR-069**

Parameter	Beschrijving
TR-069 inschakelen	De instellingen die de TR-069-functie in- of uitschakelt. Standaard: Uitgeschakeld
ACS-URL	URL van de ACS die het CPE WAN Management-protocol gebruikt. Deze parameter moet de vorm hebben van een geldige HTTP of HTTPS-URL. Het hostgedeelte van deze URL wordt gebruikt door de CPE om het ACS-certificaat te valideren wanneer deze SSL of TLS gebruikt.

Parameter	Beschrijving
ACS Username (ACS-gebruikersnaam)	De gebruikersnaam die de CPE naar de ACS verifieert wanneer ACS het CPE WAN Management-protocol gebruikt. Deze gebruikersnaam wordt alleen gebruikt voor op HTTP-gebaseerde verificatie van de CPE. Als de gebruikersnaam niet is geconfigureerd, wordt standaard admin gebruikt.
ACS-wachtwoord	Het wachtwoord voor de toegang tot de ACS voor een bepaalde gebruiker. Dit wachtwoord wordt alleen gebruikt voor op HTTP-gebaseerde verificatie van de CPE. Als het wachtwoord niet is geconfigureerd, wordt standaard admin gebruikt.
ACS-URL in gebruik	URL van de ACS die momenteel in gebruik is. Dit is een alleen-lezen veld.
URL van verbindingsverzoek	URL van de ACS die het verbindingsverzoek voor de CPE maakt.
Gebruikersnaam verbindingsverzoek	De gebruikersnaam waarmee de ACS wordt geverifieerd die het verbindingsverzoek voor de CPE doet.
Wachtwoord verbindingsverzoek	Het wachtwoord waarmee de ACS wordt geverifieerd die een verbindingsverzoek voor de CPE doet.
Periodiek informeel interval	Duur in seconden van het interval tussen CPE-pogingen om verbinding te maken met ACS wanneer Periodic Inform Enable (Periodiek inform inschakelen) is ingesteld op Ja. Standaardwaarde is 20 seconden.
Periodic Inform Enable (Periodiek inform inschakelen)	Instellingen die CPE-verbindingsverzoeken in- of uitschakelen. Standaardwaarde is Ja.
TR-069-traceerbaarheid	De instellingen die de TR-069-transactielogbestanden in- of uitschakelen. De standaardwaarde is Nee.
CWMP V1.2-ondersteuning	Instellingen die CPE WAN Management Protocol (CWMP) in- of uitschakelen. Indien ingesteld op uitschakelen, stuurt de telefoon geen Inform-berichten naar de ACS en worden geen verbindingsverzoeken van de ACS geaccepteerd. Standaardwaarde is Ja.
TR-069 VoiceObject Init	Instellingen voor het wijzigen van spraakobjecten. Selecteer Ja om alle spraakobjecten te initialiseren met de standaard fabriekswaarden of selecteer Nee om de huidige waarden vast te houden.
TR-069 DHCPOption Init	Instellingen om DHCP-instellingen te wijzigen. Selecteer Ja om de DHCP-instellingen te initialiseren van de ACS of selecteer Nee om de huidige DHCP-instellingen te behouden.

Parameter	Beschrijving
TR-069 Fallback Support (Ondersteuning TR-069-terugval)	De instellingen die de TR-069-terugvalondersteuning in- of uitschakelen. Als de telefoon de ACS met DHCP probeert te achterhalen en daarin niet slaagt, gebruikt de telefoon DNS om het ACS IP-adres op te lossen.
BACKUP ACS URL	Backup-URL van de ACS die het CPE WAN Management-protocol gebruikt. Deze parameter moet de vorm hebben van een geldige HTTP of HTTPS-URL. Het hostgedeelte van deze URL wordt gebruikt door de CPE om het ACS-certificaat te valideren wanneer deze SSL of TLS gebruikt.
BACKUP ACS User (BACKUP ACS-gebruiker)	Backup gebruikersnaam die de CPE naar de ACS verifieert wanneer ACS het CPE WAN Management-protocol gebruikt. Deze gebruikersnaam wordt alleen gebruikt voor op HTTP-gebaseerde verificatie van de CPE.
BACKUP ACS Password (BACKUP ACS-wachtwoord)	Back-up wachtwoord voor de toegang tot de ACS voor een bepaalde gebruiker. Dit wachtwoord wordt alleen gebruikt voor op HTTP-gebaseerde verificatie van de CPE.
Opmerking Als u de bovenstaande parameters niet configureert, kunt u ze ook ophalen via DHCP-opties 60, 43 en 125.	

Gespreksgeschiedenis

Hiermee wordt de gespreksgeschiedenis voor de telefoon weergegeven. Als u de weergegeven informatie wilt wijzigen, selecteert u het type gespreksgeschiedenis in de volgende tabbladen:

- Alle gesprekken
- Gemist
- Ontvangen
- Geplaatst

Selecteer **Add to Directory** (Toevoegen aan telefoonlijst) om de gespreksgegevens toe te voegen aan uw persoonlijke telefoonlijst.

Persoonlijke telefoonlijst

In de Persoonlijke telefoonlijst kan een gebruiker een set persoonlijke nummers opslaan. Telefoonlijstnummers kunnen de volgende gegevens bevatten:

- Nummer (het telefoonnummer)
- Naam
- Werk
- Mobiel

- Thuis
- Snelkeuzetoetsen

Als u contactgegevens wilt bewerken, klikt u op **Contactpersonen bewerken**.



HOOFDSTUK 13

Problemen oplossen

- [Algemene informatie over probleemoplossing, op pagina 311](#)
- [Opstartproblemen, op pagina 313](#)
- [Problemen bij resetten van telefoon, op pagina 315](#)
- [Telefoon kan geen verbinding maken met LAN, op pagina 317](#)
- [Geluidsproblemen, op pagina 317](#)
- [Algemene problemen met bellen, op pagina 317](#)
- [Problemen oplossen, op pagina 318](#)
- [Geen toegang tot instellingen voor NST of Gesprekken doorschakelen op de telefoon, op pagina 321](#)
- [Problemen met telefoonscherm, op pagina 322](#)
- [Alle telefoonproblemen via de webpagina van de telefoon melden, op pagina 323](#)
- [Een probleem met de telefoon op afstand melden, op pagina 324](#)
- [Probleemoplossingsprocedures, op pagina 324](#)
- [Aanvullende informatie over probleemoplossing, op pagina 325](#)

Algemene informatie over probleemoplossing

De volgende tabel bevat algemene informatie over probleemoplossing voor Cisco IP Phone.

Tabel 20: Probleemoplossing voor Cisco IP Phone

Overzicht	Verklaring
Cisco IP Phone verbinden met een andere Cisco IP Phone	Cisco ondersteunt de verbinding van een IP Phone met een andere IP Phone via de pc-poort niet. Elke IP Phone moet rechtstreeks verbinding maken met een switchpoort. Als telefoons met elkaar op een lijn zijn verbonden via de pc-poort, werken de telefoon niet.
Bij langere broadcaststorms worden IP Phones gereset of zijn ze niet in staat om een gesprek tot stand te brengen of te beantwoorden	Een langere broadcaststorm op Laag 2 (van verschillende minuten) op de spraak-VLAN, kan ervoor zorgen dat IP Phones resetten, een actief gesprek afbreken of geen gesprek tot stand kunnen brengen of beantwoorden. Soms zijn telefoons uitgeschakeld tot de broadcaststorm is afgelopen.

Overzicht	Verklaring
Een netwerkverbinding van de telefoon verplaatsen naar een werkstation	<p>Als de voeding van de telefoon via de netwerkverbinding loopt, moet u voorzichtig zijn als u de netwerkverbinding van de telefoon loshaalt en de kabel in een desktopcomputer steekt.</p> <p>Voorzichtig De netwerkkaart in de computer ontvangt geen voeding via de netwerkverbinding. Als de voeding via de verbinding verloopt, kan de netwerkkaart beschadigd raken. Om de netwerkkaart te beschermen, moet u 10 seconden of langer wachten nadat u de kabel uit de telefoon hebt gehaald en voordat u deze aansluit op de computer. Door deze vertraging kan de switch herkennen dat er geen telefoon meer op de lijn zit en stoppen met het leveren van voeding via de kabel.</p>
De telefoonconfiguratie wijzigen	<p>Standaard zijn de instellingen voor het beheerderswachtwoord vergrendeld om te verhinderen dat gebruikers wijzigingen aanbrengen die hun netwerkverbinding beïnvloeden. U moet de instellingen voor het beheerderswachtwoord ontgrendelen voordat u ze kunt configureren.</p> <p>Opmerking Als het beheerderswachtwoord niet is ingesteld in het algemene telefoonprofiel, kan de gebruiker de netwerkinstellingen wijzigen.</p>
Codec van telefoon komt niet overeen met codec van ander apparaat	<p>De RxType- en TxType-statistieken geven de codec weer die wordt gebruikt voor een gesprek tussen deze Cisco IP Phone en het andere apparaat. De waarden van deze statistieken moeten overeenkomen. Als dat niet het geval is, controleert u of het andere apparaat het codec-gesprek kan verwerken of dat er een transcoder aanwezig is voor deze service. Zie Het venster Gespreksstatistieken weergeven, op pagina 200 voor meer informatie.</p>
Geluidvoorbeeld van telefoon en ander apparaat komt niet overeen	<p>De RxSize- en TxSize-statistieken geven de omvang weer van de spraakpakketten die worden gebruikt in een gesprek tussen deze Cisco IP Phone en het andere apparaat. De waarden van deze statistieken moeten overeenkomen. Zie Het venster Gespreksstatistieken weergeven, op pagina 200 voor meer informatie.</p>

Overzicht	Verklaring
Loopback-conditie	<p>Een loopback-conditie kan optreden als aan de volgende voorwaarden wordt voldaan:</p> <ul style="list-style-type: none"> • De optie Switchpoortconfiguratie op de telefoon is ingesteld op 10 Half (10-BaseT/half duplex). • De telefoon ontvangt voeding van een externe netvoeding. • De telefoon is uitgeschakeld (de netvoeding is losgekoppeld). <p>In dit geval kan de switchpoort op de telefoon uitgeschakeld worden en ziet u het volgende bericht in het logboek van de switchconsole:</p> <p>HALF_DUX_COLLISION_EXCEED_THRESHOLD</p> <p>Schakel de poort opnieuw in vanaf de switch om dit probleem op te lossen.</p>

Opstartproblemen

Nadat u een telefoon in uw netwerk hebt geïnstalleerd en toegang hebt tot de webpagina van de telefoon (hulpprogramma telefoonconfiguratie), moet de telefoon opstarten zoals beschreven in het onderstaande onderwerp.

Als de telefoon niet correct wordt opgestart, vindt u in de volgende gedeelten informatie voor het oplossen van problemen.

Cisco IP Phone volgt niet het normale opstartproces

Probleem

Wanneer u Cisco IP Phone verbindt met de netwerkpoort, doorloopt de telefoon niet het normale opstartproces zoals wordt beschreven in het bijbehorende onderwerp en wordt er geen informatie weergegeven op het telefoonscherm.

Oorzaak

Als de telefoon het opstartproces niet doorloopt, kan dat worden veroorzaakt door defecte kabels, onjuiste aansluitingen, netwerkuitval, te weinig voeding of doordat de telefoon niet goed werkt.

Oplossing

Om te bepalen of de telefoon werkt, kunt u aan de hand van de volgende suggesties andere mogelijke problemen elimineren.

- Controleer of de netwerkpoort goed werkt:
 - Verwissel de Ethernet-kabels met kabels waarvan u weet dat ze goed werken.

- Koppel een werkende Cisco IP Phone los van een andere poort en sluit deze aan op deze netwerkpoort om te controleren of de poort actief is.
- Sluit de Cisco IP Phone die niet opstart aan op een andere netwerkpoort waarvan u weet dat die goed werkt.
- Sluit de Cisco IP Phone die niet opstart, rechtstreeks aan op de poort op de switch, waarbij u de patchpaneelaansluiting in het kantoor weglaat.
- Controleer of de telefoon voeding ontvangt:
 - Als u externe voeding gebruikt, controleert u of het stopcontact goed werkt.
 - Als u in-line voeding gebruikt, gebruikt u in plaats daarvan een externe netvoeding.
 - Als u de externe netvoeding gebruikt, wisselt u deze om met een eenheid waarvan bekend is dat die goed werkt.
- Als de telefoon nog steeds niet goed opstart, start u de telefoon met de hoorn van de haak. Als de telefoon op deze manier wordt gestart, wordt geprobeerd om een back-up met de software-image te starten.
- Als de telefoon nog steeds niet goed opstart, voert u een reset uit van de standaardinstellingen.
- Als er nadat u deze oplossingen hebt uitgeprobeerd, gedurende ten minste vijf minuten geen tekens verschijnen op het scherm van de Cisco IP Phone, vraagt u een medewerker van de Cisco technische ondersteuning om assistentie.

Foutmeldingen op telefoonscherm

Probleem

Met statusberichten worden fouten tijdens het opstarten weergegeven.

Oplossing

Als de telefoon het opstartproces doorloopt, kunt u statusberichten openen die informatie kunnen bevatten over de oorzaak van een probleem. Zie het gedeelte “Venster Statusberichten weergeven” voor instructies over het openen van statusberichten en voor een lijst met mogelijke fouten, de uitleg en de oplossing.

Telefoon kan geen verbinding maken met DNS

Probleem

De DNS-instellingen zijn mogelijk onjuist.

Oplossing

Als u DNS gebruikt voor toegang tot de TFTP-server of Oproepbeheer van derden, moet u zorgen dat u een DNS-server opgeeft.

Beschadiging configuratiebestand

Probleem

Als u met een bepaalde telefoon problemen blijft houden die niet worden opgelost met andere suggesties in dit hoofdstuk, is het configuratiebestand mogelijk beschadigd.

Oplossing

Haal een nieuw configuratiebestand extern op van de inrichtingsserver met `resync`.

Cisco IP Phone kan IP-adres niet ophalen

Probleem

Als een telefoon bij het opstarten geen IP-adres kan ophalen, bevindt de telefoon zich mogelijk niet op hetzelfde netwerk of VLAN als de DHCP-server. Ook kan de switchpoort waarmee de telefoon verbinding maakt, zijn uitgeschakeld.

Oplossing

Controleer of het netwerk of VLAN waarmee de telefoon verbinding maakt, toegang heeft tot de DHCP-server en zorg dat de switchpoort is ingeschakeld.

Problemen bij resetten van telefoon

Als gebruikers melden dat hun telefoons automatisch worden gereset tijdens een gesprek of terwijl deze ongebruikt op hun bureau staan, moet u de oorzaak proberen te achterhalen. Als de netwerkverbinding en de verbinding met Oproepbeheer van derden stabiel zijn, mag Cisco IP Phone niet worden gereset.

Gewoonlijk wordt een telefoon gereset als er verbindingproblemen zijn met het Ethernet-netwerk of Oproepbeheer van derden.

Telefoon wordt gereset vanwege onregelmatig optredende netwerkstoringen

Probleem

Uw netwerk kan te maken hebben met onregelmatig optredende storingen.

Oplossing

Onregelmatig optredende netwerkstoringen zijn op verschillende manieren van invloed op het gegevens- en spraakverkeer. Het kan zijn dat zich af en toe storingen in het netwerk voordoen die niet worden ontdekt. In dat geval kunnen verloren gegevensverkeerpakketten opnieuw worden verzonden en controleert u of de pakketten zijn verzonden en ontvangen. Voor spraakverkeer kunnen verloren pakketten echter niet opnieuw worden vastgelegd. In plaats van het opnieuw verzenden van een verloren netwerkverbinding wordt de telefoon gereset en wordt geprobeerd om de netwerkverbinding te herstellen. Neem contact op met de systeembeheerder voor informatie over bekende problemen in het spraaknetwerk.

Telefoon wordt gereset vanwege fouten in de DHCP-instelling

Probleem

De DHCP-instellingen zijn mogelijk onjuist.

Oplossing

Controleer of u de telefoon correct hebt geconfigureerd voor gebruik van DHCP. Controleer of de DHCP-server correct is ingesteld. Controleer de DHCP-leaseduur. We raden u aan de leasheduur op 8 dagen in te stellen.

Telefoon wordt gereset vanwege onjuist statisch IP-adres

Probleem

Het statische IP-adres dat aan de telefoon is toegewezen, is mogelijk onjuist.

Oplossing

Als aan de telefoon een statisch IP-adres is toegewezen, controleert u of u de juiste instellingen hebt ingevoerd.

Telefoonresets tijdens zwaar netwerkgebruik

Probleem

Als de telefoon tijdens zwaar netwerkgebruik wordt gereset, hebt u waarschijnlijk geen spraak-VLAN geconfigureerd.

Oplossing

Door de telefoons op een aparte hulp-VLAN te isoleren, wordt de kwaliteit van het spraakverkeer verhoogd.

Telefoon kan niet worden opgestart

Probleem

De telefoon is niet opgestart.

Oplossing

In de meeste gevallen wordt een telefoon opnieuw opgestart als externe voeding wordt aangesloten, maar deze verbinding wordt verbroken en er wordt overgeschakeld naar PoE. Ook wordt een telefoon opnieuw opgestart als bij het starten gebruik wordt gemaakt van PoE, maar vervolgens een externe netvoeding wordt aangesloten.

Telefoon kan geen verbinding maken met LAN

Probleem

De fysieke verbinding met het LAN is mogelijk verbroken.

Oplossing

Controleer of de Ethernet-verbinding actief is waarmee Cisco IP Phone wordt verbonden. Controleer bijvoorbeeld of de specifieke poort of switch waarmee de telefoon verbinding maakt, onbeschikbaar is en of de switch niet opnieuw aan het starten is. Controleer ook of er geen sprake is van kabelbreuken.

Geluidsproblemen

In de volgende secties wordt beschreven hoe u geluidsproblemen oplost.

Geen spraakverbinding

Probleem

Een of meer personen in het gesprek horen geen audio.

Oplossing

Wanneer ten minste één persoon in een gesprek geen geluid ontvangt, is de IP-verbinding tussen de telefoons niet tot stand gebracht. Controleer de configuraties in routers en switches om te controleren of de IP-verbinding correct is geconfigureerd.

Choppy Speech (Haperende spraak)

Probleem

Een gebruiker klaagt over haperende spraak in een gesprek.

Oorzaak

Er kan een conflict zijn in de jitterconfiguratie.

Oplossing

Controleer de AvgJtr- (GemJtr) en MaxJtr-statistieken. Een groot verschil tussen deze statistieken kan duiden op een probleem met jitter in het netwerk of periodieke hoge percentages van netwerkactiviteit.

Algemene problemen met bellen

Gebruik de volgende secties om algemene problemen met bellen op te lossen.

Telefoongesprek kan niet tot stand worden gebracht

Probleem

Een gebruiker klaagt over het feit dat er geen gesprek tot stand kan worden gebracht.

Oorzaak

De telefoon heeft geen DHCP IP-adres. Op de telefoons wordt het bericht IP wordt geconfigureerd of bezig met registreren weergegeven.

Oplossing

1. Controleer het volgende:
 1. De Ethernet-kabel is bevestigd.
 2. Het oproepbeheersysteem van derden is actief.
2. Schakel foutopsporing voor audioserver in op beide telefoons en bekijk de logboeken.

Telefoon herkent DTMF-cijfers niet of cijfers worden vertraagd

Probleem

De gebruiker klaagt over gemiste of vertraagde cijfers wanneer het toetsenblok wordt gebruikt.

Oorzaak

Te snel drukken op de toetsen kan resulteren in gemiste of vertraagde cijfers.

Oplossing

U moet niet te snel op de toetsen drukken.

Problemen oplossen

Hier vindt u informatie over het oplossen van problemen met bepaalde telefoonfuncties.

Informatie ACD-gesprek ontbreekt

Probleem

Een callcentertelefoon kan gespreksinformatie niet zien tijdens een gesprek.

Oplossing

- Controleer de telefoonconfiguratie om te bepalen of **Gespreksinformatie inschakelen** is ingesteld op Ja.

- Controleer de configuratie van de BroadSoft-server om te bepalen of het apparaatprofiel van de gebruiker is geconfigureerd met “ondersteuning voor callcenter MIME-Type”.

Telefoon geeft ACD-schermttoetsen niet weer

Probleem

De telefoon geeft niet de schermttoetsen Agent aanmelden of Agent afmelden weer.

Oplossing

- Controleer de configuratie van de BroadSoft-server om te bepalen of die gebruiker als een callcenteragent is geconfigureerd.
- Schakel de programmeerbare schermttoetsen (PSK) in en voeg de ACD-schermttoetsen toe aan de lijst met schermttoetsen. Zie [Programmeerbare schermttoetsen configureren, op pagina 159](#) voor meer informatie.
- Controleer de telefoonconfiguratie om te bepalen of **BroadSoft ACD** is ingesteld op Ja.

Gesprek wordt niet opgenomen

Probleem

Wanneer een gebruiker een gesprek probeert op te nemen, wordt de opname niet uitgevoerd.

Oorzaak

De oorzaak zijn vaak problemen met de configuratie.

Oplossing

1. Stel de telefoon in om altijd een gesprek op te nemen.
2. Start het gesprek.

Als de opname niet wordt gestart, zijn er configuratieproblemen. Controleer de configuratie van de opnamefunctie van BroadWorks en andere leveranciers.

Als de opname start:

1. Stel de telefoon in op opnemen op aanvraag.
2. Stel Wireshark in om een tracering vast te leggen van het netwerkverkeer tussen de telefoon en Broadworks wanneer het probleem zich voordoet. Wanneer u de tracering hebt gemaakt, neemt u contact op met TAC voor hulp.

Een noodoproep maakt geen verbinding met hulpdiensten

Probleem

Een gebruiker wil een noodoproep plaatsen, maar het gesprek wordt niet verbonden met de hulpdiensten (brandweer, politie of andere hulpdienst).

Oplossing

Controleer de configuratie voor noodoproepen:

- De ingestelde bedrijfs-id of de aanvraag-URL voor de locatie is onjuist. Zie [Een telefoon configureren om noodoproepen te doen, op pagina 179](#).
- Een onjuist of leeg alarmnummer is ingevoerd in de instellingen voor het Kiesplan. Zie [Nummerplan, op pagina 297](#).

De locatie-aanvraagsservers (provider van de noodoproepservice) hebben niet gereageerd met een telefoonlocatie, ook niet na meerdere pogingen.

Aanwezigheidsstatus werkt niet

Probleem

De telefoon geeft geen aanwezigheidsinformatie weer.

Oplossing

Gebruik UC Communicator als referentie om te controleren of het account werkt.

Bericht telefoonaanwezigheid: verbinding met server verbroken

Probleem

In plaats van aanwezigheidsinformatie ziet de gebruiker het bericht `Disconnected from server` (Verbinding met server verbroken).

Oplossing

- Controleer de configuratie van de BroadSoft-server om te bepalen of de IM&P-service is ingeschakeld en toegewezen aan deze gebruiker.
- Controleer de telefoonconfiguratie om te bepalen of de telefoon verbinding kan maken met internet en de XMPP-berichten kan ophalen.
- Controleer de inkomende en uitgaande XMPP-berichten in het syslog om te controleren of de aanmelding is geslaagd.

Telefoon heeft geen toegang tot BroadSoft-directory voor XSI

Probleem

De telefoon geeft een toegangsfout weer voor de XSI-telefoonlijst.

Oplossing

1. Controleer de BroadSoft-serverconfiguratie voor de gebruikersaanmelding en SIP-referenties.
2. Controleer de foutberichten in syslog.
3. Controleer de informatie over de fout op het telefoonscherm.
4. Als de HTTPS-verbinding mislukt, controleert u het foutbericht op het telefoonscherm en in het syslog.
5. Installeer een aangepaste CA voor HTTPS-verbinding als het BroadSoft-certificaat niet wordt ondertekend door de in de telefoon ingebouwde hoofd-CA.

Geen toegang tot instellingen voor NST of Gesprekken doorschakelen op de telefoon

Probleem

De schermtoets **NST** of **Alles doorschakelen** wordt grijs weergegeven op de telefoon. De telefoongebruiker kan intussen de instellingen van **Niet storen** of **Gesprekken doorschakelen** niet openen vanuit **Toepassingen > Gebruikersvoorkeuren > Gespreksvoorkeuren**.

- Bericht “*Kan XSI-instellingen niet ophalen*” wordt weergegeven wanneer het menu **Gespreksvoorkeuren** wordt geopend op het telefoonscherm.
- “*Openen mislukt. Het bericht Controleer de configuratie en het netwerk*” verschijnt wanneer u het menu **Gesprekken doorschakelen** opent op het telefoonscherm.

Oorzaak

Functietoetsynchronisatie is uitgeschakeld en het XSI-account is niet correct geconfigureerd op de beheerwebpagina van de telefoon wanneer XSI-synchronisatie van DND of Gesprekken doorschakelen is ingeschakeld.

Oplossing

Voer een van de volgende mogelijke oplossingen uit indien nodig.

- Controleer de instellingen van de XSI-hostserver en de referenties in de sectie **XSI-lijnservice** vanuit **Spraak > Toestel (n)** op de beheerwebpagina van de telefoon.
- Als u geen XSI-synchronisatie wilt gebruiken om de status van NST of Gesprekken doorschakelen te synchroniseren tussen de telefoon en de server, stelt u **NST inschakelen** of **CFWD inschakelen** in op **Nee** in de sectie **XSI-lijnservice** van **Spraak > Toestel (n)**. Zorg er ander voor dat de XSI-accountinstellingen correct zijn geconfigureerd.

- Schakel **Funcietoetsynchronisatie** in, in de sectie **Telefoonfunctieinstellingen** vanuit **Spraak > Toestel (n)**. Hiermee kunt de telefoon inschakelen om de status NST en Gesprekken doorschakelen te synchroniseren met de server via SIP-berichten.

Problemen met telefoonscherm

Gebruikers kunnen een ongebruikelijke schermweergave zien. Gebruik de volgende secties om het probleem te verhelpen.@@

Het lettertype is te klein of heeft ongebruikelijke tekens

Probleem

Het telefoonscherm heeft kleinere lettertypen dan verwacht of er worden ongebruikelijke tekens weergegeven. Voorbeelden van ongebruikelijke tekens zijn letters van een ander alfabet dan de tekens die in de landinstellingen worden gebruikt.

Oorzaak

Mogelijke oorzaken zijn:

- TFTP-server heeft niet de juiste set met landinstellingen en lettertypebestanden
- XML-bestanden of andere bestanden zijn als een lettertypebestand opgegeven
- De bestanden voor lettertype en landinstelling zijn niet correct gedownload.

Oplossing

- Bestanden voor lettertypen en landinstellingen moeten zich in dezelfde map bevinden.
- Voeg geen bestanden toe in de mapstructuur voor landinstellingen en lettertypen en wijzig ze niet.
- Selecteer op de webpagina van de telefoon **Beheerdersaanmelding > Geavanceerd > Info > Status** en blader naar de sectie **Downloaded Locale Package (Gedownload pakket met landinstellingen)** om te controleren of de bestanden voor landinstelling en lettertype zijn gedownload. Als dat niet het geval is, kunt u het downloaden opnieuw proberen.

Telefoonscherm geeft vakken weer in plaats van Aziatische tekens

Probleem

De telefoon is ingesteld voor een Aziatische taal, maar op het telefoonscherm worden vierkantjes weergegeven in plaats van Aziatische tekens.

Oorzaak

Mogelijke oorzaken zijn:

- TFTP-server heeft niet de juiste set met landinstellingen en lettertypebestanden.

- De bestanden voor lettertype en landinstelling zijn niet correct gedownload.

Oplossing

- Bestanden voor lettertypen en landinstellingen moeten zich in dezelfde map bevinden.
- Selecteer op de webpagina van de telefoon **Beheerdersaanmelding > Geavanceerd > Info > Status** en blader naar de sectie **Downloaded Locale Package (Gedownload pakket met landinstellingen)** om te controleren of de bestanden voor landinstelling en lettertype zijn gedownload. Als dat niet het geval is, kunt u het downloaden opnieuw proberen.

Schermtoetslabels worden afgekapt

Probleem

De labels van de schermtoetsen lijken te worden afgekapt.

Oorzaak

De telefoon heeft de verkeerde bestandsversie op de TFTP-server.

Oplossing

Controleer of de bestandsversie juist is voor het telefoonmodel. Elke telefoonmodel heeft eigen bestanden.

De landinstelling van de telefoon wordt niet weergegeven

Probleem

De telefoon is ingesteld op een andere taal dan de weergegeven taal.

Oorzaak

TFTP-server heeft niet de juiste set met landinstellingen en lettertypebestanden.

Oplossing

Bestanden voor lettertypen en landinstellingen moeten zich in dezelfde map bevinden.

Alle telefoonproblemen via de webpagina van de telefoon melden

Als u met Cisco TAC werkt om een probleem op te lossen, wordt meestal gevraagd om de logboeken van het hulpprogramma Probleemrapportage om het probleem gemakkelijker te kunnen oplossen. U kunt met de webpagina van de telefoon PRT-logboeken genereren en uploaden naar een externe logboekserver.

Voordat u begint

Open de beheerwebpagina van de telefoon. Zie [Telefoonwebpagina openen, op pagina 80](#).

Procedure

-
- Stap 1** Selecteer **Info > Foutopsporingsinformatie**.
- Stap 2** In het gedeelte **Probleemrapporten** klikt u op **PRT genereren**.
- Stap 3** Voer de volgende informatie in het venster **Probleem rapporteren** in:
- Voer in het veld **Datum** de datum in waarop u het probleem hebt ervaren. Standaard verschijnt de huidige datum in dit veld.
 - Voer in het veld **Tijd** de tijd in waarop u het probleem hebt ervaren. Standaard verschijnt de huidige tijd in dit veld.
 - In de vervolgkeuzelijst **Probleem selecteren** kiest u de beschrijving van het probleem in de beschikbare opties.
- Stap 4** Klik op **Indienen** in het venster **Probleem rapporteren**.
- De knop **Indienen** is alleen ingeschakeld als u een waarde selecteert in de vervolgkeuzelijst **Probleem selecteren**.
- U ontvangt een melding op de telefoonwebpagina of het uploaden van het PRT geslaagd is of mislukt.
-

Een probleem met de telefoon op afstand melden

U kunt een probleemrapport van de telefoon op afstand initiëren. De telefoon genereert een probleemrapport met het hulpprogramma voor probleemrapportage van Cisco (PRT), met de probleembeschrijving “Externe PRT-trigger”. Als u een uploadregel hebt geconfigureerd voor probleemrapporten, upload de telefoon het probleemrapport volgens de uploadregel.

U kunt de status van het genereren en uploaden van het probleemrapport zien en op de beheerwebpagina van de telefoon. Wanneer een probleemrapport is gegenereerd, kunt u het probleemrapport downloaden via de beheerwebpagina van de telefoon.

Procedure

Als u wilt een probleemrapport van de telefoon op afstand wilt initiëren, initieert u een SIP-NOTIFY-bericht vanuit de server naar de telefoon, met de gebeurtenis gespecificeerd als `prt-gen`.

Probleemoplossingsprocedures

Gebruik deze procedures voor het aangeven en verhelpen van problemen.

DHCP-instellingen controleren

Procedure

- Stap 1** Druk op de telefoon op **Toepassingen** .
- Stap 2** Selecteer **Beheerdersinstellingen** > **Netwerkinstallatie** > **IPv4-instellingen**.
- Stap 3** Controleer het DHCP-serverveld.
Schakel de DHCP-opties in of uit.
- Stap 4** Schakel de velden IP-adres, subnetmasker en Standaardrouter. in
Als u een statisch IP-adres aan de telefoon toewijst, moet u deze instellingen handmatig invoeren.
- Stap 5** Als u DHCP gebruikt, controleert u de IP-adressen die door de DHCP-server worden gedistribueerd.
Raadpleeg het document *Understanding and Troubleshooting DHCP in Catalyst Switch or Enterprise Networks* (DHCP-problemen in Catalyst Switch en bedrijfsnetwerken begrijpen en oplossen) via deze URL:
https://www.cisco.com/en/US/tech/tk648/tk361/technologies_tech_note09186a00800f0804.shtml
-

DNS-instellingen verifiëren

Procedure

- Stap 1** Druk op de telefoon op **Toepassingen** .
- Stap 2** Selecteer **Beheerdersinstellingen** > **Netwerkinstallatie** > **IPv4-instellingen**.
- Stap 3** Controleer of het veld DNS-Server 1 correct is ingesteld.
- Stap 4** U moet ook controleren of er een CNAME-invoer op de DNS-server is gemaakt voor de TFTP-server en voor Oproepbeheer van derden.
Ook moet u controleren of DNS is geconfigureerd voor het uitvoeren van reverse lookups.
-

Aanvullende informatie over probleemoplossing

Als u aanvullende vragen hebt over het oplossen van problemen op uw telefoon, gaat u naar de volgende Cisco-website en navigeert u naar het gewenste telefoonmodel:

<https://www.cisco.com/cisco/web/psa/troubleshoot.html>



HOOFDSTUK 14

Onderhoud

- Basisinstellingen resetten, op pagina 327
- Spraakkwaliteit controleren, op pagina 329
- Spraakkwaliteit rapporteren, op pagina 331
- Cisco IP Phone schoonmaken, op pagina 332
- Telefoongegevens weergeven, op pagina 333
- Redenen voor opnieuw starten, op pagina 333
- Telefoongedrag tijdens netwerkcongestie, op pagina 334

Basisinstellingen resetten

De basisinstellingen van een Cisco IP Phone herstellen is een manier om het op te lossen wanneer er een fout optreedt in de telefoon. Het herstellen is een manier om verschillende configuratie- en beveiligingsinstellingen opnieuw in te stellen of te herstellen.





Opmerking

Wanneer u noodoproepen instelt, vraagt de telefoon een bijgewerkte locatie wanneer een persoon de telefoon opnieuw opstart.

In de volgende tabel wordt beschreven hoe u de basisinstellingen kunt resetten. U kunt een telefoon resetten met een van de volgende bewerkingen nadat de telefoon is opgestart. Kies de bewerking die past bij uw situatie.

Tabel 21: Methoden voor resetten van basisinstellingen

Bedienen	Actie	Verklaring
Telefoon opnieuw starten	Druk op Toepassingen  en kies Beheerdersinstellingen > Opnieuw starten .	Hiermee zet u aangebrachte wijzigingen voor de gebruiker en het netwerk terug naar de eerder opgeslagen instellingen die nog niet zijn weggeschreven naar het flashgeheugen van de telefoon. Vervolgens wordt de telefoon opnieuw opgestart.

Bedienen	Actie	Verklaring
Instellingen opnieuw instellen	Als u de instellingen wilt resetten, drukt u op Toepassingen  en kiest u Beheerdersinstellingen > Fabrieksinstelling herstellen .	Hiermee worden de telefoonconfiguratie of -instellingen hersteld naar de fabrieksinstellingen.

**Opmerking**

Wanneer een beheerder noodoproepen heeft ingesteld, vraagt de telefoon een bijgewerkte locatie wanneer de beheerder de volgende acties uitvoert:

- De telefoon registreren bij de gespreksserver.
- De telefoon opnieuw opstarten (de telefoon is geregistreerd).
- De netwerkinterface die wordt gebruikt voor de SIP-registratie wijzigen.
- Het IP-adres van de telefoon wijzigen.

Fabrieksinstellingen resetten met toetsenblok telefoon

Met deze stappen kunt u de standaardinstellingen op de telefoon resetten met het toetsenblok van de telefoon.

Procedure

Stap 1

Koppel de telefoon los:

- Bij PoE haalt u de LAN-kabel los.
- Als u de stroomkubus gebruikt, haalt u deze los.

Stap 2

Wacht 5 seconden.

Stap 3

Houd # ingedrukt en sluit de telefoon weer aan.

Wanneer de telefoon wordt opgestart:

- Voor Cisco IP Phone 6821 voor meerdere platforms, lichten de lampjes op de lichtbalk en de lijntoetsen op.
- Voor Cisco IP Phone 6841 en 6851 voor meerdere platforms, knipperen de lampjes op de headsetknop, de luidsprekerknop en de handset.

Stap 4

Druk achtereenvolgens op de toetsen **123456789 * 0#**.

Voor Cisco IP Phone 6821 voor meerdere platforms, wanneer u op een toets drukt, knipperen de lampjes op de lijntoetsen en de lichtbalk.

Als u op deze knoppen drukt, doorloopt de telefoon het resetproces.

Als u niet in deze volgorde op de knoppen drukt, wordt de telefoon normaal gestart.

**Voorzichtig**

Schakel de telefoon niet uit voordat het resetproces is voltooid en het hoofdscherm verschijnt.

Standaardinstellingen resetten in telefoonmenu

Procedure

-
- Stap 1** Druk op **Toepassingen** .
 - Stap 2** Selecteer **Apparaatbeheer** > **Fabrieksinstellingen herstellen**.
 - Stap 3** Druk op **OK** om de telefoonconfiguratie of -instellingen terug te zetten op de fabrieksinstellingen.
-

Fabrieksinstellingen herstellen op de telefoon met de knop Web UI

U kunt de fabrieksinstellingen van de telefoon herstellen vanuit de webpagina van de telefoon. Het resetten gebeurt alleen als de telefoon niet actief is. Als de telefoon in gebruik is, wordt op de webpagina van de telefoon een bericht weergegeven dat de telefoon bezet is en dat u het opnieuw moet proberen.

Voordat u begint

Open de beheerwebpagina van de telefoon. Zie [Telefoonwebpagina openen, op pagina 80](#).

Procedure

-
- Stap 1** Selecteer **Beheerdersaanmelding** > **Geavanceerd** > **Info** > **Foutopsporingsinformatie**.
 - Stap 2** Klik in de sectie **Standaardinstellingen resetten** op **Standaardinstellingen resetten**.
 - Stap 3** Klik op **Standaardinstellingen resetten bevestigen**.
-

Spraakqualiteit controleren

Als u de spraakqualiteit wilt meten van gesprekken die zijn verzonden en ontvangen binnen het netwerk, gebruiken Cisco IP Phones deze statistische gegevens die zijn gebaseerd op verbergingsgebeurtenissen. Met DSP worden verbergingsframes afgespeeld om frameverlies in de spraakpakketstroom te maskeren.

- Metrische gegevens verbergingsverhouding: hiermee wordt de verhouding van verbergingsframes ten opzichte van het totaal aantal spraakframes weergegeven. Elke 3 seconden wordt een intervalverbergingsverhouding berekend.
- Metrische gegevens verborgen seconden: hiermee wordt het aantal seconden weergegeven waarin DSP verbergingsframes afspeelt vanwege verloren frames. Een strikt “verborgen seconde” is een seconde waarin DSP meer dan vijf procent verbergingsframes afspeelt.

**Opmerking**

Verbergingsverhouding en verbergingsseconden zijn primaire metingen op basis van frameverlies. Met een verbergingsverhouding van nul wordt aangegeven dat het IP-netwerk op tijd en zonder verlies frames en pakketten levert.

U kunt toegang krijgen tot metrische gegevens over spraakkwaliteit via Cisco IP Phone met het scherm Gespreksstatistieken of extern met behulp van streamingstatistieken.

Tips voor probleemoplossing spraakkwaliteit

Wanneer u significante en persistente wijzigingen in metrische gegevens opmerkt, gebruikt u de volgende tabel voor algemene informatie over probleemoplossing.

Tabel 22: Wijzigingen in metrische gegevens spraakkwaliteit

Wijziging in metrische gegevens	Situatie
Waarden voor verbergingsverhouding en verbergingsseconden lopen aanzienlijk op	Netwerk werkt niet vanwege pakketverlies of hoge jitter.
Verbergingsverhouding is bijna nul of nul, maar de spraakkwaliteit is slecht	<ul style="list-style-type: none"> • Ruis of vervorming in het audiokanaal, zoals echo of audioniveaus. • Tandemgesprekken die meerdere coderingen/decoderingen ondergaan, zoals gesprekken met een mobiel netwerk of netwerk met belkaarten. • Akoestische problemen afkomstig van een luidspreker, handsfree mobiele telefoon of draadloze headset. <p>Controleer tellers voor pakketverzending (TxCnt) en pakketontvangst (RxCnt) om te controleren of de spraakpakketten vloeiend worden verzonden en ontvangen.</p>
MOS LQK-scores nemen aanzienlijk af	<p>Netwerk werkt niet vanwege pakketverlies of hoge jitterniveaus:</p> <ul style="list-style-type: none"> • Gemiddelde MOS LQK-afnames kunnen duiden op een wijdverspreide en uniforme onjuiste werking. • Afzonderlijke MOS LQK-afnames kunnen duiden op een plotselinge onjuiste werking. <p>Controleer de verbergingsverhouding en verbergingsseconden voor bewijs van pakketverlies en jitter.</p>

Wijziging in metrische gegevens	Situatie
MOS LQK-scores nemen aanzienlijk toe	<ul style="list-style-type: none"> Controleer of de telefoon een andere codec dan verwacht gebruikt (RxType en TxType). Controleer of de MOS LQK-versie is gewijzigd na een firmware-upgrade.

**Opmerking**

Metrische gegevens voor spraakqualiteit houden geen rekening met ruis of verstoring, alleen frameverlies.

Spraakqualiteit rapporteren

U kunt metrische gegevens voor spraakqualiteit voor VoIP-sessies (Voice over Internet Protocol) vastleggen met een Session Initiation Protocol-gebeurtenispakket (SIP). Informatie over de spraakqualiteit die afkomstig is van RTP en gespreksinformatie uit SIP, worden van een User Agent (UA) in een sessie (reporter) overgedragen naar een derde partij (collector).

Cisco IP Phone gebruikt User Datagram Protocol (UDP) voor het verzenden van een SIP PUBLISH-bericht naar een collectorserver.

Ondersteunde scenario's voor spraakqualiteit rapporteren

Momenteel wordt alleen in het basisgesprekscenario het rapporteren van spraakqualiteit ondersteund. Een basisgesprek kan een inkomend of uitgaand peer-gesprek zijn. De telefoon verzendt het SIP Publish-bericht wanneer een gesprek wordt beëindigd.

Gemiddelde opiniescores en codecs

In de metrische gegevens voor spraakqualiteit wordt MOS (Mean Opinion Score) gebruikt om de kwaliteit te beoordelen. Een MOS-beoordeling van 1 is de laagste kwaliteit en een MOS-beoordeling van 5 is de hoogste kwaliteit. In de volgende tabel wordt een beschrijving van de codecs en MOS-scores gegeven. Voor andere codecs verzendt de telefoon het SIP Publish-bericht niet.

Codec	Complexiteit en omschrijving	MOS	Minimale gespreksduur voor geldige MOS-waarde
G.711 (A-law en u-law)	Zeer lage complexiteit. Ondersteunt niet-gecomprimeerde 64 kbps gedigitaliseerde spraakverzending bij een tot tien 5 ms spraakframes per pakket. Deze codec verschaft de hoogste spraakqualiteit en gebruikt de meeste bandbreedte van de beschikbare codecs.	Een minimumwaarde van 4,1 geeft een goede spraakqualiteit aan.	10 seconden.

Codec	Complexiteit en omschrijving	MOS	Minimale gespreksduur voor geldige MOS-waarde
G.729A	Lage tot gemiddelde complexiteit.	Een minimumwaarde van 3,5 geeft een goede spraakqualiteit aan.	30 seconden.
G.729AB	Bevat dezelfde gereduceerde complexiteitswijzigingen die aanwezig zijn in G.729A.	Een minimumwaarde van 3,5 geeft een goede spraakqualiteit aan.	30 seconden.

Spraakqualiteitrapportage configureren

U kunt spraakqualiteitrapportage op de telefoon met de webinterface inschakelen. Elk toestel op een telefoon heeft een afzonderlijk spraakqualiteitsrapport. Voor elk toestel op de telefoon gebruikt u het bijbehorende veld **Adres spraakqualiteitrapport** om het genereren van een spraakqualiteitrapport te configureren.

Procedure

-
- Stap 1** Selecteer op de webpagina van de telefoon **Beheerdersaanmelding > geavanceerd > Spraak > Toest. x**.
Hierbij is:
- Toest. x = het toestelnummer op de telefoon
- Stap 2** Voer in **SIP Settings (SIP-instellingen)** een waarde in het veld **Voice Quality Report Address x (Adres spraakqualiteitrapport x)** in. U kunt een domeinnaam of een IP-adres in dit veld invoeren.
U kunt ook een poortnummer samen met de domeinnaam of een IP-adres in dit veld invoeren. Als u geen poortnummer invoert, wordt standaard de waarde van **SIP UDP Port (5060)** gebruikt. Als de URL-parameter van de collectorserver leeg is, wordt geen SIP PUBLISH-bericht verzonden.
- Stap 3** Klik op **Alle wijzigingen verzenden**.
-

Cisco IP Phone schoonmaken

Om uw Cisco IP Phone schoon te maken gebruikt u alleen een droge, zachte doek om de telefoon en het telefoonscherm voorzichtig af te vegen. Breng geen vloeistoffen of poeders rechtstreeks op de telefoon aan. Net als met alle niet-weersbestendige elektronica kunnen vloeistoffen en poeders de componenten beschadigen en fouten veroorzaken.

Wanneer de telefoon in de slaapstand staat, is het scherm leeg en is de selectieknop niet verlicht. Wanneer de telefoon in deze conditie is, kunt u het scherm schoonmaken. De telefoon moet wel tot nadat u klaar bent met de reiniging in de slaapstand blijven staan.

Telefoongegevens weergeven

Procedure

Klik op het tabblad **Info** om de huidige status van Cisco IP Phone te controleren.

Op het tabblad Info ziet u informatie over alle toestelnummers, zoals statistieken en registratiestatus.

Redenen voor opnieuw starten

De telefoon slaat de laatste vijf redenen op waarom de telefoon is vernieuwd of opnieuw gestart. Wanneer de telefoon wordt gereset naar de standaardinstellingen, wordt deze informatie verwijderd.

De volgende tabel beschrijft de redenen voor het opnieuw starten en vernieuwen van Cisco IP Phone.

Reden	Beschrijving
Upgraden	Het opnieuw starten is het resultaat van een upgrade (ongeacht of de upgrade is voltooid of mislukt).
Inrichten	Het opnieuw starten is het resultaat van wijzigingen die zijn aangebracht in parameterwaarden op het IP Phone-scherm of de webinterface, of als resultaat van synchroniseren.
SIP geactiveerd	Het opnieuw starten is geactiveerd door een SIP-verzoek.
Redencode	Het opnieuw starten is geactiveerd als resultaat van externe aanpassingen.
Gebruiker geactiveerd	De gebruiker heeft handmatig een koude start geactiveerd.
IP gewijzigd	Het opnieuw starten is geactiveerd na het wijzigen van het IP-adres van de telefoon.

U kunt de historie van het opnieuw starten als volgt weergeven:

- Via de webinterface van de telefoon
- Via het IP Phone-scherm
- Via het statusdumpbestand van de telefoon (<http://phoneIP/status.xml> of <http://phoneIP/admin/status.xml>)

Rebootgeschiedenis op webgebruikersinterface voor de telefoon

Op de pagina **Info > Systeemstatus** worden in de sectie **Rebootgeschiedenis** de rebootgeschiedenis van het apparaat, de vijf meest recente rebootdatums en -tijden en een reden voor de reboot weergegeven. In elk veld wordt de reden voor de reboot weergegeven en een tijdstempel waarmee wordt aangegeven wanneer de reboot heeft plaatsgevonden.

Bijvoorbeeld:

```
Reboot Reason 1: [08/13/14 06:12:38] User Triggered
Reboot Reason 2: [08/10/14 10:30:10] Provisioning
Reboot Reason 3: [08/10/14 10:28:20] Upgrade
```

De rebootgeschiedenis wordt in omgekeerde chronologische volgorde weergegeven. De reden voor de meest recente reboot wordt weergegeven in **Reboot Reason 1** (Rebootreden 1).

Rebootgeschiedenis op het Cisco IP Phone-scherm

Reboot History (Rebootgeschiedenis) bevindt zich onder het menu **Apps > Beheerdersinstellingen > Status**. In het venster Rebootgeschiedenis worden de rebootvermeldingen weergegeven in omgekeerde chronologische volgorde, vergelijkbaar met de volgorde die wordt weergegeven in de webgebruikersinterface voor de telefoon.

Rebootgeschiedenis in het statusdumpbestand

De rebootgeschiedenis wordt opgeslagen in het statusdumpbestand (http://<phone_IP_address>/admin/status.xml).

In dit bestand wordt de rebootgeschiedenis opgeslagen in de tags **Reboot_Reason_1** tot **Reboot_Reason_3**, zoals u ziet in dit voorbeeld:

```
<Reboot_History>
<Reboot_Reason_1>[08/10/14 14:03:43]Provisioning</Reboot_Reason_1>
<Reboot_Reason_2>[08/10/14 13:58:15]Provisioning</Reboot_Reason_2>
<Reboot_Reason_3>[08/10/14 12:08:58]Provisioning</Reboot_Reason_3>
<Reboot_Reason_4>
<Reboot_Reason_5>
</Reboot_History/>
```

Telefoongedrag tijdens netwerkcongestie

Alle factoren die de netwerkprestaties verslechteren, kunnen invloed hebben op de spraak- en videokwaliteit van de Cisco IP Phone. In sommige gevallen kan een gesprek zelfs wegvallen. Bronnen van netwerkverslechtering zijn onder andere de volgende activiteiten:

- Beheertaken, zoals een interne poortscan of een beveiligingsscan
- Aanvallen die zich voordoen op uw netwerk, zoals een Denial of Service-aanval

Als u ongewenste effecten op de telefoons wilt verminderen of elimineren, plant u de beheertaken voor het netwerk op een tijdstip dat de telefoons niet worden gebruikt. U kunt ook de telefoons uitsluiten van testen.



BIJLAGE A

Vergelijking TR-069-parameter

- [Vergelijking XML en TR-069-parameter, op pagina 335](#)

Vergelijking XML en TR-069-parameter

Deze tabel bevat de XML-parameters waarvan de telefoons gebruikmaken samen met hun TR-069-equivalent.

TR-069-parameter	XML-parameter
Device.Services.VoiceService.	N.v.t
Device.Services.VoiceService. {i}.	N.v.t
Device.Services.VoiceService. {i}.Capabilities.	N.v.t
Device.Services.VoiceService. {i}.Capabilities.ButtonMap	N.v.t
Device.Services.VoiceService. {i}.Capabilities.Codecs.	N.v.t
Device.Services.VoiceService. {i}.Capabilities.Codecs. {i}.	N.v.t
Device.Services.VoiceService. {i}.Capabilities.Codecs. {i}.BitRate	N.v.t
Device.Services.VoiceService. {i}.Capabilities.Codecs. {i}.Codec	N.v.t
Device.Services.VoiceService. {i}.Capabilities.Codecs. {i}.EntryID	N.v.t
Device.Services.VoiceService. {i}.Capabilities.Codecs. {i}.PacketizationPeriod	N.v.t
Device.Services.VoiceService. {i}.Capabilities.Codecs. {i}.SilenceSuppression	N.v.t
Device.Services.VoiceService. {i}.Capabilities.DigitMap	N.v.t
Device.Services.VoiceService. {i}.Capabilities.DSCPCoupled	N.v.t
Device.Services.VoiceService. {i}.Capabilities.EthernetTaggingCoupled	N.v.t
Device.Services.VoiceService. {i}.Capabilities.FaxPassThrough	N.v.t
Device.Services.VoiceService. {i}.Capabilities.FaxT38	N.v.t
Device.Services.VoiceService. {i}.Capabilities.FileBasedRingGeneration	N.v.t
Device.Services.VoiceService. {i}.Capabilities.FileBasedToneGeneration	N.v.t
Device.Services.VoiceService. {i}.Capabilities.MaxLineCount	N.v.t

TR-069-parameter	XML-parameter
Device.Services.VoiceService. {i}.Capabilities.MaxProfileCount	N.v.t
Device.Services.VoiceService. {i}.Capabilities.MaxSessionCount	N.v.t
Device.Services.VoiceService. {i}.Capabilities.MaxSessionsPerLine	N.v.t
Device.Services.VoiceService. {i}.Capabilities.ModemPassThrough	N.v.t
Device.Services.VoiceService. {i}.Capabilities.NumberingPlan	N.v.t
Device.Services.VoiceService. {i}.Capabilities.PatternBasedRingGeneration	N.v.t
Device.Services.VoiceService. {i}.Capabilities.PatternBasedToneGeneration	N.v.t
Device.Services.VoiceService. {i}.Capabilities.PSTNSoftSwitchOver	N.v.t
Device.Services.VoiceService. {i}.Capabilities.Regions	N.v.t
Device.Services.VoiceService. {i}.Capabilities.RingDescriptionsEditable	N.v.t
Device.Services.VoiceService. {i}.Capabilities.RingFileFormats	N.v.t
Device.Services.VoiceService. {i}.Capabilities.RingGeneration	N.v.t
Device.Services.VoiceService. {i}.Capabilities.RingPatternEditable	N.v.t
Device.Services.VoiceService. {i}.Capabilities.RTCP	N.v.t
Device.Services.VoiceService. {i}.Capabilities.RTPRedundancy	N.v.t
Device.Services.VoiceService. {i}.Capabilities.SignalingProtocols	N.v.t
Device.Services.VoiceService. {i}.Capabilities.SIP.	N.v.t
Device.Services.VoiceService. {i}.Capabilities.SIP.EventSubscription	N.v.t
Device.Services.VoiceService. {i}.Capabilities.SIP.Extensions	N.v.t
Device.Services.VoiceService. {i}.Capabilities.SIP.ResponseMap	N.v.t
Device.Services.VoiceService. {i}.Capabilities.SIP.Role	N.v.t
Device.Services.VoiceService. {i}.Capabilities.SIP.TLSAuthenticationKeySizes	N.v.t
Device.Services.VoiceService. {i}.Capabilities.SIP.TLSAuthenticationProtocols	N.v.t
Device.Services.VoiceService. {i}.Capabilities.SIP.TLSEncryptionKeySizes	N.v.t
Device.Services.VoiceService. {i}.Capabilities.SIP.TLSEncryptionProtocols	N.v.t
Device.Services.VoiceService. {i}.Capabilities.SIP.TLSKeyExchangeProtocols	N.v.t
Device.Services.VoiceService. {i}.Capabilities.SIP.Transports	N.v.t
Device.Services.VoiceService. {i}.Capabilities.SIP.URISchemes	N.v.t
Device.Services.VoiceService. {i}.Capabilities.SRTP	N.v.t
Device.Services.VoiceService. {i}.Capabilities.SRTPEncryptionKeySizes	N.v.t
Device.Services.VoiceService. {i}.Capabilities.SRTPKeyingMethods	N.v.t
Device.Services.VoiceService. {i}.Capabilities.ToneDescriptionsEditable	N.v.t

TR-069-parameter	XML-parameter
Device.Services.VoiceService. {i}.Capabilities.ToneFileFormats	N.v.t
Device.Services.VoiceService. {i}.Capabilities.ToneGeneration	N.v.t
Device.Services.VoiceService. {i}.Capabilities.VoicePortTests	N.v.t
Device.Services.VoiceService. {i}.VoiceProfile.	
Device.Services.VoiceService. {i}.VoiceProfile. {i}.	
Device.Services.VoiceService. {i}.VoiceProfile. {i}.DTMFMethod	DTMF_Tx_Method_<i>_
Device.Services.VoiceService. {i}.VoiceProfile. {i}.Enable	N.v.t
Device.Services.VoiceService. {i}.VoiceProfile. {i}.Line.	
Device.Services.VoiceService. {i}.VoiceProfile. {i}.Line. {i}.	
Device.Services.VoiceService. {i}.VoiceProfile. {i}.Line. {i}.CallingFeatures.	
Device.Services.VoiceService. {i}.VoiceProfile. {i}.Line. {i}.CallingFeatures.AnonymousCalEnable	Block_CID_Setting
Device.Services.VoiceService. {i}.VoiceProfile. {i}.Line. {i}.CallingFeatures.AnonymousCallBlockEnable	
Device.Services.VoiceService. {i}.VoiceProfile. {i}.Line. {i}.CallingFeatures.CallerIDEnable	Block_CID_Setting
Device.Services.VoiceService. {i}.VoiceProfile. {i}.Line. {i}.CallingFeatures.CallerIDName	Display_Name_<i>_
Device.Services.VoiceService. {i}.VoiceProfile. {i}.Line. {i}.CallingFeatures.CallForwardOnBusyNumber	
Device.Services.VoiceService. {i}.VoiceProfile. {i}.Line. {i}.CallingFeatures.CallForwardOnNoAnswerNumber	
Device.Services.VoiceService. {i}.VoiceProfile. {i}.Line. {i}.CallingFeatures.CallForwardOnNoAnswerRingCount	
Device.Services.VoiceService. {i}.VoiceProfile. {i}.Line. {i}.CallingFeatures.CallForwardUnconditionalEnable	
Device.Services.VoiceService. {i}.VoiceProfile. {i}.Line. {i}.CallingFeatures.CallForwardUnconditionalNumber	
Device.Services.VoiceService. {i}.VoiceProfile. {i}.Line. {i}.CallingFeatures.CallReturnEnable	N.v.t
Device.Services.VoiceService. {i}.VoiceProfile. {i}.Line. {i}.CallingFeatures.CallTransferEnable	N.v.t
Device.Services.VoiceService. {i}.VoiceProfile. {i}.Line. {i}.CallingFeatures.CallWaitingEnable	CW_Setting
Device.Services.VoiceService. {i}.VoiceProfile. {i}.Line. {i}.CallingFeatures.ConferenceCallingSessionCount	
Device.Services.VoiceService. {i}.VoiceProfile. {i}.Line. {i}.CallingFeatures.ConferenceCallingStatus	N.v.t
Device.Services.VoiceService. {i}.VoiceProfile. {i}.Line. {i}.CallingFeatures.DoNotDisturbEnable	DND_Setting
Device.Services.VoiceService. {i}.VoiceProfile. {i}.Line. {i}.CallingFeatures.MaxSessions	Call_Appearances_Per_Line
Device.Services.VoiceService. {i}.VoiceProfile. {i}.Line. {i}.CallingFeatures.MessageWaiting	Message_Waiting_<i>_
Device.Services.VoiceService. {i}.VoiceProfile. {i}.Line. {i}.CallingFeatures.MWIEnable	N.v.t
Device.Services.VoiceService. {i}.VoiceProfile. {i}.Line. {i}.CallingFeatures.RepeatDialEnable	N.v.t
Device.Services.VoiceService. {i}.VoiceProfile. {i}.Line. {i}.CallingFeatures.X_CISCO_SharedLineDNDCfwdEnable	Shared_Line_DND_Cfwd_Enable
Device.Services.VoiceService. {i}.VoiceProfile. {i}.Line. {i}.CallState	N.v.t

TR-069-parameter	XML-parameter
Device.Services.VoiceService. {i}.VoiceProfile. {i}.Line. {i}.Codec.	
Device.Services.VoiceService. {i}.VoiceProfile. {i}.Line. {i}.Codec.List.	
Device.Services.VoiceService. {i}.VoiceProfile. {i}.Line. {i}.Codec.List. {i}.	
Device.Services.VoiceService. {i}.VoiceProfile. {i}.Line. {i}.Codec.List. {i}.BitRate	N.v.t
Device.Services.VoiceService. {i}.VoiceProfile. {i}.Line. {i}.Codec.List. {i}.Codec	N.v.t
Device.Services.VoiceService. {i}.VoiceProfile. {i}.Line. {i}.Codec.List. {i}.Enable	N.v.t
Device.Services.VoiceService. {i}.VoiceProfile. {i}.Line. {i}.Codec.List. {i}.EntryID	N.v.t
Device.Services.VoiceService. {i}.VoiceProfile. {i}.Line. {i}.Codec.List. {i}.PacketizationPeriod	N.v.t
Device.Services.VoiceService. {i}.VoiceProfile. {i}.Line. {i}.Codec.List. {i}.Priority	
Device.Services.VoiceService. {i}.VoiceProfile. {i}.Line. {i}.Codec.List. {i}.SilenceSuppression	Silence_Supp_Enable_<i>_
Device.Services.VoiceService. {i}.VoiceProfile. {i}.Line. {i}.Codec.ReceiveBitRate	N.v.t
Device.Services.VoiceService. {i}.VoiceProfile. {i}.Line. {i}.Codec.ReceiveCodec	N.v.t
Device.Services.VoiceService. {i}.VoiceProfile. {i}.Line. {i}.Codec.ReceiveSilenceSuppression	N.v.t
Device.Services.VoiceService. {i}.VoiceProfile. {i}.Line. {i}.Codec.TransmitBitRate	N.v.t
Device.Services.VoiceService. {i}.VoiceProfile. {i}.Line. {i}.Codec.TransmitCodec	N.v.t
Device.Services.VoiceService. {i}.VoiceProfile. {i}.Line. {i}.Codec.TransmitPacketizationPeriod	N.v.t
Device.Services.VoiceService. {i}.VoiceProfile. {i}.Line. {i}.Codec.TransmitSilenceSuppression	N.v.t
Device.Services.VoiceService. {i}.VoiceProfile. {i}.Line. {i}.Codec.X_CISCO_PREFERREDCODEC	Preferred_Codec_<i>_
Device.Services.VoiceService. {i}.VoiceProfile. {i}.Line. {i}.Codec.X_CISCO_PREFERREDCODEC2	Second_PREFERRED_Codec_<i>_
Device.Services.VoiceService. {i}.VoiceProfile. {i}.Line. {i}.Codec.X_CISCO_PREFERREDCODEC3	Third_PREFERRED_Codec_<i>_
Device.Services.VoiceService. {i}.VoiceProfile. {i}.Line. {i}.Codec.X_CISCO_USEPREFCODECONLY	Use_Pref_Codec_Only_<i>_
Device.Services.VoiceService. {i}.VoiceProfile. {i}.Line. {i}.Codec.X_CISCO_CODECNEGOTIATION	Codec_Negotiation_<i>_
Device.Services.VoiceService. {i}.VoiceProfile. {i}.Line. {i}.DirectoryNumber	User_ID_<i>_
Device.Services.VoiceService. {i}.VoiceProfile. {i}.Line. {i}.Enable	Line_Enable_<i>_
Device.Services.VoiceService. {i}.VoiceProfile. {i}.Line. {i}.PhyReferenceList	N.v.t
Device.Services.VoiceService. {i}.VoiceProfile. {i}.Line. {i}.RingMuteStatus	N.v.t
Device.Services.VoiceService. {i}.VoiceProfile. {i}.Line. {i}.RingVolumeStatus	
Device.Services.VoiceService. {i}.VoiceProfile. {i}.Line. {i}.Session.	
Device.Services.VoiceService. {i}.VoiceProfile. {i}.Line. {i}.Session. {i}.	
Device.Services.VoiceService. {i}.VoiceProfile. {i}.Line. {i}.Session. {i}.FarEndIPAddress	
Device.Services.VoiceService. {i}.VoiceProfile. {i}.Line. {i}.Session. {i}.FarEndUDPPort	
Device.Services.VoiceService. {i}.VoiceProfile. {i}.Line. {i}.Session. {i}.LocalUDPPort	

TR-069-parameter	XML-parameter
Device.Services.VoiceService. {i}.VoiceProfile. {i}.Line. {i}.Session. {i}.SessionDuration	
Device.Services.VoiceService. {i}.VoiceProfile. {i}.Line. {i}.Session. {i}.SessionStartTime	
Device.Services.VoiceService. {i}.VoiceProfile. {i}.Line. {i}.SIP.	
Device.Services.VoiceService. {i}.VoiceProfile. {i}.Line. {i}.SIP.AuthPassword	Password_<i>_
Device.Services.VoiceService. {i}.VoiceProfile. {i}.Line. {i}.SIP.AuthUserName	User_ID_<i>_
Device.Services.VoiceService. {i}.VoiceProfile. {i}.Line. {i}.SIP.SIPEventSubscribeNumberOfElements	N.v.t
Device.Services.VoiceService. {i}.VoiceProfile. {i}.Line. {i}.SIP.URI	SIP_URI_<i>_
Device.Services.VoiceService. {i}.VoiceProfile. {i}.Line. {i}.SIP.X_CISCO_AuthID	Auth_ID_<i>_
Device.Services.VoiceService. {i}.VoiceProfile. {i}.Line. {i}.SIP.X_CISCO_DisplayName	Display_Name_<i>_
Device.Services.VoiceService. {i}.VoiceProfile. {i}.Line. {i}.SIP.X_CISCO_UseDNSSRV	Use_DNS_SRV_<i>_
Device.Services.VoiceService. {i}.VoiceProfile. {i}.Line. {i}.SIP.X_CISCO_UserEqualPhone	User_Equal_Phone_<i>_
Device.Services.VoiceService. {i}.VoiceProfile. {i}.Line. {i}.SIP.X_CISCO_SetG729annexb	Set_G729_annexb_<i>_
Device.Services.VoiceService. {i}.VoiceProfile. {i}.Line. {i}.SIP.X_CISCO_BlindAttnXferEnable	Blind_Attn-Xfer_Enable_<i>_
Device.Services.VoiceService. {i}.VoiceProfile. {i}.Line. {i}.SIP.X_CISCO_FeatureKeySync	Feature_Key_Sync_<i>_
Device.Services.VoiceService. {i}.VoiceProfile. {i}.Line. {i}.SIP.X_CISCO_DNSSRVAutoPrefix	DNS_SRV_Auto_Prefix_<i>_
Device.Services.VoiceService. {i}.VoiceProfile. {i}.Line. {i}.Status	N.v.t
Device.Services.VoiceService. {i}.VoiceProfile. {i}.Line. {i}.VoiceProcessing.	N.v.t
Device.Services.VoiceService. {i}.VoiceProfile. {i}.Line. {i}.VoiceProcessing.EchoCancellationEnable	N.v.t
Device.Services.VoiceService. {i}.VoiceProfile. {i}.Line. {i}.VoiceProcessing.EchoCancellationInUse	N.v.t
Device.Services.VoiceService. {i}.VoiceProfile. {i}.Line. {i}.VoiceProcessing.EchoCancellationTail	N.v.t
Device.Services.VoiceService. {i}.VoiceProfile. {i}.Line. {i}.X_CISCO_DialPlan	Dial_Plan_<i>_
Device.Services.VoiceService. {i}.VoiceProfile. {i}.Line. {i}.X_CISCO_DefaultRing	Default_Ring_<i>_
Device.Services.VoiceService. {i}.VoiceProfile. {i}.MaxSessions	Call_Appearences_Per_Line
Device.Services.VoiceService. {i}.VoiceProfile. {i}.Name	N.v.t
Device.Services.VoiceService. {i}.VoiceProfile. {i}.NumberOfLines	N.v.t
Device.Services.VoiceService. {i}.VoiceProfile. {i}.Region	N.v.t
Device.Services.VoiceService. {i}.VoiceProfile. {i}.Reset	N.v.t
Device.Services.VoiceService. {i}.VoiceProfile. {i}.RTP.	
Device.Services.VoiceService. {i}.VoiceProfile. {i}.RTP.DSCPMark	RTP_TOS_DiffServ_Value_<i>_
Device.Services.VoiceService. {i}.VoiceProfile. {i}.RTP.LocalPortMax	RTP_Port_Max
Device.Services.VoiceService. {i}.VoiceProfile. {i}.RTP.LocalPortMin	RTP_Port_Min
Device.Services.VoiceService. {i}.VoiceProfile. {i}.RTP.RTCP.	

TR-069-parameter	XML-parameter
Device.Services.VoiceService. {i}.VoiceProfile. {i}.RTP.RTCP.Enable	RTCP_Tx_Interval
Device.Services.VoiceService. {i}.VoiceProfile. {i}.RTP.RTCP.TxRepeatInterval	RTCP_Tx_Interval
Device.Services.VoiceService. {i}.VoiceProfile. {i}.RTP.SRTP.	
Device.Services.VoiceService. {i}.VoiceProfile. {i}.RTP.SRTP.Enable	N.v.t
Device.Services.VoiceService. {i}.VoiceProfile. {i}.RTP.SRTP.EncryptionKeySizes	N.v.t
Device.Services.VoiceService. {i}.VoiceProfile. {i}.RTP.SRTP.KeyingMethods	N.v.t
Device.Services.VoiceService. {i}.VoiceProfile. {i}.RTP.TelephoneEventPayloadType	AVT_Dynamic_Payload
Device.Services.VoiceService. {i}.VoiceProfile. {i}.RTP.X_CISCO_RTTPPacketSize	RTP_Packet_Size
Device.Services.VoiceService. {i}.VoiceProfile. {i}.ServiceProviderInfo.	N.v.t
Device.Services.VoiceService. {i}.VoiceProfile. {i}.ServiceProviderInfo.ContactPhoneNumber	N.v.t
Device.Services.VoiceService. {i}.VoiceProfile. {i}.ServiceProviderInfo.EmailAddress	N.v.t
Device.Services.VoiceService. {i}.VoiceProfile. {i}.ServiceProviderInfo.Name	N.v.t
Device.Services.VoiceService. {i}.VoiceProfile. {i}.ServiceProviderInfo.URL	N.v.t
Device.Services.VoiceService. {i}.VoiceProfile. {i}.SignalingProtocol	N.v.t
Device.Services.VoiceService. {i}.VoiceProfile. {i}.SIP.	
Device.Services.VoiceService. {i}.VoiceProfile. {i}.SIP.DSCPMark	SIP_TOS_DiffServ_Value_<i>_
Device.Services.VoiceService. {i}.VoiceProfile. {i}.SIP.InviteExpires	INVITE_Expires
Device.Services.VoiceService. {i}.VoiceProfile. {i}.SIP.Organization	N.v.t
Device.Services.VoiceService. {i}.VoiceProfile. {i}.SIP.OutboundProxy	Outbound_Proxy_<i>_
Device.Services.VoiceService. {i}.VoiceProfile. {i}.SIP.OutboundProxyPort	Outbound_Proxy_<i>_
Device.Services.VoiceService. {i}.VoiceProfile. {i}.SIP.ProxyServer	Proxy_<i>_
Device.Services.VoiceService. {i}.VoiceProfile. {i}.SIP.ProxyServerPort	Proxy_<i>_
Device.Services.VoiceService. {i}.VoiceProfile. {i}.SIP.ProxyServerTransport	SIP_Transport_<1>_
Device.Services.VoiceService. {i}.VoiceProfile. {i}.SIP.RegisterExpires	Register_Expires_<i>_
Device.Services.VoiceService. {i}.VoiceProfile. {i}.SIP.RegisterRetryInterval	Reg_Retry_Intvl
Device.Services.VoiceService. {i}.VoiceProfile. {i}.SIP.RegistersMinExpires	Reg_Min_Expires
Device.Services.VoiceService. {i}.VoiceProfile. {i}.SIP.ReInviteExpires	ReINVITE_Expires
Device.Services.VoiceService. {i}.VoiceProfile. {i}.SIP.SIPEventSubscribeNumberOfElements	N.v.t
Device.Services.VoiceService. {i}.VoiceProfile. {i}.SIP.SIPResponseMapNumberOfElements	N.v.t
Device.Services.VoiceService. {i}.VoiceProfile. {i}.SIP.TimerB	SIP_Timer_B
Device.Services.VoiceService. {i}.VoiceProfile. {i}.SIP.TimerD	SIP_Timer_D
Device.Services.VoiceService. {i}.VoiceProfile. {i}.SIP.TimerF	SIP_Timer_F

TR-069-parameter	XML-parameter
Device.Services.VoiceService. {i}.VoiceProfile. {i}.SIP.TimerH	SIP_Timer_H
Device.Services.VoiceService. {i}.VoiceProfile. {i}.SIP.TimerJ	SIP_Timer_J
Device.Services.VoiceService. {i}.VoiceProfile. {i}.SIP.TimerT1	SIP_T1
Device.Services.VoiceService. {i}.VoiceProfile. {i}.SIP.TimerT2	SIP_T2
Device.Services.VoiceService. {i}.VoiceProfile. {i}.SIP.TimerT4	SIP_T4
Device.Services.VoiceService. {i}.VoiceProfile. {i}.SIP.UserAgentDomain	N.v.t
Device.Services.VoiceService. {i}.VoiceProfile. {i}.SIP.UserAgentPort	SIP_Port_<1>_
Device.Services.VoiceService. {i}.VoiceProfile. {i}.SIP.UserAgentTransport	SIP_Transport_<1>_
Device.Services.VoiceService. {i}.VoiceProfile. {i}.SIP.X_CISCO_SubMinExpires	Sub_Min_Expires
Device.Services.VoiceService. {i}.VoiceProfile. {i}.SIP.X_CISCO_SubMaxExpires	Sub_Max_Expires
Device.Services.VoiceService. {i}.VoiceProfile. {i}.SIP.X_CISCO_SubRetryIntvl	Sub_Retry_Intvl
Device.Services.VoiceService. {i}.VoiceProfile. {i}.STUNEnable	STUN_Enable
Device.Services.VoiceService. {i}.VoiceProfileNumberOfEntries	N.v.t
Device.Services.VoiceService. {i}.X_CISCO_SIP.	
Device.Services.VoiceService. {i}.X_CISCO_SIP.G711uCodecName	G711u_Codec_Name
Device.Services.VoiceService. {i}.X_CISCO_SIP.G711aCodecName	G711a_Codec_Name
Device.Services.VoiceService. {i}.X_CISCO_SIP.G729aCodecName	G729a_Codec_Name
Device.Services.VoiceService. {i}.X_CISCO_SIP.G729bCodecName	G729b_Codec_Name
Device.Services.VoiceService. {i}.X_CISCO_SIP.G722CodecName	G722_Codec_Name
Device.Services.VoiceService. {i}.X_CISCO_SIP.G7222CodecName	G722.2_Codec_Name
Device.Services.VoiceService. {i}.X_CISCO_SIP.iLBCCodecName	iLBC_Codec_Name
Device.Services.VoiceService. {i}.X_CISCO_SIP.iSACCodecName	iSAC_Codec_Name
Device.Services.VoiceService. {i}.X_CISCO_SIP.OPUSCodecName	OPUS_Codec_Name
Device.Services.VoiceService. {i}.X_CISCO_SIP.AVTCodecName	AVT_Codec_Name
Device.Services.VoiceService. {i}.X_CISCO_SIP.G7222BEDynamicPayload	G722.2_Dynamic_Payload
Device.Services.VoiceService. {i}.X_CISCO_SIP.G7222OADynamicPayload	G722.2_OA_Dynamic_Payload
Device.Services.VoiceService. {i}.X_CISCO_SIP.iLBC20msDynamicPayload	iLBC_Dynamic_Payload
Device.Services.VoiceService. {i}.X_CISCO_SIP.iLBC30msDynamicPayload	iLBC_30ms_Dynamic_Payload
Device.Services.VoiceService. {i}.X_CISCO_SIP.iSACDynamicPayload	iSAC_Dynamic_Payload
Device.Services.VoiceService. {i}.X_CISCO_SIP.OPUSDynamicPayload	OPUS_Dynamic_Payload
Device.Services.VoiceService. {i}.X_CISCO_SIP.AVTDynamicPayload	AVT_Dynamic_Payload
Device.Services.VoiceService. {i}.X_CISCO_SIP.AVT16kHzDynamicPayload	AVT_16kHz_Dynamic_Payload

TR-069-parameter	XML-parameter
Device.Services.VoiceService. {i}.X_CISCO_SIP.AVT48kHzDynamicPayload	AVT_48kHz_Dynamic_Payload
Device.Services.VoiceService. {i}.X_CISCO_SIP.INFOREQDynamicPayload	INFOREQ_Dynamic_Payload
Device.Services.VoiceService. {i}.X_CISCO_SIP.DisplayAnonymousFromHeader	Display_Anonymous_From_Header
Device.Services.VoiceService. {i}.X_CISCO_SIP.RedirectKeepAlive	Redirect_Keep_Alive
Device.Services.VoiceService. {i}.X_CISCO_Regional.	
Device.Services.VoiceService. {i}.X_CISCO_Regional.Tones.	
Device.Services.VoiceService. {i}.X_CISCO_Regional.Tones.DialTone	Dial_Tone
Device.Services.VoiceService. {i}.X_CISCO_Regional.Tones.OutsideDialTone	Outside_Dial_Tone
Device.Services.VoiceService. {i}.X_CISCO_Regional.Tones.PromptTone	Prompt_Tone
Device.Services.VoiceService. {i}.X_CISCO_Regional.Tones.BusyTone	Busy_Tone
Device.Services.VoiceService. {i}.X_CISCO_Regional.Tones.ReorderTone	Reorder_Tone
Device.Services.VoiceService. {i}.X_CISCO_Regional.Tones.OffHookWarningTone	Off_Hook_Warning_Tone
Device.Services.VoiceService. {i}.X_CISCO_Regional.Tones.RingBackTone	Ring_Back_Tone
Device.Services.VoiceService. {i}.X_CISCO_Regional.Tones.CallWaitingTone	Call_Waiting_Tone
Device.Services.VoiceService. {i}.X_CISCO_Regional.Tones.ConfirmTone	Confirm_Tone
Device.Services.VoiceService. {i}.X_CISCO_Regional.Tones.MWIDialTone	MWI_Dial_Tone
Device.Services.VoiceService. {i}.X_CISCO_Regional.Tones.CfwdDialTone	Cfwd_Dial_Tone
Device.Services.VoiceService. {i}.X_CISCO_Regional.Tones.HoldingTone	Holding_Tone
Device.Services.VoiceService. {i}.X_CISCO_Regional.Tones.ConferenceTone	Conference_Tone
Device.Services.VoiceService. {i}.X_CISCO_Regional.Tones.SecureCallIndicationTone	Secure_Call_Indication_Tone
Device.Services.VoiceService. {i}.X_CISCO_Regional.Tones.PageTone	Page_Tone
Device.Services.VoiceService. {i}.X_CISCO_Regional.Tones.AlertTone	Alert_Tone
Device.Services.VoiceService. {i}.X_CISCO_Regional.Tones.MuteTone	Mute_Tone
Device.Services.VoiceService. {i}.X_CISCO_Regional.Tones.UnmuteTone	Unmute_Tone
Device.Services.VoiceService. {i}.X_CISCO_Regional.Tones.SystemBeep	System_Beep
Device.Services.VoiceService. {i}.X_CISCO_Regional.Tones.CallPickupTone	Call_Pickup_Tone
Device.Services.VoiceService. {i}.X_CISCO_Regional.Cadences.	
Device.Services.VoiceService. {i}.X_CISCO_Regional.Cadences.Cadence1	Cadence_1
Device.Services.VoiceService. {i}.X_CISCO_Regional.Cadences.Cadence2	Cadence_2
Device.Services.VoiceService. {i}.X_CISCO_Regional.Cadences.Cadence3	Cadence_3
Device.Services.VoiceService. {i}.X_CISCO_Regional.Cadences.Cadence4	Cadence_4
Device.Services.VoiceService. {i}.X_CISCO_Regional.Cadences.Cadence5	Cadence_5

TR-069-parameter	XML-parameter
Device.Services.VoiceService. {i}.X_CISCO_Regional.Cadences.Cadence6	Cadence_6
Device.Services.VoiceService. {i}.X_CISCO_Regional.Cadences.Cadence7	Cadence_7
Device.Services.VoiceService. {i}.X_CISCO_Regional.Cadences.Cadence8	Cadence_8
Device.Services.VoiceService. {i}.X_CISCO_Regional.Cadences.Cadence9	Cadence_9
Device.Services.VoiceService. {i}.X_CISCO_Regional.Cadences.	
Device.Services.VoiceService. {i}.X_CISCO_Regional.ControlTimer.ReorderDelay	Reorder_Delay
Device.Services.VoiceService. {i}.X_CISCO_Regional.ControlTimer.InterdigitLongTimer	Interdigit_Long_Timer
Device.Services.VoiceService. {i}.X_CISCO_Regional.ControlTimer.InterdigitShortTimer	Interdigit_Short_Timer
Device.Services.VoiceService. {i}.X_CISCO_AttConsole.	
Device.Services.VoiceService. {i}.X_CISCO_AttConsole.NumberOfUnits	Number_of_Units
Device.Services.VoiceService. {i}.X_CISCO_AttConsole.ServerType	
Device.Services.VoiceService. {i}.X_CISCO_AttConsole.SubscribeRetryInterval	Subscribe_Retry_Interval
Device.Services.VoiceService. {i}.X_CISCO_AttConsole.BXferOnSpeedDialEnable	Bxfer_On_Speed_Dial_Enable
Device.Services.VoiceService. {i}.X_CISCO_AttConsole.AttendantConsoleLCDContrast	Attendant_Console_LCD_Brightness
Device.Services.VoiceService. {i}.X_CISCO_AttConsole.BXferToStarcodeEnable	Bxfer_To_Starcode_Enable
Device.Services.VoiceService. {i}.X_CISCO_AttConsole.Unit.	N.v.t
Device.Services.VoiceService. {i}.X_CISCO_AttConsole.Unit. {i}.	N.v.t
Device.Services.VoiceService. {i}.X_CISCO_AttConsole.Unit. {i}.Key.	N.v.t
Device.Services.VoiceService. {i}.X_CISCO_AttConsole.Unit. {i}.Key. {i}.	N.v.t
Device.Services.VoiceService. {i}.X_CISCO_AttConsole.Unit. {i}.Key. {i}.Config	Unit_<i>_Key_<i>_
Device.Services.VoiceService. {i}.X_CISCO_AttConsole.Unit. {i}.NumberOfKey	N.v.t
Device.Services.VoiceService. {i}.X_CISCO_PhoneSetting.	N.v.t
Device.Services.VoiceService. {i}.X_CISCO_PhoneSetting.LineKey.	N.v.t
Device.Services.VoiceService. {i}.X_CISCO_PhoneSetting.LineKey. {i}.	N.v.t
Device.Services.VoiceService. {i}.X_CISCO_PhoneSetting.LineKey. {i}.ExtendedFunction	Extended_Function_<i>_
Device.Services.VoiceService. {i}.X_CISCO_PhoneSetting.LineKey. {i}.Extension	Extension_<i>_
Device.Services.VoiceService. {i}.X_CISCO_PhoneSetting.LineKey. {i}.ShareCallApparence	Share_Call_Appearance_<i>_
Device.Services.VoiceService. {i}.X_CISCO_PhoneSetting.LineKey. {i}.ShortName	Short_Name_<i>_
Device.Services.VoiceService. {i}.X_CISCO_PhoneSetting.NumberOfLineKey	N.v.t
Device.Services.VoiceService. {i}.X_CISCO_PhoneSetting.StationName	Station_Name
Device.Services.VoiceService. {i}.X_CISCO_PhoneSetting.GroupPagingScript	Group_Paging_Script
Device.Services.VoiceService. {i}.X_CISCO_PhoneSetting.VoiceMailNumber	Voice_Mail_Number

TR-069-parameter	XML-parameter
Device.Services.VoiceService.{i}.X_CISCO_PhoneSetting.BluetoothMode	Bluetooth_Mode
Device.Services.VoiceService.{i}.X_CISCO_PhoneSetting.Line	Lijn
Device.Services.VoiceService.{i}.X_CISCO_PhoneSetting.Ringtone.	N.v.t
Device.Services.VoiceService.{i}.X_CISCO_PhoneSetting.Ringtone.Ring1	Ring1
Device.Services.VoiceService.{i}.X_CISCO_PhoneSetting.Ringtone.Ring2	Ring2
Device.Services.VoiceService.{i}.X_CISCO_PhoneSetting.Ringtone.Ring3	Ring3
Device.Services.VoiceService.{i}.X_CISCO_PhoneSetting.Ringtone.Ring4	Ring4
Device.Services.VoiceService.{i}.X_CISCO_PhoneSetting.Ringtone.Ring5	Ring5
Device.Services.VoiceService.{i}.X_CISCO_PhoneSetting.Ringtone.Ring6	Ring6
Device.Services.VoiceService.{i}.X_CISCO_PhoneSetting.Ringtone.Ring7	Ring7
Device.Services.VoiceService.{i}.X_CISCO_PhoneSetting.Ringtone.Ring8	Ring8
Device.Services.VoiceService.{i}.X_CISCO_PhoneSetting.Ringtone.Ring9	Ring9
Device.Services.VoiceService.{i}.X_CISCO_PhoneSetting.Ringtone.Ring10	Ring10
Device.Services.VoiceService.{i}.X_CISCO_PhoneSetting.Ringtone.Ring11	Ring11
Device.Services.VoiceService.{i}.X_CISCO_PhoneSetting.Ringtone.Ring12	Ring12
Device.Services.VoiceService.{i}.X_CISCO_PhoneSetting.SuppServices.	N.v.t
Device.Services.VoiceService.{i}.X_CISCO_PhoneSetting.SuppServices.ConferenceServ	Coference_Serv
Device.Services.VoiceService.{i}.X_CISCO_PhoneSetting.SuppServices.AttnTransferServ	Attn_Transfer_Serv
Device.Services.VoiceService.{i}.X_CISCO_PhoneSetting.SuppServices.BlindTransferServ	Blind_Transfer_Serv
Device.Services.VoiceService.{i}.X_CISCO_PhoneSetting.SuppServices.DNDServ	DND_Serv
Device.Services.VoiceService.{i}.X_CISCO_PhoneSetting.SuppServices.BlockANCServ	Block_ANC_Serv
Device.Services.VoiceService.{i}.X_CISCO_PhoneSetting.SuppServices.BlockCIDServ	Block_CID_Serv
Device.Services.VoiceService.{i}.X_CISCO_PhoneSetting.SuppServices.SecureCallServ	Secure_Call_Serv
Device.Services.VoiceService.{i}.X_CISCO_PhoneSetting.SuppServices.CfwdAllServ	Cfwd_All_Serv
Device.Services.VoiceService.{i}.X_CISCO_PhoneSetting.SuppServices.CfwdBusyServ	Cfwd_Busy_Serv
Device.Services.VoiceService.{i}.X_CISCO_PhoneSetting.SuppServices.CfwdNoAnsServ	Cfwd_No_Ans_Serv
Device.Services.VoiceService.{i}.X_CISCO_PhoneSetting.SuppServices.PagingServ	Paging_Serv
Device.Services.VoiceService.{i}.X_CISCO_PhoneSetting.SuppServices.CallParkServ	Call_Park_Serv
Device.Services.VoiceService.{i}.X_CISCO_PhoneSetting.SuppServices.CallPickUpServ	Call_Pick_Up_Serv
Device.Services.VoiceService.{i}.X_CISCO_PhoneSetting.SuppServices.ACDLoginServ	ACD_Login_Serv
Device.Services.VoiceService.{i}.X_CISCO_PhoneSetting.SuppServices.GroupCallPickUpServ	Group_Call_Pick_Up_Serv
Device.Services.VoiceService.{i}.X_CISCO_PhoneSetting.SuppServices.ServiceAnncServ	Service_Annc_Serv

TR-069-parameter	XML-parameter
Device.Services.VoiceService. {i}.X_CISCO_PhoneSetting.SuppServices.CallRecordingServ	Call_Recording_Serv
Device.Services.VoiceService. {i}.X_CISCO_PhoneSetting.SuppServices.ReversePhoneLookupServ	Reverse_Phone_Lookup_Serv
Device.Services.VoiceService. {i}.X_CISCO_PhoneSetting.ProgramSoftkeys.	N.v.t
Device.Services.VoiceService. {i}.X_CISCO_PhoneSetting.ProgramSoftkeys.ProgrammableSoftkeyEnable	Programmable_Softkey_Enable
Device.Services.VoiceService. {i}.X_CISCO_PhoneSetting.ProgramSoftkeys.IdleKeyList	Idle_Key_List
Device.Services.VoiceService. {i}.X_CISCO_PhoneSetting.ProgramSoftkeys.MissedCallKeyList	Missed_Call_Key_List
Device.Services.VoiceService. {i}.X_CISCO_PhoneSetting.ProgramSoftkeys.OffHookKeyList	Off_Hook_Key_List
Device.Services.VoiceService. {i}.X_CISCO_PhoneSetting.ProgramSoftkeys.DialingInputKeyList	Dialing_Input_Key_List
Device.Services.VoiceService. {i}.X_CISCO_PhoneSetting.ProgramSoftkeys.ProgressingKeyList	Progressing_Key_List
Device.Services.VoiceService. {i}.X_CISCO_PhoneSetting.ProgramSoftkeys.ConnectedKeyList	Connected_Key_List
Device.Services.VoiceService. {i}.X_CISCO_PhoneSetting.ProgramSoftkeys.StartXferKeyList	Start-Xfer_Key_List
Device.Services.VoiceService. {i}.X_CISCO_PhoneSetting.ProgramSoftkeys.StartConfKeyList	Start-Conf_Key_List
Device.Services.VoiceService. {i}.X_CISCO_PhoneSetting.ProgramSoftkeys.ConferencingKeyList	Conferencing_Key_List
Device.Services.VoiceService. {i}.X_CISCO_PhoneSetting.ProgramSoftkeys.ReleasingKeyList	Releasing_Key_List
Device.Services.VoiceService. {i}.X_CISCO_PhoneSetting.ProgramSoftkeys.HoldKeyList	Hold_Key_List
Device.Services.VoiceService. {i}.X_CISCO_PhoneSetting.ProgramSoftkeys.RingingKeyList	Ringing_Key_List
Device.Services.VoiceService. {i}.X_CISCO_PhoneSetting.ProgramSoftkeys.SharedActiveKeyList	Shared_Active_Key_List
Device.Services.VoiceService. {i}.X_CISCO_PhoneSetting.ProgramSoftkeys.SharedHeldKeyList	Shared_Held_Key_List
Device.Services.VoiceService. {i}.X_CISCO_PhoneSetting.ProgramSoftkeys.PSK1	PSK_1
Device.Services.VoiceService. {i}.X_CISCO_PhoneSetting.ProgramSoftkeys.PSK2	PSK_2
Device.Services.VoiceService. {i}.X_CISCO_PhoneSetting.ProgramSoftkeys.PSK3	PSK_3
Device.Services.VoiceService. {i}.X_CISCO_PhoneSetting.ProgramSoftkeys.PSK4	PSK_4
Device.Services.VoiceService. {i}.X_CISCO_PhoneSetting.ProgramSoftkeys.PSK5	PSK_5
Device.Services.VoiceService. {i}.X_CISCO_PhoneSetting.ProgramSoftkeys.PSK6	PSK_6
Device.Services.VoiceService. {i}.X_CISCO_PhoneSetting.ProgramSoftkeys.PSK7	PSK_7
Device.Services.VoiceService. {i}.X_CISCO_PhoneSetting.ProgramSoftkeys.PSK8	PSK_8
Device.Services.VoiceService. {i}.X_CISCO_PhoneSetting.ProgramSoftkeys.PSK9	PSK_9
Device.Services.VoiceService. {i}.X_CISCO_PhoneSetting.ProgramSoftkeys.PSK10	PSK_10
Device.Services.VoiceService. {i}.X_CISCO_PhoneSetting.ProgramSoftkeys.PSK11	PSK_11
Device.Services.VoiceService. {i}.X_CISCO_PhoneSetting.ProgramSoftkeys.PSK12	PSK_12
Device.Services.VoiceService. {i}.X_CISCO_PhoneSetting.ProgramSoftkeys.PSK13	PSK_13
Device.Services.VoiceService. {i}.X_CISCO_PhoneSetting.ProgramSoftkeys.PSK14	PSK_14

TR-069-parameter	XML-parameter
Device.Services.VoiceService. {i}.X_CISCO_PhoneSetting.ProgramSoftkeys.PSK15	PSK_15
Device.Services.VoiceService. {i}.X_CISCO_PhoneSetting.ProgramSoftkeys.PSK16	PSK_16
Device.Services.VoiceService. {i}.X_CISCO_PhoneSetting.LDAP.	N.v.t
Device.Services.VoiceService. {i}.X_CISCO_PhoneSetting.LDAP.LDAPDirEnable	LDAP_Dir_Enable
Device.Services.VoiceService. {i}.X_CISCO_PhoneSetting.LDAP.CorpDirName	LDAP_Corp_Dir_Name
Device.Services.VoiceService. {i}.X_CISCO_PhoneSetting.LDAP.Server	LDAP_Server
Device.Services.VoiceService. {i}.X_CISCO_PhoneSetting.LDAP.SearchBase	LDAP_Search_Base
Device.Services.VoiceService. {i}.X_CISCO_PhoneSetting.LDAP.ClientDN	LDAP_Client_DN
Device.Services.VoiceService. {i}.X_CISCO_PhoneSetting.LDAP.UserName	LDAP_User_Name
Device.Services.VoiceService. {i}.X_CISCO_PhoneSetting.LDAP.Password	LDAP_Password
Device.Services.VoiceService. {i}.X_CISCO_PhoneSetting.LDAP.AuthMethod	LDAP_Auth_Method
Device.Services.VoiceService. {i}.X_CISCO_PhoneSetting.LDAP.LastNameFilter	LDAP_Last_Name_Filter
Device.Services.VoiceService. {i}.X_CISCO_PhoneSetting.LDAP.FirstNameFilter	LDAP_First_Name_Filter
Device.Services.VoiceService. {i}.X_CISCO_PhoneSetting.LDAP.SearchItem3	LDAP_Search_Item_3
Device.Services.VoiceService. {i}.X_CISCO_PhoneSetting.LDAP.SearchItem3Filter	LDAP_Item_3_Filter
Device.Services.VoiceService. {i}.X_CISCO_PhoneSetting.LDAP.SearchItem4	LDAP_Search_Item_4
Device.Services.VoiceService. {i}.X_CISCO_PhoneSetting.LDAP.SearchItem4Filter	LDAP_Item_4_Filter
Device.Services.VoiceService. {i}.X_CISCO_PhoneSetting.LDAP.DisplayAttr	LDAP_Display_Attrs
Device.Services.VoiceService. {i}.X_CISCO_PhoneSetting.LDAP.NumberMapping	LDAP_Number_Mapping
Device.Services.VoiceService. {i}.X_CISCO_UserSetting.	N.v.t
Device.Services.VoiceService. {i}.X_CISCO_UserSetting.RingerVolume	Ringer_Volume
Device.Services.VoiceService. {i}.X_CISCO_UserSetting.SpeakerVolume	Speaker_Volume
Device.Services.VoiceService. {i}.X_CISCO_UserSetting.HandsetVolume	Handset_Volume
Device.Services.VoiceService. {i}.X_CISCO_UserSetting.HeadsetVolume	Headset_Volume
Device.Services.VoiceService. {i}.X_CISCO_UserSetting.PhoneBackground	Phone_Background
Device.Services.VoiceService. {i}.X_CISCO_UserSetting.PictureDownloadURL	Picture_Download_URL
Device.Services.VoiceService. {i}.X_CISCO_UserSetting.ElectronicHookSwitchControl	Ehook_Enable
Device.Services.VoiceService. {i}.X_CISCO_UserSetting.ScreenSaverEnable	Screen_Saver_Enable
Device.Services.VoiceService. {i}.X_CISCO_UserSetting.ScreenSaverType	Screen_Saver_Type
Device.Services.VoiceService. {i}.X_CISCO_UserSetting.MissCallShortcut	Miss_Call_Shortcut
Device.Services.VoiceService. {i}.X_CISCO_UserSetting.AlertToneOff	Alert_Tone_Off
Device.Services.VoiceService. {i}.X_CISCO_UserSetting.LogoURL	Logo_URL

TR-069-parameter	XML-parameter
Device.Services.VoiceService. {i}.X_CISCO_StarCode.	N.v.t
Device.Services.VoiceService. {i}.X_CISCO_StarCode.ActivateBlockAnonymousCall	Block_ANC_Act_Code
Device.Services.VoiceService. {i}.X_CISCO_StarCode.ActivateBlockCallerId	Block_CID_Act_Code
Device.Services.VoiceService. {i}.X_CISCO_StarCode.ActivateBlockCallerIdNextCall	Block_CID_Per_Call_Act_Code
Device.Services.VoiceService. {i}.X_CISCO_StarCode.ActivateCallForwardAll	Cfwd_All_Act_Code
Device.Services.VoiceService. {i}.X_CISCO_StarCode.ActivateCallForwardBusy	Cfwd_Busy_Act_Code
Device.Services.VoiceService. {i}.X_CISCO_StarCode.ActivateCallForwardNoAnswer	Cfwd_No_Ans_Act_Code
Device.Services.VoiceService. {i}.X_CISCO_StarCode.ActivateCallWaiting	CW_Act_Code
Device.Services.VoiceService. {i}.X_CISCO_StarCode.ActivateCallWaitingNextCall	CW_Per_Call_Act_Code
Device.Services.VoiceService. {i}.X_CISCO_StarCode.ActivateDoNotDisturb	DND_Act_Code
Device.Services.VoiceService. {i}.X_CISCO_StarCode.ActivateSecureCall	Secure_All_Call_Act_Code
Device.Services.VoiceService. {i}.X_CISCO_StarCode.ActivateSecureCallNextCall	Secure_One_Call_Act_Code
Device.Services.VoiceService. {i}.X_CISCO_StarCode.BlindTransfer	Blind_Transfer_Code
Device.Services.VoiceService. {i}.X_CISCO_StarCode.CallPark	Call_Park_Code
Device.Services.VoiceService. {i}.X_CISCO_StarCode.CallPickup	Call_Pickup_Code
Device.Services.VoiceService. {i}.X_CISCO_StarCode.CallReturn	Call_Return_Code
Device.Services.VoiceService. {i}.X_CISCO_StarCode.CallUnpark	Call_Unpark_Code
Device.Services.VoiceService. {i}.X_CISCO_StarCode.DeactivateBlockAnonymousCall	Block_ANC_Deact_Code
Device.Services.VoiceService. {i}.X_CISCO_StarCode.DeactivateBlockCallerId	Block_CID_Deact_Code
Device.Services.VoiceService. {i}.X_CISCO_StarCode.DeactivateBlockCallerIdNextCall	Block_CID_Per_Call_Deact_Code
Device.Services.VoiceService. {i}.X_CISCO_StarCode.DeactivateCallForwardAll	Cfwd_All_Deact_Code
Device.Services.VoiceService. {i}.X_CISCO_StarCode.DeactivateCallForwardBusy	Cfwd_Busy_Deact_Code
Device.Services.VoiceService. {i}.X_CISCO_StarCode.DeactivateCallForwardNoAnswer	Cfwd_No_Ans_Deact_Code
Device.Services.VoiceService. {i}.X_CISCO_StarCode.DeactivateCallWaiting	CW_Deact_Code
Device.Services.VoiceService. {i}.X_CISCO_StarCode.DeactivateCallWaitingNextCall	CW_Per_Call_Deact_Code
Device.Services.VoiceService. {i}.X_CISCO_StarCode.DeactivateDoNotDisturb	DND_Deact_Code
Device.Services.VoiceService. {i}.X_CISCO_StarCode.DeactivateSecureCal	Secure_No_Call_Act_Code
Device.Services.VoiceService. {i}.X_CISCO_StarCode.DeactivateSecureCallNextCall	Secure_One_Call_Deact_Code
Device.Services.VoiceService. {i}.X_CISCO_StarCode.GroupCallPickup	Group_Call_Pickup_Code
Device.Services.VoiceService. {i}.X_CISCO_StarCode.PagingCode	Paging_Code
Device.Services.VoiceService. {i}.X_CISCO_StarCode.PreferCodecG711a	Prefer_G711a_Code
Device.Services.VoiceService. {i}.X_CISCO_StarCode.PreferCodecG711u	Prefer_G711u_Code

TR-069-parameter	XML-parameter
Device.Services.VoiceService.{i}.X_CISCO_StarCode.PreferCodecG722	Prefer_G722_Code
Device.Services.VoiceService.{i}.X_CISCO_StarCode.PreferCodecG7222	Prefer_G722.2_Code
Device.Services.VoiceService.{i}.X_CISCO_StarCode.PreferCodecG729a	Prefer_G729a_Code
Device.Services.VoiceService.{i}.X_CISCO_StarCode.PreferCodeciLBC	Prefer_iLBC_Code
Device.Services.VoiceService.{i}.X_CISCO_StarCode.PreferCodeciSAC	Prefer_ISAC_Code
Device.Services.VoiceService.{i}.X_CISCO_StarCode.PreferCodecOPUS	Prefer_OPUS_Code
Device.Services.VoiceService.{i}.X_CISCO_StarCode.UseOnlyCodecG711a	Force_G711a_Code
Device.Services.VoiceService.{i}.X_CISCO_StarCode.UseOnlyCodecG711u	Force_G711u_Code
Device.Services.VoiceService.{i}.X_CISCO_StarCode.UseOnlyCodecG722	Force_G722_Code
Device.Services.VoiceService.{i}.X_CISCO_StarCode.UseOnlyCodecG7222	Force_G722.2_Code
Device.Services.VoiceService.{i}.X_CISCO_StarCode.UseOnlyCodecG729a	Force_G729a_Code
Device.Services.VoiceService.{i}.X_CISCO_StarCode.UseOnlyCodeciLBC	Force_iLBC_Code
Device.Services.VoiceService.{i}.X_CISCO_StarCode.UseOnlyCodeciSAC	Force_ISAC_Code
Device.Services.VoiceService.{i}.X_CISCO_StarCode.UseOnlyCodecOPUS	Force_OPUS_Code
	N.v.t
	N.v.t
*(1) We ondersteunen deze TR-069-configuratie, maar geen corresponderende parameter voor Web/GUI	N.v.t
*(2) We ondersteunen deze TR-069-configuratie, maar deze kan alleen worden ingesteld op 'Ja'	N.v.t
*(3) i=0 G.711MuLaw i=1 G.711ALaw i=2 G.729a i=3 G.722 i=4 G.722.2 i=5 iLBC i=6 (88xx iSAC) (78xx OPUS) i=7 OPUS (88xx)	N.v.t
*(4) Alleen beschikbaar op 8851/8861/8865	N.v.t
*(5) Deze parameter geldt voor de algemene instelling, niet per toestel	N.v.t
*(6) Dit zal leiden naar codec <i> on line <i> inschakelen/uitschakelen, raadpleeg *(4) voor codec <i>	N.v.t
*(7) alleen met zijspan. Op Mountlake heet dit Attendant Console LCD Contrast	N.v.t
Device.	N.v.t
Device.DeviceSummary	N.v.t
Device.Services.	N.v.t
Device.Services.VoiceServiceNumberOfEntries	
Device.DeviceInfo.	N.v.t
Device.DeviceInfo.Manufacturer	N.v.t

TR-069-parameter	XML-parameter
Device.DeviceInfo.ManufacturerOUI	N.v.t
Device.DeviceInfo.ModelName	N.v.t
Device.DeviceInfo.Description	N.v.t
Device.DeviceInfo.ProductClass	N.v.t
Device.DeviceInfo.SerialNumber	N.v.t
Device.DeviceInfo.HardwareVersion	N.v.t
Device.DeviceInfo.SoftwareVersion	N.v.t
Device.DeviceInfo.EnabledOptions	N.v.t
Device.DeviceInfo.AdditionalHardwareVersion	N.v.t
Device.DeviceInfo.AdditionalSoftwareVersion	N.v.t
Device.DeviceInfo.ProvisioningCode	N.v.t
Device.DeviceInfo.DeviceStatus	N.v.t
Device.DeviceInfo.UpTime	N.v.t
Device.ManagementServer.	N.v.t
Device.ManagementServer.URL	N.v.t
Device.ManagementServer.Username	N.v.t
Device.ManagementServer.Password	N.v.t
Device.ManagementServer.PeriodicInformEnable	N.v.t
Device.ManagementServer.PeriodicInformInterval	N.v.t
Device.ManagementServer.PeriodicInformTime	N.v.t
Device.ManagementServer.ParameterKey	N.v.t
Device.ManagementServer.ConnectionRequestURL	N.v.t
Device.ManagementServer.ConnectionRequestUsername	N.v.t
Device.ManagementServer.ConnectionRequestPassword	N.v.t
Device.GatewayInfo.	N.v.t
Device.GatewayInfo.ManufacturerOUI	N.v.t
Device.GatewayInfo.ProductClass	N.v.t
Device.GatewayInfo.SerialNumber	N.v.t
Device.Time.	N.v.t
Device.Time.NTPServer1	Primary_NTP_Server
Device.Time.NTPServer2	Secondary_NTP_Server
Device.Time.CurrentLocalTime	N.v.t

TR-069-parameter	XML-parameter
Device.Time.LocalTimeZone	Time_Zone
Device.Time.X_CISCO_TimeFormat	Time_Format
Device.Time.X_CISCO_DateFormat	Date_Format
Device.LAN.	N.v.t
Device.LAN.X_CISCO_IPMode	IP_Mode
Device.LAN.AddressingType	Connection_Type
Device.LAN.IPAddress	Static_IP
Device.LAN.SubnetMask	Netwerkmasker
Device.LAN.DefaultGateway	Gateway
Device.LAN.DNSServers	Primary_DNS
Device.LAN.MACAddress	N.v.t
Device.LAN.DHCPOptionNumberOfEntries	N.v.t
Device.LAN.DHCPOption.	N.v.t
Device.LAN.DHCPOption. {i}.	N.v.t
Device.LAN.DHCPOption. {i}.Request	DHCP_Option_To_Use
Device.LAN.DHCPOption. {i}.Tag	DHCP_Option_To_Use
Device.LAN.DHCPOption. {i}.Value	DHCP_Option_To_Use
Device.Ethernet.	N.v.t
Device.Ethernet.X_CISCO_CDP	Enable_CDP
Device.Ethernet.X_CISCO_LLDP	Enable_LLDP-MED
Device.Ethernet.X_CISCO_EnableVLAN	Enable_VLAN
Device.Ethernet.X_CISCO_VLANID	VLAN_ID
Device.X_CISCO_Language.	N.v.t
Device.X_CISCO_Language.DictionaryServerScript	Dictionary_Server_Script
Device.X_CISCO_Language.LanguageSelection	Language_Selection
Device.X_CISCO_Language.Locale	Locatie
Device.X_CISCO_XmlService.	N.v.t
Device.X_CISCO_XmlService.Password	XML_Password
Device.X_CISCO_XmlService.UserName	XML_User_Name
Device.X_CISCO_XmlService.XMLAppServiceName	XML_Application_Service_Name
Device.X_CISCO_XmlService.XMLAppServiceURL	XML_Application_Service_URL
Device.X_CISCO_XmlService.XMLDirServiceName	XML_Directory_Service_Name

TR-069-parameter	XML-parameter
Device.X_CISCO_XmlService.XMLDirServiceURL	XML_Directory_Service_URL
Device.X_CISCO_XmlService.CISCOXMLEXEEnable	CISCO_XML_EXE_Enable
Device.X_CISCO_XmlService.CISCOXMLEXEAuthMode	CISCO_XML_EXE_AUTH_MODE
Device.X_CISCO_RestrictedAccessDomains	Restricted_Access_Domains
Device.X_CISCO_EnableWebServer	Enable_Web_Server
Device.X_CISCO_WebProtocol	Enable_Protocol
Device.X_CISCO_EnableDirectActionUrl	Enable_Direct_Action_Url
Device.X_CISCO_SessionMaxTimeout	Session_Max_Timeout
Device.X_CISCO_SessionIdleTimeout	Session_Idle_Timeout
Device.X_CISCO_WebServerPort	Web_Server_Port
Device.X_CISCO_EnableWebAdminAccess	Enable_Web_Admin_Access
Device.X_CISCO_HostName	Host_Name
Device.X_CISCO_Domain	Domein
Device.X_CISCO_UpgradeErrorRetryDelay	Upgrade_Error_Retry_Delay (Vertraging nieuwe poging na upgradefout)
Device.X_CISCO_UpgradeRule	Upgrade_Rule
Device.X_CISCO_ProfileRule	Profile_Rule
Device.X_CISCO_UserConfigurableResync	User_Configurable_Resync
Device.X_CISCO_HTTPReportMethod	HTTP_Report_Method
Device.X_CISCO_CWMPV1dot2Support	CWMP_V1.2_Support

