



Uporabniški priročnik za Cisco IP DECT serije 6800

Prvič objavljeno: 2019-02-18

Nazadnje spremenjeno: 2023-07-18

Americas Headquarters

Cisco Systems, Inc.
170 West Tasman Drive
San Jose, CA 95134-1706
USA
<http://www.cisco.com>
Tel: 408 526-4000
800 553-NETS (6387)
Fax: 408 527-0883

SPECIFIKACIJE IZDELKOV IN INFORMACIJE O NJIH V TEM PRIROČNIKU SE LAHKO SPREMEMIJO BREZ PREDHODNEGA OBVESTILA. MENIMO, DA SO VSE IZJAVE, INFORMACIJE IN PRIPOROČILA V TEM PRIROČNIKU TOČNI, Vendar zanje ne dajemo nobenih izrecnih ali naznačenih jamstev. Uporabniki morajo prevzeti vso odgovornost za svojo uporabo kakršnih koli izdelkov.

LICENCA ZA PROGRAMSKO OPREMO IN OMEJENA GARANCIJA ZA SPREMNI IZDELEK STA NAVEDENI V INFORMACIJSKEM PAKETU, KI JE BIL PRILOŽEN IZDELKU, IN STA S TEM SKLICEM VKLJUČENI V TA DOKUMENT. Če licence za programsko opremo ali omejene garancije ne najдете, se za kopijo obrnite na zastopnika družbe Cisco.

Naslednje informacije so za skladnost naprav razreda A s predpisi agencije FCC: ta oprema je preskušena in ugotovljeno je, da je skladna z omejitvami za digitalno napravo razreda A, kot določa 15. člen pravil FCC. Te omejitve so namenjene zagotavljanju razumne zaščite pred škodljivimi motnjami med uporabo opreme v komercialnem okolju. Ta oprema ustvarja, uporablja in lahko oddaja radiofrekvenčno energijo. Če ni nameščena in uporabljena v skladu z navodili, lahko povzroči nastanek škodljivih motenj v radijskih komunikacijah. Uporaba te opreme na stanovanjskem območju lahko povzroči škodljive motnje, pri čemer bodo uporabniki morali motnje odpraviti na lastne stroške.

Naslednje informacije so za skladnost naprav razreda B s predpisi agencije FCC: ta oprema je preskušena in ugotovljeno je, da je skladna z omejitvami za digitalno napravo razreda B, kot določa 15. člen pravil FCC. Tovrstne omejitve so zasnovane za zagotavljanje razumne ravni zaščite pred škodljivimi motnjami med uporabo naprave v stanovanjskih soseskah. Ta oprema ustvarja, uporablja in lahko oddaja radiofrekvenčno energijo. Če ni nameščena in uporabljena v skladu z navodili, lahko povzroči nastanek škodljivih motenj v radijskih komunikacijah. Vendar ni zagotovil, da pri določeni namestitvi ne bodo nastale motnje. Če ta oprema povzroča motnje pri sprejemu radijskega ali televizijskega signala, kar lahko ugotovite tako, da izklopite in nato znova vklopite napravo, uporabnike spodbujamo, da poskušajo popraviti motnje z ustreznimi spodaj navedenimi ukrepi:

- Obrnite ali prestavite sprejemno anteno.
- Povečajte razdaljo med opremo in sprejemnikom.
- Opremo priključite na vtičnico na tokokrogu, ki se razlikuje od tistega, na katerega je priključen sprejemnik.
- Za pomoč se posvetujte s prodajalcem ali izkušenim servisnim tehnikom za popravila radijskih/televizijskih sprejemnikov.

Spremembe tega izdelka, ki jih Cisco ni odobril, lahko razveljavijo odobritev FCC in izničijo vaše dovoljenje za uporabo izdelka.

Izvedba stiskanja glave TCP podjetja Cisco je prilagoditev programa, ki ga je razvila univerza v Kaliforniji, Berkeley (UCB), kot del javno dostopne različice domene operacijskega sistema UNIX univerze UCB. Vse pravice pridržane. Copyright © 1981. Uprava univerze v Kaliforniji.

NE GLEDE NA MOREBITNO DRUGO GARANCIJO V TEM DOKUMENTU SO VSE DATOTEKE Z DOKUMENTI IN PROGRAMSKA OPREMA TEH DOBAVITELJEV ZAGOTOVLJENE, »KAKRŠNE SO« IN Z VSEMI NAPAKAMI. CISCO IN ZGORAJ NAVEDENI DOBAVITELJI ZAVRAČAJO VSA IZRECNA ALI NAZNAČENA JAMSTVA, KAR MED DRUGIM VKLJUČUJE TUDI JAMSTVA GLEDE PRIMERNOSTI ZA PRODAJO, PRIMERNOSTI ZA DOLOČEN NAMEN IN NEKRŠITEV PRAVIC INTELEKTUALNE LASTNINE ALI JAMSTVA, KI IZHAJAJO IZ POTEKA TRGOVANJA, UPORABE ALI POSLOVNE PRAKSE.

CISCO ALI NJEGOVI DOBAVITELJI V NOBENEM PRIMERU NISO ODGOVORNI ZA KAKRŠNO KOLI POSREDNO, POSEBNO, POSLEDIČNO ALI NAKLJUČNO ŠKODO, KAR MED DRUGIM VKLJUČUJE TUDI IZGUBO DOBIČKA ALI IZGUBO OZIROMA POŠKODBE PODATKOV, KI IZHAJAJO IZ UPORABE ALI NEZMOŽNOSTI UPORABE TEGA PRIROČNIKA, TUDI ČE SO BILI CISCO ALI NJEGOVI DOBAVITELJI OBVEŠČENI O MOŽNOSTI TAKŠNE ŠKODE.

Morebitni naslovi internetnega protokola (IP) in telefonske številke, uporabljeni v tem dokumentu, niso mišljeni kot dejanski naslovi in telefonske številke. Vsi primeri, prikazi rezultatov ukazov, diagrami omrežne topologije in drugi podatki, navedeni v dokumentu, so namenjeni zgolj ponazoritvi. Vsakršna uporaba dejanskih naslovov IP ali telefonskih števil v ponazoritveni vsebini je nenamerna in naključna.

Vsi natisnjeni izvodi in dvojniki elektronskih izvodov tega dokumenta so obravnavani kot nenadzorovani. Najnovejša različica je spletna različica.

Cisco ima več kot 200 podružnic po vsem svetu. Naslovi in telefonske številke so navedeni na spletnem mestu podjetja Cisco na naslovu www.cisco.com/go/offices.

Cisco in logotip Cisco sta blagovni znamki ali registrirani blagovni znamki podjetja Cisco in/ali njegovih lastniško povezanih podjetij v ZDA in drugih državah. Za ogled seznama blagovnih znamk Cisco obiščite ta URL: <https://www.cisco.com/c/en/us/about/legal/trademarks.html>. Omenjene blagovne znamke tretjih oseb so v lasti njihovih lastnikov. Uporaba besede partner ne pomeni družabniškega odnosa med podjetjem Cisco in morebitnim drugim podjetjem. (1721R)

© 2019–2022 Cisco Systems, Inc. Vse pravice pridržane.



VSEBINA

POGLAVJE 1

Vaša slušalka 1

Vaša slušalka	1
Podpora za funkcije	3
Novo in spremenjene informacije	3
Novo in spremenjene informacije za izdajo strojno-programске opreme 5.1(2)	3
Novo in spremenjene informacije za izdajo vdelane programske opreme 5.1(1)	4
Novo in spremenjene informacije za izdajo vdelane programske opreme 5.0	4
Novo in spremenjene informacije za izdajo vdelane programske opreme 4.8	5
Novo in spremenjene informacije za izdajo vdelane programske opreme 4.7	6
Novo in spremenjene informacije za izdajo vdelane programske opreme V460	6
Začetek	7
Vklop slušalke	7
Izklop slušalke	7
Prijava nujnega primera	8
Zaklepanje številске tipkovnice slušalke	8
Odklepanje številске tipkovnice slušalke	8
Gumbi in strojna oprema	9
Navigacija	12
Podprti znaki	12
Funkcije zaslona slušalke	13
Ikone v naslovni vrstici	14
Razlike med telefonskimi klici in linijami	16
Baterije telefona	16
16	
Čiščenje zaslona slušalke	17
Čiščenje zunanosti slušalke	17

Če vam slušalka pade v vodo	18
Dodatna pomoč in informacije	18
Dostop do dokumenta za slabovidne in slepe uporabnike	19
Dokumentacija za Cisco IP DECT serije 6800	19
Izgubljena telefonska povezava	19
Ciscovi garancijski pogoji za strojno opremo z enoletno omejitvijo	19

POGLAVJE 2**Nastavitev slušalke 21**

Namestitev strojne opreme slušalke	21
Vsebina paketa slušalke	21
Vstavljanje baterije v slušalko	22
Odstranjevanje sponke slušalke	25
Polnjenje baterije slušalke	27
Namestitev nosilca za polnjenje	27
Polnjenje baterije slušalke	27
Samodejna konfiguracija slušalke	28
Samodejna nastavitev slušalke	28
Samodejna nastavitev slušalke z uporabniškim imenom in geslom	29
Samodejna nastavitev slušalke s kratko aktivacijsko kodo	29
Samodejno dodajanje slušalke v načinu HEBU	30
Ročna konfiguracija slušalke	31
Ponastavitev jezika in besedila na privzetega v slušalki	31
Nadgradnje strojno-programске opreme slušalke DECT	31

POGLAVJE 3**Klici 33**

Klicanje	33
Klicanje	33
Opravljanje novega klica z notranjim klicem	34
Klicanje na drugi liniji	34
Klicanje prek zvočnika	34
Klicanje z naglavno slušalko	35
Hitro klicanje	35
Dodeljevanje številke za hitro klicanje	35
Izbris številke za hitro klicanje	37

Hitro klicanje	37
Prezem klica	38
Odgovor na alarmni (nujni) klic	38
Prezem klica na čakanju	39
Utišanje dohodnega klica	39
Prevzemanje klica v vaši skupini	39
Končanje klica	40
Zadržite ali nadaljujte klic	40
Preklapljanje med aktivnimi in zadržanimi klici	40
Uvrstitev klica na čakanje in opravljanje novega klica z notranjim klicem	41
Izklop zvoka klica	41
Vzpostavljanje konferenčnega klica	41
Ustvarjanje konferenčnega klica z notranjim klicem	42
Prenos klica	42
Neposredno preusmerjanje klica (neposreden prenos)	42
Svetovanje in preusmeritev klica (prenos za posvetovanje)	43
Preusmeritev klica z notranjim klicem	43
Prikaz deljenega klica BroadWorks	44
Klicanje na skupni liniji	44
Pridružitve skupnemu klicu	44
Zadržanje in nadaljevanje skupnega klica	45
Kode z zvezdico	45
Vrnitev klica s kodo zvezdice	45
Prenos klica s kodo z zvezdico	45
Aktiviranje in deaktiviranje posredovanja vseh klicev s kodami z zvezdico	46
Aktiviranje in deaktiviranje klica na čakanju s kodo z zvezdico	46
Blokiranje in odblokiranje podatkov o odhodnem klicatelju s kodo z zvezdico	46
Blokiranje in odobritev anonimnih klicev s kodo zvezdice	47
Vklop in izklop načina Ne moti s kodo z zvezdico	47
Uporaba funkcije Pritisni za govor	47
Poziv	48
Pošiljanje strani	49

Besedilna sporočila	51
Pošiljanje besedilnega sporočila	51
Takoj odgovori na besedilno sporočilo	52
Dodajanje pošiljatelja besedilnega sporočila k lokalnim stikom	53
Dodelitev pošiljatelja besedilnega sporočila k lokalnemu stiku	53
Posredovanje besedilnega sporočila	54
Takojšnje brisanje besedilnega sporočila	54
Brisanje vseh besedilnih sporočil	55
Ogled zgodovine besedilnih sporočil	55
Odgovor na besedilno sporočilo iz zgodovine sporočil	56
Brisanje besedilnega sporočila iz zgodovine besedilnih sporočil	56
Brisanje vseh sporočil iz zgodovine besedilnih sporočil	57
Konfiguriranje nastavitev za sporočila	57

POGLAVJE 5**Stiki in imeniki 59**

Lokalni stiki	59
Dodajanje lokalnega stika	59
Klicanje lokalnega stika	60
Urejanje lokalnega stika	60
Izbris lokalnega stika	61
Izbris vseh lokalnih stikov	61
Imeniki	62
Klicanje stika iz centralnega imenika	62

POGLAVJE 6**Nedavni klici in glasovna pošta 63**

Seznam nedavnih klicev	63
Ogled nedavnih klicev	63
Klic osebe s seznama nedavnih klicev	64
Dodajanje nedavnega klicatelja na seznam stikov	64
Dostop do glasovne pošte	65

POGLAVJE 7**Budilka, seznam nujnih alarmov in funkcijske tipke 67**

Budilka	67
Nastavitev alarma	67

Nastavitev ponavljajočega alarma	68
Nastavitev časa dremeža	68
Odgovor na alarm	69
Seznam alarmov v sili	69
Ogled prejetih alarmov v sili	70
Funkcijske tipke	70
Nastavitev funkcijske tipke	70
Klicanje s funkcijsko tipko ali hitrim klicanjem	71
Dodajanje funkcijske tipke ali hitrega klicanja na seznam hitrega klicanja	71
Brisanje funkcijske tipke ali hitrega klicanja	72
Izbris vseh funkcijskih tipk ali hitrih klicanj	72
Ogled seznama za hitro klicanje	72

POGLAVJE 8
Nastavitve 75

Meni nastavitve	75
Meni nastavitev zvoka	75
Nastavitev tihega načina v meniju Nastavitve	75
Nastavitev glasnosti zvonjenja v meniju Nastavitve	75
Nastavitev načina zvonjenja za različne vrste klicev	76
Nastavitev tona zvonjenja za glasno okolje	77
Nastavitev glasnosti alarma	77
Nastavitev načina tresenja slušalke	78
Nastavitev zvoka tipk ob pritisku	78
Nastavitev potrditvenega zvoka	78
Nastavitev opozorila o pokritosti	79
Nastavitev opozorila polnilnika	79
Meni Čas in datum	80
Nastavitev oblike zapisa časa	80
Nastavitev oblike datuma	80
Nastavitev jezika slušalke	81
Nastavitev LED slušalke	81
Nastavitev časovnika za izklop zaslona	82
Meni Varnost	83
Nastavitev zaklepanja in kode PIN slušalke	83

Nastavitev časovnika za samodejno zaklepanje slušalke	83
Sprememba nastavitve PIN	84
Nastavitev imena slušalke	84
Izbira privzete linije	85
Nastavitev samodejnega odgovora na slušalki DECT	85
Dovoli zvonjenje slušalke med polnjenjem	86
Funkcija »Ne moti«	86
Skritje ID-ja klicatelja pri klicanju	87
Meni Preusmeri klic	87
Nastavitev brezpogojnega posredovanja klica	87
Nastavitev posredovanja klica, če ni odgovora	88
Nastavitev posredovanja klica, če je linija zasedena	88
Nastavitev ohranjevalnika mirujočega zaslona	88
Nastavitev časa mirovanja	89
Meni Bluetooth	89
Bluetooth in slušalka	89
Omogočanje funkcije Bluetooth	90
Iskanje in seznanjanje naprave Bluetooth	90
Upravljanje seznanjenih naprav Bluetooth	90
Vklop funkcije Pritisni za govor	91
Nastavljanje glasnosti zvonjenja dohodnega klica	91
Spreminjanje stopnje glasnosti za klic	92

POGLAVJE 9
Dodatna oprema 93

Podprte naglavne slušalke	93
Pomembne varnostne informacije za naglavne slušalke	93
Kakovost zvoka	94

POGLAVJE 10
Odpravljanje napak 95

Splošno odpravljanje napak	95
Slušalka se ne vklopi	95
Slušalka ne ostane vklopljena	96
Slušalka ne zveni	96
Slušalka se ne odziva na pritisk tipk	96

Slušalka stalno piska, ko je v polnilniku	97
Na zaslonu slušalke je prikazano »Iskanje«	97
Ogled stanja slušalke	98
Ponastavitev nastavitvev slušalke	98

POGLAVJE 11
Varnost izdelkov 99

Informacije o varnosti in učinkovitosti delovanja	99
Varnostne smernice	100
Varnostna obvestila za ravnanje z baterijami	100
Izpad napajanja	101
Regulatorne domene	101
Zdravstvena okolja	101
Uporaba zunanjih naprav	101
Vedenje sistema ob zasedenem omrežju	102
Oznaka izdelka	102
Izjave o skladnosti	102
Izjava o skladnosti za Evropsko unijo	102
Oznaka CE	102
Izjava o izpostavljenosti radijskim frekvencam za Evropsko unijo	102
Izjave o skladnosti za ZDA	103
Splošna skladnost z izpostavljenostjo radijskim frekvencam	103
Radijska naprava, skladna s 15. členom	103
Izjava o skladnosti za Kanado	103
Kanadska izjava o izpostavljenosti radijskim frekvencam	103
Izjava o skladnosti za Novo Zelandijo	104
Splošno opozorilo za Dovoljenje za povezavo (PTC)	104
Uporaba omrežij IP s PSTN	104
Uporaba funkcije stiskanja glasu prek PSTN	104
Odstranjevanje odmevov	104
Izjave o skladnosti za Tajvan	105
Izjava z opozorilom DGT	105
Izjava o skladnosti za Argentino	105
Izjava o skladnosti za Singapur	105
Pregled izdelka Cisco Product Security	105

[Pomembne spletne informacije](#) 105



POGLAVJE 1

Vaša slušalka

- [Vaša slušalka, na strani 1](#)
- [Podpora za funkcije, na strani 3](#)
- [Nove in spremenjene informacije, na strani 3](#)
- [Začetek, na strani 7](#)
- [Gumbi in strojna oprema, na strani 9](#)
- [, na strani 16](#)
- [Dodatna pomoč in informacije, na strani 18](#)

Vaša slušalka



Sistem Cisco IP DECT serije 6800 je oblikovan za majhna in srednje velika podjetja ter večje organizacije. Serijo sestavljajo:

- Enocelična osnovna postaja Cisco IP DECT 110
- Večcelična osnovna postaja Cisco IP DECT 210
- Ponavljalnik Cisco IP DECT 110
- Slušalka za telefon Cisco IP DECT 6823
- Slušalka za telefon Cisco IP DECT 6825
- Vzdržljiva slušalka za telefon Cisco IP DECT 6825

Osnovne postaje in ponavljalnik so od spredaj videti enako, vendar imajo drugačne funkcije. Osnovne postaje komunicirajo s sistemom za nadzor klicev, slušalkami in izbirnimi ponavljalniki. Ponavljalniki komunicirajo z osnovno postajo in slušalkami.

Naprave lahko prepoznate po znaku na njihovi zgornji strani.

Naprava	Znaki
Enocelična osnovna postaja Cisco IP DECT 110	

Naprava	Znaki
Večcelična osnovna postaja Cisco IP DECT 210	
Ponavljalnik Cisco IP DECT 110	



Opomba Ta dokument je samo za Cisco IP DECT serije 6800. Ta serija se razlikuje od Telefoni Cisco IP serije 6800 za več platform. Za več informacij o Telefoni Cisco IP serije 6800 za več platform glejte <https://www.cisco.com/c/en/us/support/collaboration-endpoints/ip-phone-6800-series-multiplatform-firmware/series.html>

Slika 1: Slušalka za telefon Cisco IP DECT 6823, Slušalka za telefon Cisco IP DECT 6825, Vzdržljiva slušalka za telefon Cisco IP DECT 6825, Ponavljalnik Cisco IP DECT 110, Večcelična osnovna postaja Cisco IP DECT 210 in Enocelična osnovna postaja Cisco IP DECT 110



Slušalke komunicirajo z osnovno postajo in ponavljalniki prek tehnologije DECT (Digital Enhanced Cordless Telecommunications).

Če morate uporabiti slušalko v hlapnih, prašnih ali vlažnih okoljih, lahko uporabite Vzdržljiva slušalka za telefon Cisco IP DECT 6825. Ta slušalka ima oceno IP65, kar pomeni, da je slušalka zaščitena pred prahom in vodo.

Enota Slušalka za telefon Cisco IP DECT 6823 je podobna Slušalka za telefon Cisco IP DECT 6825 razen teh razlik. Uporaba tipk in prikaz ikon se lahko razlikujeta med slušalkama.

Funkcija	Slušalka za telefon Cisco IP DECT 6825	Slušalka za telefon Cisco IP DECT 6823
Zaslon	Zaslon: 2 palca Ločljivost: 240 x 320 slikovnih pik	Zaslon: 1,7 palca Ločljivost: 128 x 160 slikovnih pik
Gumb za klic v sili	Prisotno	Ni prisotno

Funkcija	Slušalka za telefon Cisco IP DECT 6825	Slušalka za telefon Cisco IP DECT 6823
Bluetooth	Podprto	Ni podprto
Nosilec za polnjenje	Vrata USB in lučka LED	Ni vrat USB ali lučke LED

V tem dokumentu izraz *telefon* predstavlja slušalko in izraz *sistem* predstavlja slušalko in osnovno postajo. Naslednja tabela prikazuje nekatere pogoste izraze in njihove pomen, ki so uporabljeni v tem dokumentu.

Tabela 1: Izrazi

Časovno obdobje	Pomen
<i>Slušalka ali telefon</i>	Telefonska slušalka 6823 Telefonska slušalka 6825 Vzdržljiva slušalka 6825
<i>Osnovna postaja</i>	Enocelična osnovna postaja 110 Večcelična osnovna postaja 210
<i>Ponavljalnik</i>	Ponavljalnik 110



Opomba Slušalka morda ne podpira vseh funkcij. Za podprte funkcije se obrnite na ponudnika storitev.

Podpora za funkcije

Ta dokument opisuje vse funkcije, ki jih podpira naprava. Vendar pa vse funkcije morda ne bodo podprte s trenutno konfiguracijo. Za informacije o podprtih funkcijah se obrnite na ponudnika storitev ali skrbnika.

Nove in spremenjene informacije

Nove in spremenjene informacije za izdajo strojno-programске opreme 5.1(2)

Funkcija	Nove ali spremenjene informacije
Dodane so nove teme za prenos klicev, neposreden prenos in prenos za posvetovanje	Nov razdelek: Prenos klica, na strani 42 Neposredno preusmerjanje klica (neposreden prenos), na strani 42 Svetovanje in preusmeritev klica (prenos za posvetovanje), na strani 43

Nove in spremenjene informacije za izdajo vdelane programske opreme 5.1(1)

Funkcija	Nove ali spremenjene informacije
Samodejna registracija slušalke v načinu HEBU	Nov razdelek: Samodejno dodajanje slušalke v načinu HEBU, na strani 30
Dodajanje skupin klicev za notranje klice	Novi razdelki: <ul style="list-style-type: none"> • Opravljanje novega klica z notranjim klicem, na strani 34 • Uvrstitev klica na čakanje in opravljanje novega klica z notranjim klicem, na strani 41 • Preusmeritev klica z notranjim klicem, na strani 43 • Ustvarjanje konferenčnega klica z notranjim klicem, na strani 42 • Prevzemanje klica v vaši skupini, na strani 39
Izboljšava načrta klicanja	Posodobljen razdelek: Številke za hitro klicanje, na strani 36
Prikaz preverjanja veljavnosti dohodnega klica na slušalki	Posodobljeni razdelki: <ul style="list-style-type: none"> • Prevzem klica, na strani 38 • Ogled nedavnih klicev, na strani 63
Ponastavitev jezika in besedila slušalke na privzete nastavitve	Nov razdelek: Ponastavitev jezika in besedila na privzetega v slušalki, na strani 31

Nove in spremenjene informacije za izdajo vdelane programske opreme 5.0

Funkcija	Nove ali spremenjene informacije
Sprememba imena datoteke vdelane programske opreme	Posodobljen razdelek: Nadgradnje strojno-programске opreme slušalke DECT, na strani 31
Dodatek madžarščine slušalki	Posodobljen razdelek: Nastavitev jezika slušalke, na strani 81
Nastavitev glasnega tona zvonjenja v slušalki	Nov razdelek: Nastavitev tona zvonjenja za glasno okolje, na strani 77

Nove in spremenjene informacije za izdajo vdelane programske opreme 4.8

Funkcija	Nova ali spremenjena vsebina
Enocelična osnovna postaja 110 in Ponavljalnik 110	Posodobljeni razdelki: <ul style="list-style-type: none"> • Vaša slušalka, na strani 1 • Na zaslonu slušalke je prikazano »Iskanje«, na strani 97
Telefonska slušalka 6823	Posodobljeni razdelki: <ul style="list-style-type: none"> • Vaša slušalka, na strani 1 • Prijava nujnega primera, na strani 8 • Gumbi in strojna oprema, na strani 9 • Ikone v naslovni vrstici, na strani 14 • Namestitev nosilca za polnjenje, na strani 27 • Različni razdelki v poglavju Klici, na strani 33. • Različni razdelki v poglavju Besedilna sporočila, na strani 51. • Lokalni stiki, na strani 59 • Dodajanje nedavnega klicatelja na seznam stikov, na strani 64 • Budilka, na strani 67 • Funksijske tipke, na strani 70 • Različni razdelki v poglavju Nastavitve, na strani 75.
Poziv	Dodan je nov razdelek Poziv , na strani 48.
Izboljšave za skupni klic	Posodobljeni razdelki: <ul style="list-style-type: none"> • Prevzem klica, na strani 38 • Prikaz deljenega klica BroadWorks, na strani 44 Novi razdelki: <ul style="list-style-type: none"> • Klicanje na skupni liniji, na strani 44 • Pridružitev skupnemu klicu, na strani 44 • Zadržanje in nadaljevanje skupnega klica, na strani 45

Funkcija	Nova ali spremenjena vsebina
Zamenjava klica z navigacijsko tipko	Posodobljen je razdelek Preklapljanje med aktivnimi in zadržanimi klici , na strani 40.
Začasno dodajanje slušalke osnovni postaji	Novi razdelki: <ul style="list-style-type: none"> • Samodejna nastavitev slušalke z uporabniškim imenom in geslom, na strani 29 • Samodejna nastavitev slušalke s kratko aktivacijsko kodo, na strani 29
Splošne spremembe	Nov postopek za odpravljanje težav v Slušalka stalno piska , ko je v polnilniku, na strani 97

Nove in spremenjene informacije za izdajo vdelane programske opreme 4.7

Začenši s to izdajo:

- Številka izdaje se spremeni, tako da ustreza standardnim številkam izdaj Cisco. Interno bo prikazana prejšnja številka. Izdaja vdelane programske opreme 4.7 in V470 B6 so ista izdaja vdelane programske opreme.
- Vse posodobitve dokumentov, ki so povezane z izdajo, so jasno označene. Če je na primer dodano novo polje ali je polje odstranjeno, bo v dokumentaciji navedena vrsta spremembe in za katero izdajo sprememba velja.

Funkcija	Nove in spremenjene informacije
Podpora za Vzdržljiva slušalka 6825	Posodobljeno Vaša slušalka , na strani 1 Posodobljeno Gumbi in strojna oprema , na strani 9
Izboljšave uporabniškega vmesnika	Dodane informacije o opozorilu zunaj obsega za Vaša slušalka , na strani 1. Dodane informacije o prikazu zaslona Alarm za ponavljajoče se alarme za Budilka , na strani 67.
Druge spremembe	Novi postopki za odpravljanje težav za Slušalka ne ostane vklopljena , na strani 96 in Slušalka se ne vklopi , na strani 95

Nove in spremenjene informacije za izdajo vdelane programske opreme V460

Funkcija	Novi ali posodobljeni razdelki
Imenik vseh Broadsoft	Posodobljeno Klicanje stika iz centralnega imenika , na strani 62

Funkcija	Novi ali posodobljeni razdelki
Dodatne izboljšave slušalke	Posodobljeno Samodejna konfiguracija slušalke, na strani 28 Novo opravilo Samodejna nastavitvev slušalke, na strani 28
Izboljšave uporabniškega vmesnika slušalke	Posodobljeno Dodeljevanje številke za hitro klicanje, na strani 35 Novo opravilo Izbris številke za hitro klicanje, na strani 37 Novo opravilo Dodajanje nedavnega klicatelja na seznam stikov, na strani 64 Posodobljeno Nastavitev načina zvonjenja za različne vrste klicev, na strani 76
Splošne izboljšave	Novo opravilo Izbira privzete linije, na strani 85

Začetek

Pred uporabo slušalke morate vanjo namestiti baterijo in jo napolniti. Več informacij najdete v poglavjih [Vstavljanje baterije v slušalko, na strani 22](#) in [Polnjenje baterije slušalke, na strani 27](#).

Vklop slušalke

Postopek

Pritisnite in pridržite **Vklopi/Končaj** , dokler se zaslon ne vklopi.

Izklop slušalke

Postopek

Pritisnite in držite **Vklop/Končaj** , dokler se zaslon ne izklopi.

Prijava nujnega primera

Telefonska slušalka 6825 ima na vrhu slušalke gumb za klic v sili. Če jo nastavi skrbnik, lahko pritisnete to tipko za sprožitev alarma v nujnem primeri. Slušalko pokliče vnaprej določeno številko za klic v sili in samodejno vklopi zvočnik.



Opomba Telefonska slušalka 6823 nima gumba za **klic v sili**.

Postopek

Pritisnite in 3 sekunde pridržite **Klic v sili**



Zaklepanje številke tipkovnice slušalke



Tipkovnico lahko ročno zaklenete, da preprečite nenamerno klicanje.

Tipkovnico lahko ročno zaklenete, da preprečite nenamerno klicanje. Oznaka programske tipke se ne prikaže, ko zaklenete tipkovnico.



Opomba Ko je tipkovnica zaklenjena, lahko opravite samo klice na številke za nujne primere.

Postopek

Pritisnite in pridržite **nič (0)** , dokler se na zaslonu ne prikaže sporočilo "Pritisnite in pridržite 0" in ikona ključavnice ( ali .

Sorodne teme

[Nastavitev zaklepanja in kode PIN slušalke](#), na strani 83

[Nastavitev časovnika za samodejno zaklepanje slušalke](#), na strani 83

Odklepanje številke tipkovnice slušalke



Če je tipkovnica zaklenjena, jo morate odkleniti, preden lahko opravite velik del klicev. Mogoče boste za odklepanje slušalke morali vnesti PIN.



Opomba Ko je tipkovnica zaklenjena, lahko opravite samo klice na številke za nujne primere.

Pred večino klicev morate tipkovnico odkleniti. Mogoče boste za odklepanje slušalke morali vnesti PIN. Ko odklenete tipkovnico, se prikažejo oznake programskih tipk.

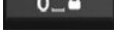
Postopek

Pritisnite in pridržite **nič (0)** , dokler se na zaslonu ne prikaže sporočilo “Pritisnite in pridržite*” in ikona ključavnice  ali .

Sorodne teme

[Nastavitev zaklepanja in kode PIN slušalke](#), na strani 83

[Nastavitev časovnika za samodejno zaklepanje slušalke](#), na strani 83

Gumbi in strojna oprema

Slušalka ima veliko gumbov in funkcij strojne opreme, ki jih boste redno uporabljali. S pomočjo naslednje slike in tabele lahko prepoznate pomembne gumbe in funkcije strojne opreme. Slika prikazuje Telefonska slušalka 6823 in Telefonska slušalka 6825. Vzdržljiva slušalka 6825 je po videzu podobna Telefonska slušalka 6825.

Slika 2: Telefonska slušalka 6825 in Telefonska slušalka 6823 – gumbi in strojna oprema











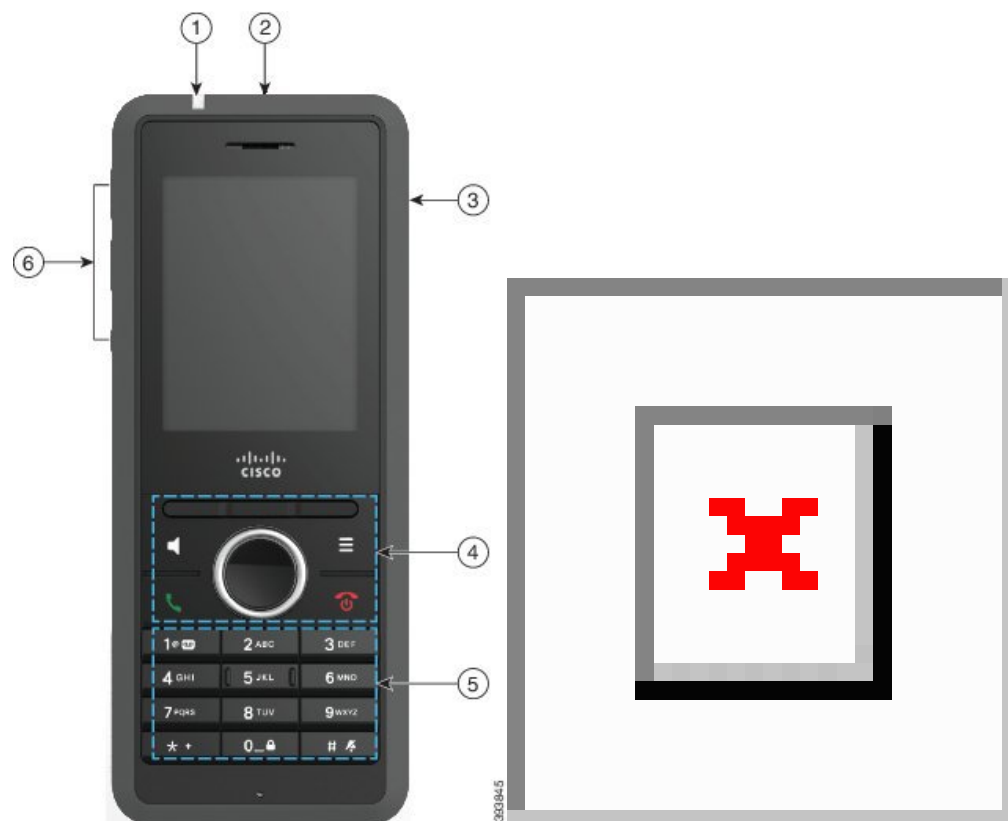







Tabela 2: Telefonska slušalka 6825in Telefonska slušalka 6823 – gumbi in strojna oprema

Element	Ime ali skupina	Opis
1	Indikator (LED)	Indikator - uporabite lučko za identifikacijo stanj. Konfigurirate lahko dogodek, ki sproži rdečo, rumeno ali zeleno LED.
2	Gumb za klic v sili	Če je konfiguriran, Klic v sili  sproži alarm. Ta gumb ni na voljo na Telefonska slušalka 6823.
3	Vrata za naglavno slušalko	Vhod za naglavne slušalke s pokrovom  . Odstranite zaščitni pokrov in priključite naglavne slušalke ali mini slušalke (3,5 mm zvočni vtič).
4	Programske tipke, nadzorni gumbi slušalke (Zvočnik , Meni), navigacijska gruča, nadzorni gumbi za klice (Odgovori/pošlji , Vklopi/končaj).	<p>Programske tipke  Aktivirajo možnost, prikazano na zaslonu.</p> <p>Zvočnik  Vklopite ali izklopite način zvočnika za slušalko.</p> <p>Meni  Dostop do imenikov, nastavitvev, stanja in drugih informacij.</p> <p>Navigacijska vrstica  obroč za navigacijo in gumb Izberi:</p> <ul style="list-style-type: none"> • Obroč za navigacijo (zunanji obroč): premik navzgor, navzdol, levo ali desno. • Gumb Izberi  (sredina sklopa): Izbere postavko v meniju. <p>Odgovori/Pošlji  Odgovorite na klic med zvonjenjem ali pokličite po vnosu številke.</p> <p>Vklopi/končaj  Vklopite ali izklopite slušalko ali končajte povezani klic. V menijih, se s to tipko vrnete na prejšnji zaslon.</p>

Element	Ime ali skupina	Opis
5	Tipkovnica	<p>Klicanje števil in vnos črk.</p> <p>Ena </p> <ul style="list-style-type: none"> • Vnesite "1" med klicanjem številke. • Dostop do glasovne pošte Pritisnite in držite za samodejno klicanje sistema glasovne pošte. • Vnos teh posebnih besedilnih znakov: . ! ? , - " @ + ; : <p>Zvezdica (*) ali </p> <ul style="list-style-type: none"> • Pritisnite in držite za dodajanje simbola plus (+) na začetku telefonske številke. <p>Nič </p> <ul style="list-style-type: none"> • Vnesite "0" med klicanjem številke. • Pritisnite in držite za zaklepanje ali odklepanje tipkovnice. • Vnos presledka. <p>lojtra (#), </p> <ul style="list-style-type: none"> • Pritisnite in pridržite, da utišate zvonjenje slušalke. Če je konfigurirana ta možnost, bo slušalka namesto tega vibrirala. • Vnesite ta posebni besedilni znak: # <p>Uporabite tipke 2 do 9 za vnos črk in števil.</p> <p>Opomba V nekaterih jezikih so lahko prisotni dodatni znaki.</p>

Element	Ime ali skupina	Opis
6	Tipki Glasnost in izklop zvoka	 <p>Glasnost</p> <ul style="list-style-type: none"> • Ko je slušalka v mirovanju, spremenite glasnost zvonjenja ali izklopite zvonec. • Med klicem lahko nadzorujete glasnost zvočnika za dejavno naglavno slušalko, slušalko ali zvočnik. <p>IzkZv  Vklopite ali izklopite funkcijo izklopa zvoka.</p>

Navigacija

Uporabite zunanji obroč navigacijske gručice za pomikanje po menijih in med polji. Notranji gumb **Izberi** navigacijske gručice uporabite za izbiro menijskih elementov.



Podprti znaki

Slušalke pri vnašanju informacij podpirajo naslednje znake:

Slika 3: Podprti znaki

	0	1	2	3	4	5	6	7	8	9	A	B	C	D	E	F
0			0	@	P	`	p	€	i	°	À	Ð	à	ð		
1		!	1	A	Q	a	q	ı	'	j	±	Á	Ñ	á	ñ	
2		"	2	B	R	b	r	,	'	ø	Č	Ā	Ò	â	ò	
3		#	3	C	S	c	s	f	"	£	č	Ā	Ó	ã	ó	
4		\$	4	D	T	d	t	„	"	¤	’	Ä	Ô	ä	ô	
5		%	5	E	U	e	u	...	•	¥	µ	Å	Ö	å	ö	
6		&	6	F	V	f	v	†	-	ı	ŧ	Æ	Ö	æ	ö	
7		'	7	G	W	g	w	‡	—	§	·	Ç	×	ç	÷	
8		(8	H	X	h	x	^	~	”	„	È	Ø	è	ø	
9)	9	I	Y	i	y	Ř	ř	Ů	Ď	É	Ú	é	ù	
A		*	:	J	Z	j	z	Š	š	ů	d’	Ê	Ú	ê	ú	
B		+	;	K	[k	{	<	>	«	»	Ë	Û	ë	û	
C		,	<	L	\	l		Œ	œ	Ě	Ť	İ	Ü	ı	ü	
D		-	=	M]	m	}	Ş	ş	ě	’	Í	Ý	í	ý	
E		.	>	N	^	n	~	Ž	ž	Ň	ň	İ	ß	î	þ	
F		/	?	O	_	o	ˆ	Ğ	ğ	ÿ	ˉ	ı	ß	ı	ÿ	

Funkcije zaslona slušalke

Zaslon slušalke prikazuje informacije o slušalki, kot so številka imenika, datum in čas ter programske tipke. Zaslon je razdeljen na tri dele: vrstica z glavo, osrednji del in vrstica z ного.

Slika 4: Zaslon slušalke

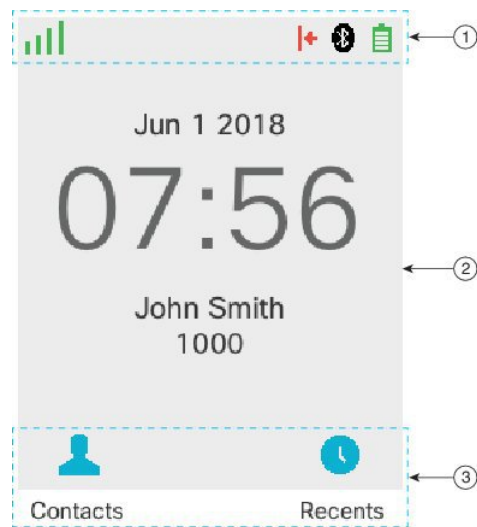

- | | |
|---|-----------------------------------------------------------------------------------------------------------------------------------------------------------------------------------------------------------------------------------------------------------------------------------------------------------------------------------------------------------------------------------|
| 1 | <p>Na vrhu zaslona je vrstica z glavo. V naslovni vrstici je prikazana jakost radijskega signala in stanje napolnjenosti baterije ter številne ikone. Ikone se prikažejo, ko so funkcije dejavne.</p> <p>Če vaše podjetje uporablja funkcijo deljenih klicev BroadWorks, je pod naslovno vrstico prikazana vrstica polj. Vsako polje predstavlja uporabnika na skupni liniji.</p> |
|---|-----------------------------------------------------------------------------------------------------------------------------------------------------------------------------------------------------------------------------------------------------------------------------------------------------------------------------------------------------------------------------------|

2	Na sredini zaslona so prikazane informacije, ki so povezane s slušalko: datum in čas, konfiguriran lastnik slušalke in telefonska številka slušalke.
3	V spodnji vrstici zaslona so prikazane oznake dinamičnih tipk. Vsaka oznaka označuje dejanje dinamične tipke pod zaslonom. Včasih so ikone prikazane nad oznakami programskih tipk.







Sorodne teme

[Prikaz deljenega klica BroadWorks](#), na strani 44

Ikone v naslovni vrstici





Ikone v glavi kažejo stanje slušalke. V tem razdelku so prikazane ikone glave in njihov pomen. Ikone v naglavni vrstici se lahko razlikujejo, ko je omogočen način Ne moti (DND).

Ikone zvočne poti









Ikona	Ikona načina DND	Opis
		Zvočnik je izklopljen
		Uporabljena je naglavna slušalka
		Zvok slušalke je izklopljen.



Ikone za Bluetooth

Ta Telefonska slušalka 6823 ne podpira povezave Bluetooth.













Ikona	Ikona načina DND	Opis
		Bluetooth® – povezano.
		Bluetooth® – povezava je prekinjena.

Ikone omrežja







Ikona	Ikona načina DND	Opis
		Ni omrežne povezave.
		Slaba omrežna povezava.
		Dobra omrežna povezava.
		Boljša omrežna povezava.

Ikona	Ikona načina DND	Opis
		Najboljša omrežna povezava





Ikone baterije

Ikona	Ikona načina DND	Opis
		Baterija je prazna. Za uporabo slušalke znova napolnite baterijo.
		Baterija je napolnjena 1 do 24 %. Čim prej napolnite baterijo.
		Baterija je napolnjena 25 do 49 %.
		Baterija je napolnjena 50 do 74 %.
		Baterija je napolnjena 75 do 100 %.
		Baterija se polni.

Ikone, povezane s klicem

Ikona	Ikona načina DND	Opis
		Prevzet klic
		Odhodni klic
		Ne moti je omogočeno
		Posredovanja klica.
		Čakajoča sporočila glasovne pošte
		Neodgovorjen klic

Druge ikone

Ikona	Ikona načina DND	Opis
		Številka tipkovnice slušalke je zaklenjena.
		Sporočilo

Razlike med telefonskimi klici in linijami

Pojma *linije* in *klici* uporabljamo na točno določene načine, ki opisujejo način uporabe telefona.

- Linije – vsaka linija predstavlja številko iz imenika ali notranjo številko, ki jih druge osebe uporabljajo, da vas lahko pokličejo. Imate lahko največ štiri linije.
- Klici – vsaka linija lahko podpira do dva klica. Toda na slušalki sta mogoča samo dva klica.

Sočasno je lahko aktiven samo en klic; drugi klic bo samodejno postavljen na čakanje.

Primer: če imate štiri linije in vsaka podpira dva klica, sta lahko hkrati povezana največ dva klica. Ta klica sta lahko na isti liniji ali na dveh različnih linijah. Samo eden od teh klicev je aktiven, drugi pa je zadržan.

Baterije telefona

Vaš telefon ima litij-ionsko baterijo. Do konca napolnjena baterija zagotavlja naslednje število ur storitve:

- Do 17 ur časa pogovora
- Do 200 ur časa pripravljenosti

Ko je telefon vključen, se življenjska doba baterije skrajša. Klici, sporočila, uporaba aplikacij, uporaba funkcije Bluetooth in dejanja, kot so pomikanje po meniju, porabljajo energijo in skrajšajo čas pogovora. Zaslona telefona se zatemni in izklopi po določenem obdobju neaktivnosti, da se zmanjša praznjenje baterije.

Sorodne teme

[Nastavitev časovnika za izklop zaslona](#), na strani 82

[Polnjenje baterije slušalke](#), na strani 27

Slušalko lahko očistite. Prepričajte se, da sledite našim navodilom za čiščenje.

Slušalko takoj očistite, če pride v stik s čimer koli, kar lahko povzroči madeže ali druge poškodbe; na primer umazanija ali pesek, črnilo, ličila, milo, detergenti, kisline, kislila ali losjoni.



Pozor Za čiščenje odprtih slušalke ne uporabljajte pihanja ali stisnjene zraka (na primer aerosolnih pločevink, nizkih ali visokotlačnih zračnih šob).

Ne uporabljajte sesalnika ali drugih sesalnih naprav za čiščenje odprtih slušalke.

Ne uporabljajte sponk ali drugih predmetov za čiščenje odprtih slušalke.

Uporaba zraka, sesanja ali mehanskih predmetov za čiščenje odprtih lahko poškoduje slušalko in izniči njeno garancijo.

Če vam slušalka pade v vodo ali jo poskropite, upoštevajte naša navodila za sušenje. Glejte [Če vam slušalka pade v vodo](#), na strani 18.

Čiščenje zaslona slušalke

Postopek

Če se zaslon slušalke umaže, ga obrišite z mehko, suho krpo.

Pozor Na telefon ne nanašajte tekočin ali praškov, ker lahko kontaminirajo komponente slušalke in povzročijo okvare.

Čiščenje zunanosti slušalke

Zunanost slušalke lahko čistite s suho krpo, ki ne pušča vlaken. Za temeljito čiščenje slušalke v zdravstvenih okoljih priporočamo uporabo čistilnih robčkov Caviwipes™ in Saniwipes™. Čistilni robčki Caviwipes in Saniwipes vsebujejo do 17% izopropil alkohola.



Pozor Prekomerna uporaba robčkov Caviwipes in Saniwipes več kot 3-krat na dan bo poškodovala površinski premaz slušalke in spremenila njen videz.

Kakršna koli čistilna tekočina, ki vsebuje večji delež izopropil alkohola, vključno s čistim izopropil alkoholom ali alternativno tekočino na osnovi alkohola, lahko poškoduje slušalko. Slušalke ne čistite z belilom ali drugimi jedkimi izdelki.

Slušalko takoj očistite, če pride v stik s čimer koli, kar lahko povzroči madeže ali druge poškodbe; na primer umazanija ali pesek, črnilo, ličila, milo, detergenti, kisline, kislja živila ali losjoni.



Pozor Za čiščenje odprtih slušalke ne uporabljajte pihanja ali stisnjene zraka (na primer aerosolnih pločevink, nizkih ali visokotlačnih zračnih šob).

Ne uporabljajte sesalnika ali drugih sesalnih naprav za čiščenje odprtih slušalke.

Ne uporabljajte sponk ali drugih predmetov za čiščenje odprtih slušalke.

Uporaba zraka, sesanja ali mehanskih predmetov za čiščenje odprtih lahko poškoduje slušalko in izniči njeno garancijo.

Postopek

Korak 1 Slušalko odstranite iz polnilnika.

Korak 2 Obrišite slušalko in zaslon z mehko, gladko krpo ali z odobrenim čistilnim robčkom.

Korak 3 Če so v odprtini slušalke tujki (na primer fini pesek), s slušalko narahlo udarite po roki, da tujke odstranite.

Če vam slušalka pade v vodo

Če slušalko spustite v vodo, storite naslednje:

- *Nežno* stresite vodo s slušalke.
- Slušalko osušite z mehko, suho krpo, ki ne pušča vlaken.
- Pustite slušalko v suhem prostoru z nekaj pretoka zraka; na primer, ventilator, ki piha *hladen* zrak, lahko usmerite na rešetko zvočnika slušalke, da se slušalka posuši. Ventilatorja ne postavite preblizu slušalke.

Sledi seznam odsvetovanih stvari:

- Ko je slušalka vlažna, ne odpirajte pokrova za baterije.
- Za odstranitev vode ne uporabljajte stisnjene zraka.
- Za sušenje slušalke ne uporabljajte sušilnika za lase.
- Ne vstavljajte bombažne palčke, papirnate brisače ali blaga v vtičnico za slušalko ali v notranjost predala za baterije.
- Ne potrkavajte s slušalko po trdih površinah.
- Vlažne slušalko ne postavite na polnilno postajo. Počakati morate, da se slušalka popolnoma posuši.



Opomba

Garancija za slušalko ne pokriva slušalk, ki so padle v vodo ali druge tekočine.



Pozor

Za čiščenje odprtih slušalke ne uporabljajte pihanja ali stisnjene zraka (na primer aerosolnih pločevink, nizkih ali visokotlačnih zračnih šob).

Ne uporabljajte sesalnika ali drugih sesalnih naprav za čiščenje odprtih slušalke.

Ne uporabljajte sponk ali drugih predmetov za čiščenje odprtih slušalke.

Uporaba zraka, sesanja ali mehanskih predmetov za čiščenje odprtih lahko poškoduje slušalko in izniči njeno garancijo.

Če je po sušenju slušalke zvok pridušen, je morda v delu za mikrofona ali zvočnike še vedno voda. Slušalko, z zvočnikom obrnjenim navzdol, položite na suho krpo, ki ne pušča vlaken, da preverite, ali iz nje kaplja voda. Če je v slušalki še vedno voda, pustite, da se slušalka popolnoma posuši, preden jo uporabite.

Dodatna pomoč in informacije

Če imate vprašanja o funkcijah, ki so na voljo v vašem telefonu, se obrnite na svojega skrbnika.

Na Ciscovem spletnem mestu (<https://www.cisco.com>) najdete več informacij o telefonih in sistemih za nadzor klicev.

- Vodniki za hitri začetek in navodila za končne uporabnike v angleščini so na voljo na naslednji povezavi:

<https://www.cisco.com/c/en/us/support/collaboration-endpoints/ip-dect-6800-series-multiplatform-firmware/products-user-guide-list.html>

- Vodniki v ostalih jezikih so na voljo na naslednji povezavi:

<https://www.cisco.com/c/en/us/support/collaboration-endpoints/ip-dect-6800-series-multiplatform-firmware/tsd-products-support-translated-end-user-guides-list.html>

Dostop do dokumenta za slabovidne in slepe uporabnike

Različica HTML tega dokumenta podpira bralnik JAWS®.

Dokumentacija za Cisco IP DECT serije 6800

Glejte publikacije, specifične za vaš jezik in izdajo strojno-programске opreme. Pojdite na ta spletni naslov (URL):

<https://www.cisco.com/c/en/us/support/collaboration-endpoints/ip-dect-6800-series-multiplatform-firmware/tsd-products-support-series-home.html>

Izgubljena telefonska povezava

Včasih lahko telefon izgubi povezavo z osnovno postajo ali pa osnovna postaja izgubi povezavo s sistemom za nadzor klicev. Ko je ta povezava prekinjena, se v telefonu prikaže sporočilo.

Če se katera koli povezava izgubi med aktivnim klicem, se klic zaključi.

Če se povezava prekine, ker se premaknete zunaj dosega osnovne postaje, morate dodati opozorilo o pokritosti. Več informacij najdete v poglavju [Nastavitev opozorila o pokritosti, na strani 79](#).

Ko telefon znova vzpostavi povezavo z osnovno postajo ali se osnovna postaja znova poveže s sistemom za nadzor klicev, ga boste lahko znova normalno uporabljali.

Ciscovi garancijski pogoji za strojno opremo z enoletno omejitvijo

Za garancijo strojne opreme in različne storitve, ki jih lahko uporabljate v garancijskem obdobju, veljajo posebni pogoji.

Uradna garancijska izjava, vključno z garancijami in licenčnimi pogodbami, ki veljajo za Ciscovo programsko opremo, je na voljo na spletnem mestu: [Garancije za izdelke](#).



POGLAVJE 2

Nastavitev slušalke

- Namestitev strojne opreme slušalke, na strani 21
- Polnjenje baterije slušalke, na strani 27
- Samodejna konfiguracija slušalke, na strani 28
- Ročna konfiguracija slušalke, na strani 31
- Ponastavitev jezika in besedila na privzetega v slušalki, na strani 31
- Nadgradnje strojno-programске opreme slušalke DECT, na strani 31

Namestitev strojne opreme slušalke

Vsebina paketa slušalke

Vaš paket slušalke vsebuje:

- Slušalko s priloženo sponko za pas. V slušalki je baterija, njene priključke pa pokriva košček plastike.



Opomba Plastico, ki pokriva stike baterije, morate odstraniti. Več informacij najdete v poglavju [Vstavljanje baterije v slušalko, na strani 22](#).

- Polnilna postaja s priloženim kablom USB.
- Regionalni napajalnik polnilne postaje.
- Plastični pokrov, ki nadomesti sponko za pas na slušalki.



Opomba Ta mali plastični pokrov shranite za primer, da boste slušalko želeli uporabljati brez sponke za pas.

- Natisnjena dokumentacija o skladnosti.

Za registracijo potrebujete nalepko na škatli.

Sorodne teme

[Vstavljanje baterije v slušalko](#), na strani 22

[Polnjenje baterije slušalke](#), na strani 27

[Odstranjevanje sponke slušalke](#), na strani 25

Vstavljanje baterije v slušalko

Ob dobavi je baterija slušalke že vstavljena v slušalko, vendar je čez stike baterije nameščen plastični jeziček. Plastični trak morate odstraniti.

Postopek

- Korak 1** Na zadnji strani slušalke obrnite zapah v nasprotni smeri vrtenja urnega kazalca, da odklenete zadnji del, dvignite sponko ter dvignite pokrov, da odstranite pokrov baterije.

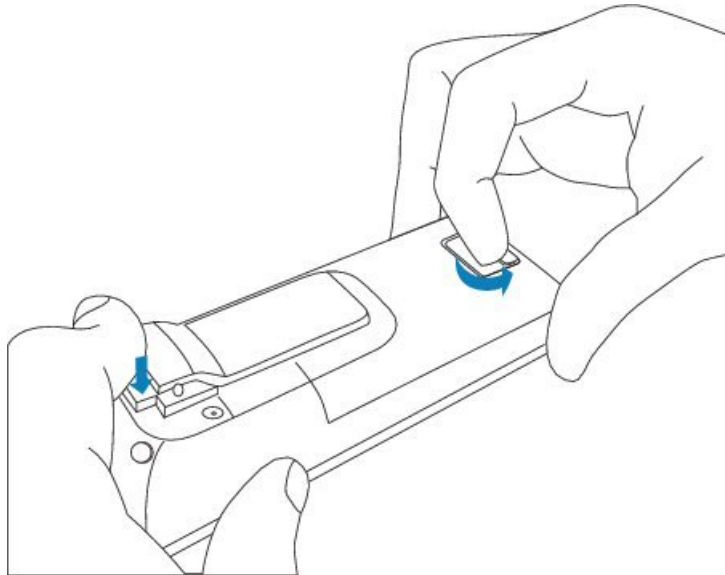

3350981

- Korak 2** Odstranite baterijo iz slušalke.

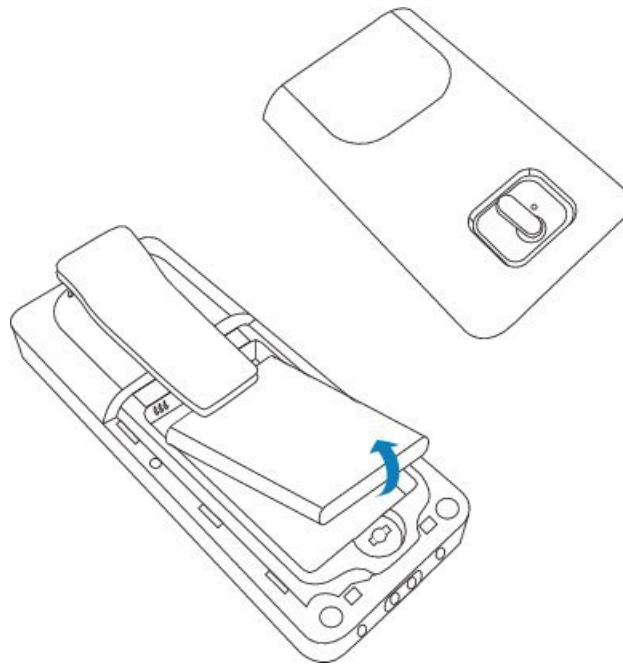

Korak 3 Odstranite plastiko, ki je nameščena preko stikov.

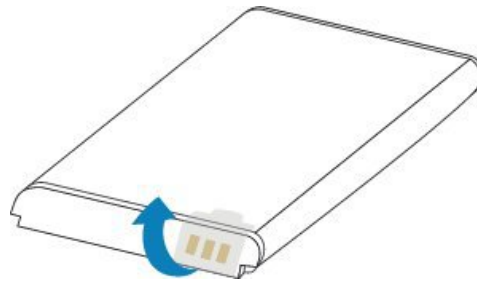

Korak 4 Vstavite baterijo pod sponko in jo vstavite v predel za baterije.

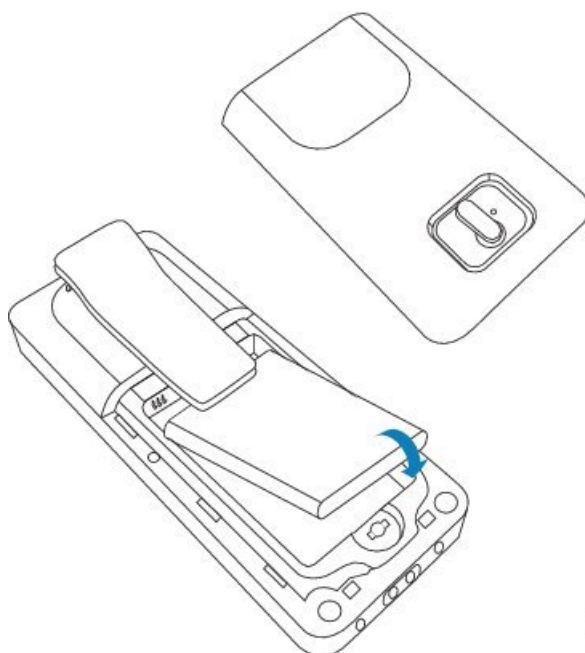

Stiki baterije so v zgornjem levem robu baterije in zgornjem levem robu predela za baterije. Zagotovite, da se stiki dotikajo, in da je baterija ustrezno vstavljena v predel.

Opomba Baterijo je mogoče samo na en način vstaviti v prostor zanjo. Ne vstavljajte je v napačno smer na silo.

Korak 5 Znova namestite pokrov baterije, zagotovite, da je pokrov zaprt, in obrnite zaklep v smeri urnega kazalca v zaklenjen položaj.

Pokrova ne zapirajte s silo. Če se pokrov ne zapre zlahka, ga odstranite in preverite, ali se baterija popolnoma prilega v predel za baterije.

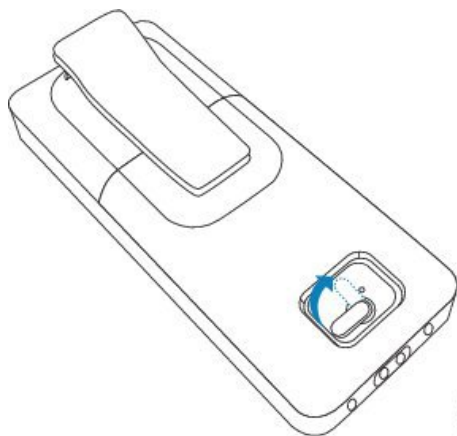

Kako naprej?

Preden uporabite slušalko, jo morate napolniti. Glejte [Polnjenje baterije slušalke, na strani 27](#).

Odstranjevanje sponke slušalke

Sponko na zadnji strani slušalke lahko odstranite in jo zamenjate z gladkim pokrovom, ki je priložen k slušalki.

Preden začnete

Potrebujete:

- Križni izvijač št. 1
- Plastični pokrov, ki nadomesti sponko za pas na slušalki. Ta pokrov je poslan v škatli z izdelkom.

Postopek

Korak 1 Izklopite slušalko.

Korak 2 Položite slušalko s sprednjim delom navzdol na plosko, ravno površino. Da slušalko zaščitite, jo lahko položite na veliko, čisto krpo.

Korak 3 Za odstranjevanje vijakov na sponki uporabite izvijač. Vijake odložite na stran.

Opomba Vijaki so majhni, zato bodite previdni, da jih ne izgubite.

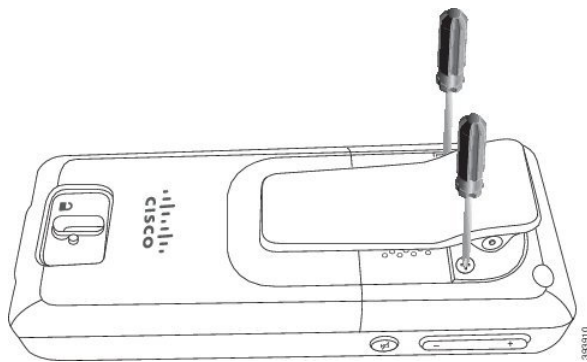

Korak 4 Dvignite sproščen konec sponke. Sklop sponke lahko odstranite s slušalke.

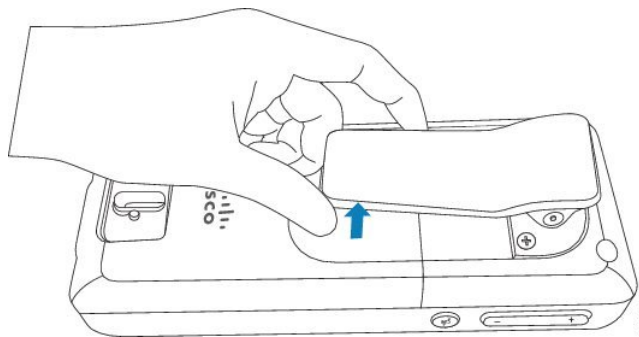

Korak 5 Nadomestni pokrov ima kavelj na zadnji strani. Zdrsnite kavelj v utor na slušalki in ga pritisnite v slušalko. Ta shema prikazuje kavelj na zadnji strani.

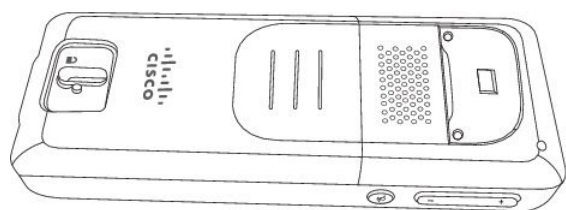

380912

Ta shema prikazuje, kako kavelj vstavite v slušalko.

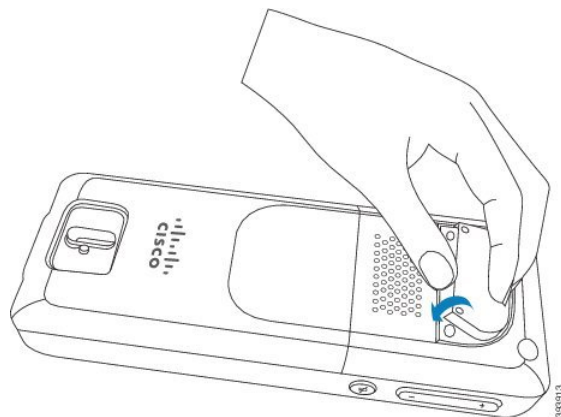

380913

Pritiskajte navzdol, dokler sponka ni v pravilnem položaju in je hrbtna stran ploska.

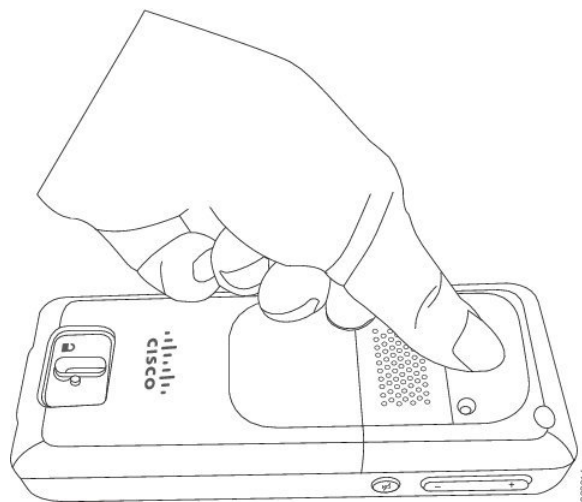

380914

Korak 6 Uporabite izvijač, da privijete vijake na pokrov in slušalko.

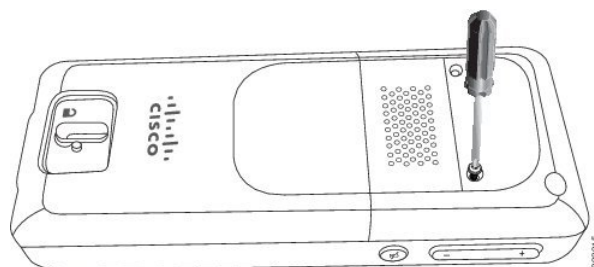

Korak 7 Shranite pokrov s sponko za pas, v primeru, da ga boste še potrebovali.

Polnjenje baterije slušalke

Namestitev nosilca za polnjenje

Za polnjenje slušalke uporabite polnilno postajo. V odložišču je vgrajen USB kabel, ki je priključen v napajalnik. Napajalnik je oblikovan za konfiguracijo in nazivno moč električne vtičnice v vaši državi.

Postopek

- Korak 1** Polnilno postajo postavite na ravno površino.
- Korak 2** Prikluček USB napajalnega kabla priključite v napajalnik.
- Korak 3** Napajalnik nato priključite v električno vtičnico.

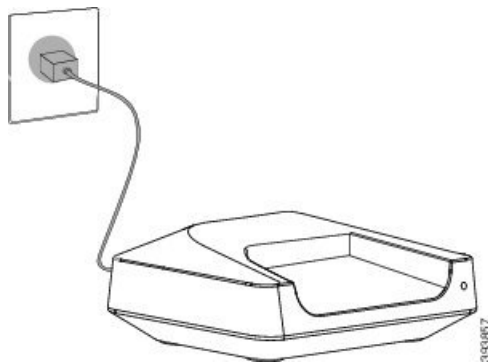

Polnjenje baterije slušalke

Za polnjenje baterije slušalke uporabite polnilnik slušalke.



Opomba Baterija je dostavljena delno napolnjena, vendar jo morate pred prvo uporabo polniti *vsaj 10 ur*. Če je ne napolnite v celoti, se lahko zmanjša njena življenjska doba.

Če odstranite in zamenjate baterijo v slušalki, morate baterijo popolnoma izprazniti in jo nato popolnoma napolniti, da bo pokazatelj baterije prikazoval pravilno stanje.



Pozor Za polnjenje baterije slušalke uporabite priloženi polnilnik. Če uporabljate drugo metodo, lahko poškodujete baterijo, slušalko ali okolico.

Polnite baterijo samo v okolju, kjer je temperatura je med 0 °C (32 °F) in 40 °C (104 °F).



Pozor Baterije ne polnite v nevarnih okoljih ali v okoljih, kjer je nevarnost eksplozije.

Ko slušalko postavite v polnilnik, se vklopi (če ni vklopljena) in prikaže se sporočilo, da se slušalka polni. Zaslona slušalke se zatemni in izklopi po nastavljenem času.

Če začne lučka LED na slušalki utripati, slušalka posodablja svojo vdelano programsko opremo.

Preden začnete

Polnilno postajo nastavite tako, kot je opisano v poglavju [Namestitev nosilca za polnjenje, na strani 27](#).

Prepričajte se, da je polnilnik slušalke priključen v električno vtičnico.

Postopek

Postavite slušalko v polnilnik tako, da se stiki na slušalki ujemajo s stiki na polnilniku.

Slušalka zapiska, zaslon se vklopi in prikaže se sporočilo, da se slušalka polni. Če se to ne zgodi, odstranite slušalko iz polnilnika in poskusite znova.

Samodejna konfiguracija slušalke

Slušalka je lahko nastavljena tako, da se samodejno konfigurira. Če se slušalka ne konfigurira samodejno, jo morate konfigurirati ročno z uporabo podatkov, ki jih zagotovi skrbnik ali ponudnik storitev.

Samodejna nastavitev slušalke

V številnih primerih, ko najprej vklopite slušalko, se ta začne samodejno konfigurirati za komunikacije s postajo. Morda boste dobili nadaljnja navodila, če obstajajo možnosti ali dodatne informacije.

Ko se slušalka uspešno registrira, se prikaže sporočilo *Registrirano*, nato pa se prikaže mirujoči zaslon.

Postopek

- Korak 1** Pritisnite in pridržite **Vklopi/Končaj** , dokler se zaslon ne vklopi.
Na slušalki se prikaže **Iskanje osnovne postaje**.
- Korak 2** Če telefonska slušalka prikaže seznam osnovnih postaj, pritisnite navigacijski obroček, da označite osnovno postajo, ki jo morate povezati, nato pa pritisnite **Izberi**.
- Korak 3** Če slušalka prikaže sporočilo **Vnesite kodo**, se za kodo za dostop do osnovne postaje obrnite na skrbnika.
- Korak 4** Če se na zaslonu ne prikaže sporočilo **Registrirano**, si zapišite sporočilo o napaki in se za pomoč obrnite na skrbnika ali ponudnika storitev.
-

Samodejna nastavitev slušalke z uporabniškim imenom in geslom

Ko vklopite novo slušalko, se samodejno registrira z osnovno postajo, ki je v naključnem načinu. Če strežnik zahteva avtorizacijo, vnesite uporabniško ime in geslo. Če želite registrirati več slušalk, priporočamo, da vklopite eno in vnesete poverilnice. Ko se registrirajo druge slušalke, ne bodo prejele zahteve za avtorizacijo.

Uporabniško ime in geslo sta lahko kombinacija črk, števil in simbolov. Uporabniško ime lahko vsebuje 1–24 znakov, geslo pa 1–128.

Če vnesete napačno uporabniško ime ali geslo, se prikaže sporočilo o napaki. Imate tri poskuse, da vnesete pravilno uporabniško ime in geslo. Če vam noben od poskusov ne uspe, se telefonska slušalka deregistrira z osnovne postaje. Znova zaženite slušalko in vnesite pravilno uporabniško ime in geslo ali pa se obrnite na skrbnika.

Preden začnete

Skrbnik ali ponudnik storitev vam zagotovi uporabniško ime in geslo.

Postopek

- Korak 1** Pritisnite in pridržite **Vklopi/Končaj** , dokler se zaslon ne vklopi.
- Korak 2** Vnesite **Uporabniško ime** in **Geslo** na zaslonu **Prijava**.
- Korak 3** Pritisnite **Potrdi**.
-

Samodejna nastavitev slušalke s kratko aktivacijsko kodo

Ko vklopite novo slušalko, se samodejno registrira z osnovno postajo, ki je v naključnem načinu. Če strežnik zahteva kratko aktivacijsko kodo, jo vnesete. Če strežnik po vnosu kratke aktivacijske kode zahteva avtorizacijo, vnesete uporabniško ime in geslo. Če želite registrirati več slušalk, priporočamo, da vklopite eno in vnesete kratko aktivacijsko kodo. Ko se registrirajo druge slušalke, ne bodo prejele zahteve za avtorizacijo.

Kratka aktivacijska koda se začne z znakom # in je lahko od 3- do 16-mestna. Uporabniško ime in geslo sta lahko kombinacija črk, števil in simbolov. Uporabniško ime lahko vsebuje 1–24 znakov, geslo pa 1–128.

Če vnesete napačno aktivacijsko kodo, se prikaže zaslon s sporočilom o napaki. Pravilno kratko aktivacijsko kodo lahko poslušate vnesti trikrat. Če vam noben od poskusov ne uspe, se telefonska slušalka deregistrira z osnovne postaje. Znova zaženite slušalko in vnesite pravilno kratko aktivacijsko kodo ali pa se obrnite na skrbnika.

Praden začnete

Skrbnik ali ponudnik storitev vam zagotovi kratko aktivacijsko kodo, uporabniško ime in geslo.

Postopek

-
- Korak 1** Pritisnite in pridržite **Vklopi/Končaj** , dokler se zaslon ne vklopi.
 - Korak 2** Na zaslonu **Vnos aktivacijske kode** vnesite kratko aktivacijsko kodo.
 - Korak 3** Pritisnite **Potrdi**.
 - Korak 4** (Izbirno) Vnesite **Uporabniško ime** in **Geslo** na zaslonu **Prijava**.
 - Korak 5** Pritisnite **Potrdi**.
-

Samodejno dodajanje slušalke v načinu HEBU

Slušalko lahko registrirate za SIP na osnovni postaji pod interno številko slušalke v načinu uporabniškega imena (HEBU). Ko vklopite slušalko, se prikaže zaslon za prijavo za vnos uporabniškega imena in gesla. Pred prikazom tega zaslona boste morda morali vnesti kodo za dostop. Če se vneseni uporabniško ime in geslo ujemata z nastavljenim uporabniškim imenom in geslom HEBU v osnovni postaji, se slušalka registrira na določeno interno številko.

Uporabniško ime in geslo sta lahko kombinacija črk, števil in simbolov. Uporabniško ime ali geslo lahko vsebuje od 1 do 40 znakov.

Če vnesete napačno uporabniško ime ali geslo, se prikaže sporočilo o napaki. Imate tri poskuse, da vnesete pravilno uporabniško ime in geslo. Če noben poskus ne uspe ali pride do časovne omejitve, je slušalka deregistrirana z osnovne postaje.

Znova zaženite slušalko ter vnesite pravilno uporabniško ime in geslo ali pa se obrnite na skrbnika.

V dvo- ali večceličnih sistemih lahko v tem načinu v osnovni postaji registrirate do 20 slušalk hkrati.

Praden začnete

Skrbnik ali ponudnik storitev vam zagotovi uporabniško ime in geslo.

Postopek

-
- Korak 1** Pritisnite in pridržite **Vklopi/Končaj** , dokler se zaslon ne vklopi.

Korak 2 Vnesite **Uporabniško ime** in **Geslo** na zaslonu **Prijava**.

Korak 3 Pritisnite **Potrdi**.

Ročna konfiguracija slušalke

Včasih boste morali slušalko konfigurirati ročno. Skrbnik vam bo posredoval informacije, ki jih potrebujete za dostop do spletnih strani osnovne postaje, dostop do ustreznih spletnih strani in nastavitev različnih polj.

Navodila za ročno konfiguracijo najdete v *Cisco IP DECT serije 6800 Vodnik za skrbnike*.

Ponastavitev jezika in besedila na privzetega v slušalki

Jezik in prikaz besedila na slušalki lahko ponastavite s tipkami na slušalki. Po ponastavitvi ima slušalka privzete nastavitve. Privzete nastavitve se spremenijo, ko osnovna postaja posodobi slušalko.

Nastavitve jezika in besedila so na privzete nastavitve ponastavljene šele, ko je slušalka posodobljena z novimi nastavitvami.

Preden začnete

Prepričajte se, da je slušalka izklopljena.

Postopek

Pritiskajte tipki 3 in 5, dokler se zaslon ne vklopi.

Kako naprej?

Preverite, ali sta jezik in nastavitve besedila privzete na slušalki.

Nadgradnje strojno-programске opreme slušalke DECT

Občasno bo skrbnik moral opraviti nadgradnjo vdelane programske opreme na slušalki. Slušalka prenese datoteko nove vdelane programske opreme s strežnika.

Ko je prenos je končan, mora slušalka namestiti datoteko. Na zaslonu slušalke se prikaže sporočilo, da jo morate postaviti v polnilno postajo. Ko postavite slušalko na polnilno postajo, LED utripa ter vas opozori, da se na slušalko nalaga nova strojna programska oprema. Slušalko pustite v polnilni postaji, dokler LED ne preneha utripati.



POGLAVJE 3

Klici

- Klicanje, na strani 33
- Prezem klica, na strani 38
- Končanje klica, na strani 40
- Zadržite ali nadaljujte klic, na strani 40
- Izklop zvoka klica, na strani 41
- Vzpostavljanje konferenčnega klica, na strani 41
- Prenos klica, na strani 42
- Prikaz deljenega klica BroadWorks, na strani 44
- Kode z zvezdico, na strani 45
- Uporaba funkcije Pritisni za govor, na strani 47
- Poziv, na strani 48

Klicanje

Slušalka deluje kot običajen telefon. Toda mi vam olajšamo klicanje.

Klicanje

Vaša slušalka lahko ima več kot eno linijo. Privzeto kličete na primarni liniji.

Postopek



Korak 1 Ko je slušalka v stanju mirovanja, vnesite telefonsko številko s tipkovnico. Za začetek številke s plus (+), pritisnite in držite **zvezdico**  dokler + ni prikazan na zaslonu.

Korak 2 Pritisnite tipko **Odgovori/pošlji** .

Opravljanje novega klica z notranjim klicem

S slušalko lahko opravite nov klic v meniju **Notranji klic**. Številko, ki jo želite poklicati, lahko vnesete ali jo izberete na seznamu števil v slušalki. Slušalke na seznamu prikazujejo ID notranjega klica in številko slušalke.



Postopek

-
- Korak 1** Pritisnite **Meni**  > **Notranji klic** .
- Korak 2** Na zaslonu **Notranji klic** lahko naredite kar koli od naslednjega:
- Označite možnost **Vnos številke** in pritisnete **Izberi**. Vnesite številko za klic.
 - Označite možnost **Seznam slušalk** in pritisnite **Izberi**. Na seznamu izberite številko, ki jo želite poklicati.
- Korak 3** Pritisnite **Klic**.
-

Klicanje na drugi liniji

Na slušalki imate lahko nastavljeno več kot eno linijo. Privzeto vaš telefon izbere prvo linijo. Vendar pa lahko izberete tudi klicanje z druge linije.

Postopek

-
- Korak 1** Ko je slušalka nedejavna, naredite nekaj od tega:
- S tipkovnico vnesite telefonsko številko in pritisnite **Linija** ali sredinsko programsko tipko. Za začetek številke s plus (+), pritisnite in držite **zvezdico**  dokler + ni prikazan na zaslonu.
 - Pritisnite **Linija** in označite linijo.
- Korak 2** Pritisnite **Izbiraali Klic**.
- Korak 3** Vnesite telefonsko številko, če je še niste.
- Korak 4** Pritisnite tipko **Odgovori/pošlji** .
-

Klicanje prek zvočnika

Postopek

-
- Korak 1** Ko je slušalka v stanju mirovanja, vnesite telefonsko številko s tipkovnico. Za začetek številke s plus (+), pritisnite in držite **zvezdico**  dokler + ni prikazan na zaslonu.

Korak 2 Pritisnite **Zvočnik** .

Korak 3 Pritisnite tipko **Odgovori/pošlji** .

Klicanje z naglavno slušalko

Postopek

Korak 1 Ko slušalka v stanju mirovanja, odstranite pokrov z vhoda na slušalki in povežite naglavno slušalko.

Korak 2 Vnesite telefonsko številko s tipkovnico. Za začetek številke s plus (+), pritisnite in držite **zvezdico**

 dokler + ni prikazan na zaslону.

Korak 3 Pritisnite tipko **Odgovori/pošlji** .

Hitro klicanje

Če pogoste kličete na določene telefonske številke, lahko na slušalki nastavite hitra klicanja. S hitrim klicanje lahko zgolj pritisnete tipko, namesto da vnašate telefonsko številko. Nastavite lahko do 8 števil za hitra klicanja.

Dodeljevanje številke za hitro klicanje



Stiku lahko dodelite številko za hitro klicanje. Številke za hitro klicanje dodelite vnosom od 2 do 9. Vnos 1 je uporabljen za hitro klicanje glasovne pošte.



Preden začnete

Na seznamu stikov morate imeti vsaj en stik.

Postopek

Korak 1

- Telefonska slušalka 6825: pritisnite **Meni**  > **Stiki**  ali **Stiki** .

- Telefonska slušalka 6823: pritisnite **Meni**  > **Stiki** .

Korak 2 Označite stik.

Korak 3 Pritisnite **Več**.

Korak 4 Izberite **Hitro klicanje**.

Korak 5 Če na seznamu za hitro klicanje več nimate prostega vnosa, označite številko, ki je ne potrebujete, in izvedite ta postopek.

- Telefonska slušalka 6825: pritisnite **Izbriši** in nato še **Da** za potrditev izbrisa.
- Telefonska slušalka 6823: pritisnite **Preklic dodelitve** in nato še **Da** za potrditev izbrisa.

Korak 6 Označite prazen vnos indeksa za hitro klicanje in pritisnite **Dodaj**.

Korak 7 Pritisnite **Vklop/končano** .

Sorodne teme

[Dodajanje lokalnega stika](#), na strani 59

Številke za hitro klicanje

Ko s telefonom pokličete številko, vnesete niz števil. Ko nastavite številko za hitro klicanje, mora ta vsebovati vse številke, potrebne za vzpostavitev klica. Če morate na primer pritisniti 9 za zunanjo linijo, vnesite številko 9 in nato številko, ki jo želite poklicati.

Številki lahko dodate tudi druge vnesene številke. Primeri dodatnih števil vključujejo kodo za dostop do sestanka, interno številko, geslo za glasovno pošto, avtorizacijsko kodo in kodo zaračunavanje.

Niz klica lahko vsebuje naslednje znake:

- 0 do 9
- Lojtra (#)
- Zvezdica (*) ali
- vejico (,) – to je znak za premor, ki vstavi 2-sekundni premor med izbiranjem. Postavite lahko več vejic zapovrstjo. Dve vejici (,,) na primer predstavljata 4-sekundni premor.
- Podpičje (;) – to je znak za čakanje. Slušalka bo pred klicem številke zahtevala potrditev.

Pravila za nize klicev:

- Uporabite vejico za ločevanje delov niza klica.
- Avtorizacijska koda mora biti vedno pred kodo za zaračunavanje v nizu za hitro klicanje.
- Med avtorizacijsko kodo in kodo za obračunavanje v nizu je zahtevana ena vejica.
- Za hitro klicanje z avtorizacijskimi kodami in dodatnimi številkami je potrebna oznaka za hitro klicanje.

Preden konfigurirate hitro klicanje, vsaj enkrat poskusite ročno vnesti številke, da zagotovite pravilno zaporedje vnesenih števil.

Slušalka ne shrani avtorizacijske kode, kode za obračunavanje ali dodatnih števil pri hitrem klicanju v zgodovino klicev. Če pritisnete **Ponovi** po vzpostavitvi povezave prek hitrega klicanja, vas slušalka pozove k ročnemu vnosu morebitne zahtevane avtorizacijske kode, kode za zaračunavanje ali dodatnih števk.

Primer

Če želite nastaviti številko za hitro klicanje, da lahko pokličete osebo na določeni interni številki, in potrebujete avtorizacijsko kodo ter kodo za zaračunavanje, premislite o naslednjih zahtevah:

- Za zunanjo linijo morate vnesti **9**.
- Želite poklicati številko **5556543**.

- Vnesti morate avtorizacijsko kodo **1234**.
- Vnesti morate kodo za obračunavanje **9876**.
- Počakati morate 4 sekunde.
- Po vzpostavitvi klica morate izbrati interno številko **56789#**.

V tem primeru je številka za hitro klicanje **95556543, 1234, 9876, , 56789#**.







Izbris številke za hitro klicanje

Številko za hitro klicanje, ki je dodeljena vnosom od 2 do 9, lahko izbrišete. Vnos 1 je uporabljen za hitro klicanje glasovne pošte.

Preden začnete

Na seznamu za hitro klicanje mora biti vsaj en stik.

Postopek

-
- | | |
|----------------|-----------------------------------------------------------------------------------------------------------------------------------------------------------------------------------------------------------------------------------------------------------------------------------------------------------------------------------------------------------------------------------------------------------------------------------------------------------------------------------------------------------------------------------------------------------------------------------------------------------------------------------------------------------|
| Korak 1 | <ul style="list-style-type: none"> • Telefonska slušalka 6825: pritisnite Meni  > Stiki  ali Stiki . • Telefonska slušalka 6823: pritisnite Meni  > Stiki . |
| Korak 2 | Pritisnite Več . |
| Korak 3 | Izberite Hitro klicanje . |
| Korak 4 | Označite vnos, ki ga ne potrebujete. |
| Korak 5 | <ul style="list-style-type: none"> • Telefonska slušalka 6825: pritisnite Izbriši. • Telefonska slušalka 6823: pritisnite Preklic dodelitve. |
| Korak 6 | Za potrditev brisanja pritisnite Da . |
| Korak 7 | Pritisnite Vklop/končano  . |
-

Hitro klicanje

Ko nastavite hitro klicanje, kot je opisano v poglavju [Dodeljevanje številke za hitro klicanje, na strani 35](#), lahko opravite hitro klicanje. Indeksi hitrih klicanj so številke od 2 do 9.

Primer

Če imate med lokalnimi stiki svojo domačo številko, jo lahko dodelite vnosu 9 v hitrih klicih. Ko pritisnete in zadržite tipko **9**, slušalka samodejno pokliče vašo domačo številko.

Preden začnete

Indeks za hitro klicanje, ki ga potrebujete za stik.

Postopek

- Korak 1** Na številski tipkovnici pritisnite in pridržite številko, ki ustreza indeksu za hitra klicanja.
- Korak 2** Sprostite tipko, ko se začne klicanje.

Prevzem klica

Če imate več linij ali skupnih linij, je na slušalki prikazana linija z dohodnim klicem.

Če imate s slušalko povezano naglavno slušalko Bluetooth®, klic prevzamete na naglavni slušalki ali slušalki in hkrati ohranite zvočno pot do slušalke. Če nimate povezane naglavne slušalke Bluetooth, klic prevzamete na slušalki.





Opomba Ta Telefonska slušalka 6823 ne podpira povezave Bluetooth.

Postopek

Pritisnite tipko **Odgovori/pošlji** .

Z ikona preverjanja, ki se prikaže ob telefonski številki, lahko lažje ugotovite, ali boste dohodni klic prevzeli oziroma zavrnili. Ikona preverjanja prikazuje, ali je klic z veljavnega oziroma neznanega vira ali če preverjanje ni uspelo. Za skupne klice je ikona prikazana ob posamezni telefonski številki. Te ikone so prikazane ob telefonski številki, da zagotovijo rezultat preverjanja:

-  – veljavno
-  – ni uspelo
-  – neznano

Odgovor na alarmni (nujni) klic

Če je vaša slušalka nastavljena kot prejemnik alarmnih (nujnih) klicev, boste prejeli klic v sili, ko nekdo v

svoji slušalki pritisne tipko za **klic v sili** . Klice alarma lahko nastavite tako, da zvoni ena slušalka ali več slušalk.



Opomba Telefonska slušalka 6823 nima gumba za **klic v sili**.

Ko zvoni klic alarma, zaslišite drugačen ton zvonjenja in na slušalki je prikazano, da imate klic v sili. Če klic sprejmete, se alarm shrani na seznamu **alarmov**. Če klic zavrnete, se alarm ne shrani na seznam **alarmov**.

Postopek

Pritisnite **Ok**, da klic sprejmete ali pritisnite **Zavrni**.

Sorodne teme

[Seznam alarmov v sili](#), na strani 69

Prezem klica na čakanju

Če opravljate klic, medtem ko se pojavi drugi dohodni klic, boste slišali signal za klic na čakanju in dohodni klic je prikazan na zaslonu slušalke.

Postopek

Naredite nekaj od naslednjega:

- Če želite sprejeti klic, pritisnite **Odgovori/Pošlji** . Aktivni klic je samodejno postavljen na čakanje.
 - Če želite zavrniti klic, pritisnite **Zavrni**. Klic je poslan v glasovno pošto, če je ta konfigurirana.
-

Utišanje dohodnega klica

Če ne želite sprejeti klica, ga lahko zavrnete ali prezrete. Če klic zavrnete, klicatelj sliši manj cikla zvonjenja. Če klic prezrete, klicatelj sliši celoten cikel zvonjenja.

Klic bo posredovan na glasovno pošto, če je glasovna pošta konfigurirana.

Postopek

Ko klic zvoni:

- pritisnite **Zavrni**, da klic takoj posredujete v glasovno pošto (če je konfigurirana).
 - Samo Telefonska slušalka 6825: pritisnite **Prezri**, da utišate zvonjenje. Če ne odgovorite na klic, je poslan v glasovno pošto (če je ta konfigurirana).
-

Prezemanje klica v vaši skupini

Klic, ki zvoni na drugi slušalki, lahko prevzamete v svoji skupini klicev. Če želite prevzeti klice, vam mora skrbnik dodeliti vsaj eno skupino klicev.

Ko prejmete notranji klic, se na zaslonu slušalke prikaže besedilo **Notranji klic**.

Postopek

Pritisnite tipko **Odgovori/pošlji** .

Končanje klica

Postopek

Pritisnite **Vklop/končano** .

Zadržite ali nadaljujte klic

Klic lahko preklopite na klic na čakanju, ter nato s klicem nadaljujete.

Postopek

- Korak 1** Med aktivnim klicem pritisnite **Zadrži**.
- Korak 2** Pritisnite **Nadaljuj**, da znova prevzamete klic.

Preklapljanje med aktivnimi in zadržanimi klici

Ko imate aktiven klic in klic na čakanju, lahko preprosto preklopite med klici. Trenutni aktivni klic preklopi na klic na čakanju in predhodni klic na čakanju postane aktivni klic.

Postopek

Izvedite eno izmed teh dejanj:

- Telefonska slušalka 6823 in Telefonska slušalka 6825: pritisnite navzgor ali navzdol na navigacijskem obročku.
- Telefonska slušalka 6825: pritisnite **Zamenjaj**.

Uvrstitev klica na čakanje in opravljanje novega klica z notranjim klicem

Aktivni klic lahko uvrstite na čakanje in opravite nov klic v meniju **Notranji klic**. Klic lahko nadaljujete z možnostjo **Nadaljuj**.

Postopek

- Korak 1** Med aktivnim klicem pritisnite **Zadrži**.
- Korak 2** Pritisnite **Nov klic**.
- Korak 3** Na zaslonu **Nov klic** naredite kar koli od naslednjega:
- Izberite **Vnos številke** in vnesite številko.
 - Izberite **Stiki**, da poiščete stik na seznamu.
 - Izberite **Centralni imenik**, da poiščete stik na seznamu.
 - Izberite **Notranji klic** in vnesite številko notranjega klica.
- Korak 4** Pritisnite **Klic**.
-

Izklop zvoka klica

Za svoj klic lahko izklopite zvok, tako da vas drugi udeleženci klica ne slišijo.

Postopek

- Korak 1** Pritisnite **IzkZv** .
- Korak 2** Če želite znova vklopiti zvok svojega klica, ponovno pritisnite **Izklop zvoka**.
-

Vzpostavljanje konferenčnega klica

V aktivni klic lahko dodate drugo osebo in ustvarite trosmerni konferenčni klic.

Postopek

- Korak 1** Iz aktivnega klica
- Telefonska slušalka 6825: pritisnite **Konf**.
 - Telefonska slušalka 6823: pritisnite **Več > Konferenca**.

- Korak 2** Vnesite številko sodelavca in pritisnite **Odgovori/Pošlji** .
- Korak 3** Pritisnite **Konf.**, ko sodelavec odgovori na klic.
-

Ustvarjanje konferenčnega klica z notranjim klicem

V aktivni notranji klic lahko dodate drugo osebo in ustvarite trismerni konferenčni klic. Ustvarite lahko tudi trismerni konferenčni klic med notranjim klicem in klici SIP. Če se nastavitve konferenčnih klicev SIP in notranjih klicev ne ujemajo, konferenčni klic med njimi ni mogoč.

Postopek

- Korak 1** Med aktivnim klicem pritisnite **Konf.**
- Korak 2** Na zaslonu **Konferenca** lahko naredite kar koli od naslednjega:
- Izberite **Vnos številke** in vnesite številko.
 - Izberite **Stiki**, da poiščete stik na seznamu.
 - Izberite **Centralni imenik**, da poiščete stik na seznamu.
 - Izberite **Notranji klic** in vnesite številko notranjega klica.
- Korak 3** Pritisnite **Klic**.
- Korak 4** Po prevzemu klica pritisnite **Konf.**
-

Prenos klica

Funkcija prenosa klica omogoča, da vzpostavljen klic s telefona preusmerite na drugo številko. Po prenosu klica se vaš klic prekine, preusmerjeni klic pa se vzpostavi kot nova klicna povezava.

Aktivni klic lahko neposredno preusmerite na drugo številko ali se pred preusmeritvijo posvetujete.

Neposredno preusmerjanje klica (neposreden prenos)

Klic lahko preusmerite sodelavcu. Klic lahko posredujete sodelavcu, brez da počakate na odgovor, ali s sodelavcem govorite, preden klic posredujete.

Postopek

- Korak 1** Iz aktivnega klica
- Telefonska slušalka 6825: pritisnite **Preusmeri**.
 - Telefonska slušalka 6823: pritisnite **Več > Preusmeri**.

- Korak 2** Vnesite številko sodelavca in pritisnite **Odgovori/Pošlji** .
- Korak 3** Preden ali ko sodelavec odgovori, pritisnite **Preusmeri**.

Sorodne teme

[Prenos klica s kodo z zvezdico](#), na strani 45

Svetovanje in preusmeritev klica (prenos za posvetovanje)

Preden preusmerite klic, se lahko pogovorite z osebo, h kateri preusmerjate klic.

Preden začnete

Želite preusmeriti aktivni klic.

Postopek

-
- Korak 1** Zadržite aktivni klic s pritiskom na tipko **Zadrži**.
- Korak 2** Vnesite telefonsko številko druge osebe in pritisnite **Nov klic**.
- Korak 3** (izbirno) Ko oseba sprejme klic, se lahko začnete pogovarjati z njo.
- Korak 4** Po posvetovanju pritisnite **Prenos**, da dokončate prenos klica.
-

Preusmeritev klica z notranjim klicem

Klic lahko preusmerite na sodelavca v meniju **Notranji klic**. Klic preusmerite, ne da bi počakali, da ga sodelavec prevzame, ali pa se s sodelavcem pogovorite, preden preusmerite klic.

Postopek

-
- Korak 1** Med aktivnim klicem pritisnite **Preusmeri**.
- Korak 2** Na zaslonu **Preusmeritev** naredite kar koli od naslednjega:
- Izberite **Vnos številke** in vnesite številko.
 - Izberite **Stiki**, da poiščete stik na seznamu.
 - Izberite **Centralni imenik**, da poiščete stik na seznamu.
- Korak 3** Pritisnite **Preusmeri** pred prevzemom ali po prevzemu klica.
-

Prikaz deljenega klica BroadWorks

Vaša organizacija lahko uporablja funkcijo prikaza deljenega klica BroadWorks. S to funkcijo so slušalke nastavljene na skupine. Ko je omogočena, je na vsaki slušalki v skupini prikazano polje takoj pod naslovno vrstico. Barva polja označuje stanje slušalke:

Za izdajo vdelane programske opreme 4.7 imajo polja skupne linije naslednja stanja:

- Sveti neprekinjeno rdeče: slušalka je v uporabi.
- Sveti neprekinjeno zeleno: slušalka je nedejavna.
- Utripa zeleno: slušalka ima dohodni klic.

Za izdajo vdelane programske opreme 4.8 imajo polja skupne linije naslednja stanja:

- Siva sveti: Slušalka je v stanju mirovanja.
- Sveti neprekinjeno rdeče: slušalka ni aktivna v klicu.
- Utripa rdeča: slušalka ni aktivna v klicu, ki je na čakanju.
- Utripa zeleno: slušalka ima dohodni klic.
- Sveti neprekinjeno zeleno: slušalka je aktivna v klicu.
- Utripa zeleno: slušalka je postavila klic na čakanje.

Za podrobnosti o tej in drugih funkcijah BroadWorks glejte dokumentacijo Broadworks.

Sorodne teme

[Prevzem klica](#), na strani 38

Klicanje na skupni liniji

Če imate skupno linijo, jo lahko uporabite za klicanje. Slušalka prikaže seznam skupnih linij.

Slušalka uporablja primarno linijo za klicanje.

Postopek

-
- Korak 1** Pritisnite **Linija**.
 - Korak 2** Izberite linijo in pritisnite **Klič**.
 - Korak 3** Vnesite številko in pritisnite **Klič**.
-

Pridružitev skupnemu klicu

Lahko se pridružite klicu na skupni liniji za pogovor v troje.

Postopek

- Korak 1** Pritisnite **Linija** in izberite linijo.
Korak 2 Pritisnite **Vključi**, da se pridružite klicu.
-

Zadržanje in nadaljevanje skupnega klica

Klic lahko daste na čakanje na eni slušalki in ga prevzamete z drugo slušalko s skupno linijo.

Postopek

- Korak 1** Na slušalki, s katero ste prevzeli klic, pritisnite **Zadrži**.
Korak 2 Pritisnite **Linija** in izberite linijo.
Korak 3 Pritisnite **Pridobi** za prevzem klica.
-

Kode z zvezdico

Uporabite lahko kode zvezdice za hiter dostop do nekaterih funkcij. Te kode so sestavljene z zvezdice (*) in 2-mestne kode.

Za seznam kod zvezdic se obrnite na skrbnika.

Vrnitev klica s kodo zvezdice

Namesto s seznama **nedavnih** klicev lahko zadnjo klicano osebo pokličete tudi s kodo zvezdice.

Uporabite kodo zvezdice, ki ste jo dobili pri skrbniku ali ponudniku storitev.

Postopek

Ko je slušalka v stanju mirovanja, vnesite kodo zvezdice za vrnjen klic.

Sorodne teme

[Klic osebe s seznama nedavnih klicev](#), na strani 64

Prenos klica s kodo zvezdice

Klic lahko takoj preusmerite sodelavcu. To način preusmeritve vam ne omogoča predhodnega pogovora s sodelavcem.

Uporabite kodo zvezdice, ki ste jo dobili pri skrbniku ali ponudniku storitev.

Postopek

- Korak 1** Med aktivnim klicem vnesite kodo zvezdice za prenos klica.
Korak 2 Vnesite številko, na katero želite preusmeriti klic.
-

Sorodne teme

[Neposredno preusmerjanje klica \(neposreden prenos\)](#), na strani 42

Aktiviranje in deaktiviranje posredovanja vseh klicev s kodami z zvezdico

Slušalko lahko nastavite tako, da posredujete vse klice sodelavcu ali na glasovno pošto s kodo zvezdice. Uporabite kodo zvezdice, ki ste jo dobili pri skrbniku ali ponudniku storitev.

Postopek

- Korak 1** Ko je slušalka v stanju mirovanja, vnesite kodo zvezdice za posredovanje klica.
Korak 2 Vnesite številko, na katero želite posredovati klice.
Korak 3 Da bi klici znova zvonili v slušalki, vnesite kodo zvezdice za preklic brezpogojne preusmeritve klicev.
-

Sorodne teme

[Nastavitev brezpogojnega posredovanja klica](#), na strani 87

Aktiviranje in deaktiviranje klica na čakanju s kodo z zvezdico

Obvestilo o klicu na čakanju lahko izklopite. Ko aktivirate klic na čakanju, ne boste slišali signala za dohodni klic, ko opravljate klic.

Uporabite kodo zvezdice, ki ste jo dobili pri skrbniku ali ponudniku storitev.

Postopek

- Korak 1** Ko je slušalka v stanju mirovanja, vnesite kodo zvezdice za blokiranje čakajočega klica.
Korak 2 Če želite znova slišati signal, vnesite kodo zvezdice za omogočenje čakajočega klica.
-

Blokiranje in odblokiranje podatkov o odhodnem klicatelju s kodo z zvezdico

Slušalko lahko nastavite tako, da preprečite posredovanje podatkov o klicatelju. Morda želite to storiti zaradi varovanja zasebnosti.

Uporabite kodo zvezdice, ki ste jo dobili pri skrbniku ali ponudniku storitev.

Postopek

- Korak 1** Ko je slušalka v stanju mirovanja, vnesite kodo zvezdice za blokiranje informacij o klicatelju.
- Korak 2** Če želite slušalki dovoliti, da pošilja informacije o klicatelju, vnesite kodo zvezdice za omogočenje informacij o klicatelju.
-

Sorodne teme

[Skretje ID-ja klicatelja pri klicanju](#), na strani 87

Blokiranje in odobritev anonimnih klicev s kodo zvezdice

S kodo zvezdice lahko nastavite, da na vaši slušalki zvonijo samo klici s pravilnim ID-jem klicatelja. Uporabite kodo zvezdice, ki ste jo dobili pri skrbniku ali ponudniku storitev.

Postopek

- Korak 1** Ko je slušalka v stanju mirovanja, vnesite kodo zvezdice za blokiranje anonimnih klicev.
- Korak 2** Da bodo klici znova zvonili, vnesite kodo zvezdice za dovoljenje anonimnih klicev.
-

Vklop in izklop načina Ne moti s kodo z zvezdico

Če ne želite, da bi vas motili dohodni klici, lahko vključite način Ne moti (DND). Ko je slušalka v stanju Ne moti, se dohodni klic preusmeri v glasovno pošto.

Uporabite kodo zvezdice, ki ste jo dobili pri skrbniku ali ponudniku storitev.

Če želite uporabiti to funkcijo, mora skrbnik omogočiti način Ne moti.

Postopek

- Korak 1** Ko je slušalka v stanju mirovanja, vnesite kodo zvezdice za način Ne moti.
- Korak 2** Če želite deaktivirati način Ne moti, vnesite kodo za njegov preklic.
-

Sorodne teme

[Funkcija »Ne moti«](#), na strani 86

Uporaba funkcije Pritisni za govor

S funkcijo Pritisni za govor lahko slušalko uporabljate kot dvosmerni radio. Sporočilo se samodejno predvaja prek zvočnika slušalke. Funkcijo Pritisni za govor lahko istočasno uporablja le ena oseba. Če pritisnete **Izklop zvoka**, medtem ko prejmete sporočilo Pritisni za govor, se zvok slušalke izklopi.

Preden začnete

- Funkcija Pritisni za govor mora biti omogočena na slušalki.
- Vsaj na eni dodatni slušalki v sistemu mora biti omogočena funkcija Pritisni za govor.

Postopek**Korak 1**

Ko je telefon v stanju mirovanja, pritisnite in zadržite tipko **Izklop zvoka** .

Korak 2

Ko je prikazan povezan zaslon, se lahko pogovarjate.

Korak 3

Ko je sporočilo zaključeno, sprostite tipko **Izklop zvoka**.

Sorodne teme

[Vklop funkcije Pritisni za govor](#), na strani 91

Poziv

Poziv lahko pošljete skupini telefonov ali telefonskih linij. Skrbnik lahko ustvari največ tri skupine za pozivanje. Vsaka skupina za pozivanje ima enolično številko. Konfigurirane številke skupin za pozivnik dobite pri skrbniku. Ko telefonska slušalka prejme stran, se prikaže ali sliši obvestilo. Slišali boste obvestilo s piskom ali piski, ki je določeno na spletni strani osnovne postaje s toni za potek klica. Poziva vam ni treba sprejeti.

Tukaj so primeri pozivanja, ko slušalka prejme poziv:

- Če je slušalka neaktivna, se poziv predvaja prek zvočnika.
- Če je slušalka aktivna, prioriteta strani določa obnašanje, kot je opisano v naslednji tabeli.

Tabela 3: Prioriteta pozivov z načinom delovanja

Prednost	Alarm	Rezultat
0	Vidno in zvočno obvestilo	Aktivni klic gre na čakanje in poziv se predvaja.
1	Vidno in zvočno obvestilo	Preklopite na poziv, aktivni klic gre na čakanje in poziv se predvaja.
2	Zvočno obvestilo	Obvestilo se prikaže, ko se klic konča, in nato se predvaja poziv.
3	Brez obvestila	Obvestilo se prikaže, ko se klic konča, in nato se predvaja poziv.

- Če slušalka prejme drug poziv, medtem ko je aktiven prvi poziv, poziv z višjo prioriteto prekine tistega z nižjo. Če imata oba poziva enako prioriteto, se nadaljuje predvajanje aktivnega poziva in dohodni poziv gre na čakanje.
- Če sta v sistemu konfigurirana funkcija Pritisni za govor in pozivanje, poziv prekine pogovor vrste Pritisni za govor.

- Če ima slušalka nastavljen način Ne moti, blokira pozive vseh priorit.

Sorodne povezave

[Pošiljanje strani, na strani 49](#)

Pošiljanje strani

S številko skupine za pozivnik lahko pošljete poziv posamezni osebi ali skupini. Vse slušalke, ki so konfigurirane v skupini, prejmejo poziv, ki se samodejno predvaja na telefonu z zvočnikom.

Preden začnete

Potrebujete številko skupine za pozivnik.

Postopek

Korak 1 Pokličite številko skupine za pozivnik.

Korak 2 Pritisnite tipko **Odgovori/pošlji** .



POGLAVJE 4

Besedilna sporočila

- Besedilna sporočila, na strani 51
- Pošiljanje besedilnega sporočila, na strani 51
- Takoj odgovori na besedilno sporočilo, na strani 52
- Dodajanje pošiljatelja besedilnega sporočila k lokalnim stikom, na strani 53
- Dodelitev pošiljatelja besedilnega sporočila k lokalnemu stiku, na strani 53
- Posredovanje besedilnega sporočila, na strani 54
- Takojšnje brisanje besedilnega sporočila, na strani 54
- Brisanje vseh besedilnih sporočil, na strani 55
- Ogljed zgodovine besedilnih sporočil, na strani 55
- Konfiguriranje nastavitev za sporočila, na strani 57

Besedilna sporočila

Vaš skrbnik lahko omogoči pošiljanje in prejemanje sporočila od sodelavcev v sistemu. Prav tako lahko pošiljate sporočila osebam, ki niso v sistemu. Skrbnik vas mora obvestiti o omejitvah za besedilna sporočila.

Ogledate si lahko zgodovino besedilnih sporočil in nastavite parametre za sporočila, ki ustrezajo vašim potrebam.

Pošiljanje besedilnega sporočila



Pošljete lahko sporočilo z do 160 znaki.

Postopek

Korak 1

Pritisnite **Meni** 

Korak 2

- Telefonska slušalka 6825: izberite **Sporočanje** 
- Telefonska slušalka 6823: izberite **Sporočanje** 

Korak 3

Pritisnite desno na navigacijskem obročku, da prikazete zaslon **Osnutki**.

- Korak 4** Pritisnite **Nov**.
- Korak 5** S številčnico vnesite svoje sporočilo. Dolžina sporočila je prikazana v spodnjem desnem kotu zaslona.
- Korak 6** (izbirno) Če potrebujete posebne simbole, ki niso na tipkovnici, pritisnite **Simbol** ali sredinsko programsko tipko in izberite želeni simbol.
- Korak 7** Pritisnite **Potrdi**.
- Korak 8** Izberite prioriteto sporočila izmed teh možnosti:
- **Običajno**: Sporočilo je poslano v privzetem načinu.
 - **Nujno**: Sporočilo je poslano kot nujno. Prejemnik ob sporočilu vidi ikono s klicajem na zaslonu **Prejeto**. Vi boste videli ikono s klicajem ob sporočilu na svojem zaslonu **Poslana sporočila**. Sporočila, ki so poslana kot nujna, so prikazana na vrhu seznama.
- Korak 9** Izberite prejemnika sporočila z eno od teh možnosti:
- **Stiki**: Ko izberete to možnost, se prikaže seznam lokalnih stikov in izberete lahko stik.
 - **Vnos številke**: Ko izberete to možnost, na naslednjem zaslonu vnesete telefonsko številko.
 - **Centralni imenik**: Ko izberete to možnost, je prikazan centralni imenik, iz katerega lahko izberete stik.
- Za besedilna sporočila morate uporabiti celotno telefonsko številko. Na primer, če ima vaš stik je notranji interno številko 8902 in zunanjo številko +2345678902, morate uporabiti +2345678902.
- Korak 10** Pritisnite **Potrdi**.
- Korak 11** Pritisnite **V redu**.

Takoj odgovori na besedilno sporočilo

Ko prejmete besedilno sporočilo, lahko nanj odgovorite z zaslona besedilnih sporočil. Prav tako lahko odgovorite pozneje iz zgodovine besedilnih sporočil.

Postopek

- Korak 1** Pritisnite **Odgovori**.
- Korak 2** S številčnico vnesite svoje sporočilo. Dolžina sporočila je prikazana v spodnjem desnem kotu zaslona
- Korak 3** (izbirno) Če potrebujete posebne simbole, ki niso na tipkovnici, pritisnite **Simbol** ali sredinsko programsko tipko in izberite želeni simbol.
- Korak 4** (izbirno) Pritisnite **Počisti**  ali desno programsko tipko, da izbrišete zadnji znak sporočila.
- Korak 5** Pritisnite **Potrdi**.
- Korak 6** Izberite prioriteto sporočila izmed teh možnosti:
- **Običajno**: Sporočilo je poslano v privzetem načinu.
 - **Nujno**: Sporočilo je poslano kot nujno. Prejemnik ob sporočilu vidi ikono s klicajem na zaslonu **Prejeto**. Vi boste videli ikono s klicajem ob sporočilu na svojem zaslonu **Poslana sporočila**. Sporočila, ki so poslana kot nujna, so prikazana na vrhu seznama.
- Korak 7** Pritisnite **Potrdi**.

Korak 8 Pritisnite **V redu**.

Sorodne teme

[Odgovor na besedilno sporočilo iz zgodovine sporočil](#), na strani 56

Dodajanje pošiljatelja besedilnega sporočila k lokalnim stikom

Ko prejmete sporočilo, lahko dodate osebo na seznam lokalnih stikov z zaslona besedilnega sporočila. Prav tako lahko osebo dodate kasneje iz zgodovine besedilnih sporočil.

Preden začnete

Besedilno sporočilo morate pogledati.

Postopek

- Korak 1** Pritisnite **Več**.
 - Korak 2** Izberite **Shrani kot stik**.
 - Korak 3** Pritisnite **Izberi**.
 - Korak 4** Vnesite ime s tipkovnico in pritisnite **Shrani**.
 - Korak 5** Označite vnos telefonske številke (**delo**, **mobilni**, **doma** ali **drugo**) in pritisnite **Dodaj**.
 - Korak 6** Pritisnite **Shrani**, da številko stika shranite.
 - Korak 7** Pritisnite **Shrani**, da shranite nov stik.
-

Dodelitev pošiljatelja besedilnega sporočila k lokalnemu stiku

Ko prejmete besedilno sporočilo, lahko dodate podatke o osebi k obstoječemu lokalnemu stiku z zaslona besedilnega sporočila. Pozneje lahko dodate tudi informacije iz zgodovine besedilnih sporočil (glejte [Ogled zgodovine besedilnih sporočil](#), na strani 55).

Preden začnete

Besedilno sporočilo morate pogledati.

Postopek

- Korak 1** Pritisnite **Več**.
- Korak 2** Izberite **Pripni stiku**.
- Korak 3** Pritisnite **Dodeli**.
- Korak 4** Označite vnos telefonske številke (**delo**, **mobilni**, **doma** ali **drugo**) in pritisnite **Pripni**.
- Korak 5** Pritisnite **Shrani**, da številko stika shranite.

Korak 6 Pritisnite **Da**.

Posredovanje besedilnega sporočila

Ko prejmete besedilno sporočilo, ga lahko hitro posredujete z zaslona besedilnih sporočil.

Preden začnete

Besedilno sporočilo morate pogledati.

Postopek

Korak 1 Pritisnite **Več**.

Korak 2 Izberite **Posreduj**.

Korak 3 S številčnico vnesite svoje sporočilo. Dolžina sporočila je prikazana v spodnjem desnem kotu zaslona.

Korak 4 (izbirno) Če potrebujete posebne simbole, ki niso na tipkovnici, pritisnite **Simbol** ali sredinsko programsko tipko in izberite zeleni simbol.

Korak 5 (izbirno) Pritisnite **Počisti**  ali desno programsko tipko, da izbrišete zadnji znak sporočila.

Korak 6 Pritisnite **Potrdi**.

Korak 7 Izberite prioriteto sporočila izmed teh možnosti:

- **Običajno**: Sporočilo je poslano v privzetem načinu.
- **Nujno**: Sporočilo je poslano kot nujno. Prejemnik ob sporočilu vidi ikono s klicajem na zaslonu **Prejeto**. Vi boste videli ikono s klicajem ob sporočilu na svojem zaslonu **Poslana sporočila**. Sporočila, ki so poslana kot nujna, so prikazana na vrhu seznama.

Korak 8 Izberite prejemnika sporočilo z eno od teh možnosti:

- **Stiki**: Ko izberete to možnost, se prikaže seznam lokalnih stikov in izberete lahko stik.
- **Vnos številke**: Ko izberete to možnost, na naslednjem zaslonu vnesete telefonsko številko.
- **Centralni imenik**: Ko izberete to možnost, je prikazan centralni imenik, iz katerega lahko izberete stik.

Za besedilna sporočila morate uporabiti celotno telefonsko številko. Na primer, če ima vaš stik je notranji interno številko 8902 in zunanjo številko +2345678902, morate uporabiti +2345678902.

Korak 9 Pritisnite **Potrdi**.

Korak 10 Pritisnite **V redu**.

Takojšnje brisanje besedilnega sporočila

Ko sporočilo preberete, ga lahko izbrišete.

Preden začnete

Besedilno sporočilo morate pogledati.

Postopek

-
- Korak 1** Pritisnite **Več**.
 - Korak 2** Izberite **Izbriši sporočilo**.
 - Korak 3** Pritisnite **Da**.

Sorodne teme

[Brisanje besedilnega sporočila iz zgodovine besedilnih sporočil](#), na strani 56

Brisanje vseh besedilnih sporočil

Ko sporočilo preberete, lahko izbrišete vsa prejeta besedilna sporočila. Sporočila v mapi prejetih besedilnih sporočil bodo izbrisana.

Preden začnete

Besedilno sporočilo morate pogledati.

Postopek

-
- Korak 1** Pritisnite **Več**.
 - Korak 2** Izberite **Izbriši vsa sporočila**.
 - Korak 3** Pritisnite **Da**.

Sorodne teme

[Brisanje vseh sporočil iz zgodovine besedilnih sporočil](#), na strani 57

Ogled zgodovine besedilnih sporočil



Zgodovina besedilnih sporočil lahko vsebuje do 250 sporočil. Če imate več kot to število sporočil, nastavitev polja »Prepiši stara sporočila« v nastavitvah sporočanja nadzira, ali naj slušalka prepíše stara sporočila. Več informacij najdete v poglavju [Konfiguriranje nastavitev za sporočila, na strani 57](#).

Sporočila so prikazana v različnih seznamih: **Prejeto**, **Osnutki**, **Poslano sporočila**. Ko odprete **Sporočanje**, je prikazana mapa **Prejeto**.

Postopek

-
- Korak 1** Pritisnite **Meni** 

Korak 2

- Telefonska slušalka 6825: izberite **Sporočanje** .
- Telefonska slušalka 6823: izberite **Sporočanje** .

Korak 3

Pritisnite desno na obročku za krmiljenje za dostop do naslednjega zaslona.

Odgovor na besedilno sporočilo iz zgodovine sporočil



Na besedilno sporočilo lahko odgovorite kasneje iz zgodovine besedilnih sporočil.

Postopek

Korak 1

Pritisnite **Meni** .

Korak 2

- Telefonska slušalka 6825: izberite **Sporočanje** .
- Telefonska slušalka 6823: izberite **Sporočanje** .

Korak 3

Označite sporočilo.

Korak 4

Pritisnite **Odgovori**.

Korak 5

S številčnico vnesite svoje sporočilo. Dolžina sporočila je prikazana v spodnjem desnem kotu zaslona

Korak 6

(izbirno) Če potrebujete posebne simbole, ki niso na tipkovnici, pritisnite **Simbol** ali sredinsko programsko tipko in izberite želeni simbol.

Korak 7

(izbirno) Pritisnite **Počisti**  ali desno programsko tipko, da izbrišete zadnji znak sporočila.

Korak 8

Pritisnite **Potrdi**.

Korak 9

Izberite prioriteto sporočila izmed teh možnosti:

- **Običajno**: Sporočilo je poslano v privzetem načinu.
- **Nujno**: Sporočilo je poslano kot nujno. Prejemnik ob sporočilu vidi ikono s klicajem na zaslonu **Prejeto**. Vi boste videli ikono s klicajem ob sporočilu na svojem zaslonu **Poslana sporočila**. Sporočila, ki so poslana kot nujna, so prikazana na vrhu seznama.

Korak 10

Pritisnite **Potrdi**.

Korak 11

Pritisnite **V redu**.



Sorodne teme

[Tako odgovori na besedilno sporočilo](#), na strani 52

Brisanje besedilnega sporočila iz zgodovine besedilnih sporočil

Izbrišete lahko besedilno sporočilo v zgodovini sporočil v mapi **Prejeto**, **Osnutki**, ali **Poslana sporočila**.

Postopek

- Korak 1** Pritisnite **Meni** .
- Korak 2**
- Telefonska slušalka 6825: izberite **Sporočanje** .
 - Telefonska slušalka 6823: izberite **Sporočanje** .
- Korak 3** Pritisnite desno na obročku za navigacijo, da prikazete ustrezno mapo.
- Korak 4** Pritisnite **Več**.
- Korak 5** Izberite **Izbriši sporočilo**.
- Korak 6** Pritisnite **Da**.
-



Sorodne teme

[Takojšnje brisanje besedilnega sporočila](#), na strani 54

Brisanje vseh sporočil iz zgodovine besedilnih sporočil

Izbrišete lahko vsa besedilna sporočila v zgodovini sporočil v mapi **Prejeto**, **Osnutki** ali **Poslana sporočila**.

Postopek

- Korak 1** Pritisnite **Meni** .
- Korak 2**
- Telefonska slušalka 6825: izberite **Sporočanje** .
 - Telefonska slušalka 6823: izberite **Sporočanje** .
- Korak 3** Pritisnite desno na obročku za navigacijo, da prikazete ustrezno mapo.
- Korak 4** Pritisnite **Več**.
- Korak 5** Izberite **Izbriši vsa sporočila**.
- Korak 6** Pritisnite **Da**.
-

Sorodne teme

[Brisanje vseh besedilnih sporočil](#), na strani 55

Konfiguriranje nastavitev za sporočila

Slušalko lahko nastavite za naslednja opravila:

- Prepišite stara sporočila, ko je v zgodovini besedilnih sporočil dosežena omejitev. Shranite lahko do 250 sporočil. Če na slušalki ne omogočite prepisovanja starih sporočil, boste sporočila morali izbrisati ročno, ko je zgodovina besedilnih sporočil polna.
- Shranite poslana sporočila v zgodovino besedilnih sporočil. Privzeto so vaša poslana sporočila shranjena v zgodovini besedilnih sporočil.
- Nastavite, kako je novo sporočilo prikazano, ko je slušalka v stanju mirovanja. Ko prejmete novo sporočilo, lahko nastavite slušalko, da:
 - Prikaže samo, da imate novo sporočilo.
 - Takoj prikaže celotno sporočilo. To je privzeta nastavev.

Postopek

Korak 1 Pritisnite **Meni** .

Korak 2 • Telefonska slušalka 6825: Izberite **Sporočanje**  > **Nastavitve**.

• Telefonska slušalka 6823: Izberite **Sporočanje**  > **Nastavitve**.

Korak 3 Izberite **Prepiši stare** in pritisnite **Vklop** ali **Izklop**. Privzeto je to polje nastavljeno na **Izklop**.

Korak 4 Izberite **Poslana sporočila** in pritisnite **Vklop** ali **Izklop**. Privzeto je to polje nastavljeno na **Vklop**.

Korak 5 Izberite **Zaslon** in pritisnite **Vklop** ali **Izklop**. Privzeto je to polje nastavljeno na **Vklop**.



POGLAVJE 5

Stiki in imeniki

- [Lokalni stiki, na strani 59](#)
- [Imeniki, na strani 62](#)

Lokalni stiki

Podatke o svojih stikih lahko ustvarite in shranite v seznamu lokalnih stikov. Lokalni seznam stikov lahko vsebuje do 250 vnosov za Telefonska slušalka 6825 oziroma 100 vnosov za Telefonska slušalka 6823. Vsak stik ima lahko štiri telefonske številke.

Ko dodate stike, lahko preprosto pokličete stik. Za lokalne stike lahko nastavite hitra klicanja. Vaš skrbnik lahko tudi prenese seznam lokalnih stikov na vašo slušalko in izvozi vaš seznam stikov.

Seznam stikov lahko odprete na glavnem zaslonu ali zaslonu **Meni** .



Sorodne teme

[Dodajanje nedavnega klicatelja na seznam stikov](#), na strani 64

Dodajanje lokalnega stika

Stik lahko dodate na svoj seznam stikov. Na seznam stikov lahko dodate tudi podatke o zadnjem klicatelju.

Postopek

- Korak 1**
- Telefonska slušalka 6825: pritisnite levo programsko tipko **Stiki** .
 - Telefonska slušalka 6823: pritisnite **Meni**  > **Stiki** .
- Korak 2** Pritisnite **Več**.
- Korak 3** Označite **Dodaj stik** in pritisnite **Izberi**.
- Korak 4** Pritisnite **Uredi**.
- Korak 5** Vnesite ime stika.
- Korak 6** Pritisnite **Shrani**.

- Korak 7** Označite **Delo**, **Mobilni**, **Doma**, ali **Drugo**, in pritisnite **Uredi**.
Dodati morate vsaj eno telefonsko številko.
- Korak 8** Vnesite telefonsko številko in pritisnite **Shrani**.
Če se zmotite, pritisnite **Počisti** , da zbrisate zadnji vneseni znak.
- Korak 9** (izbirno) Dodajanje zvonjenja k stiku.
a) Označite **Ton zvonjenja** in pritisnite **Uredi**.
b) Izberite melodijo.
 Če želite poslušati ton zvonjenja, pritisnite **Predvajaj**
c) Pritisnite **Izberi**.
- Korak 10** Pritisnite **Shrani**.
- Korak 11** Pritisnite **Da**.



Sorodne teme

[Dodeljevanje številke za hitro klicanje](#), na strani 35

Klicanje lokalnega stika

Stik lahko pokličete s seznama stikov. Če ima vaš stik konfigurirano več kot eno telefonsko številko, lahko označite katero številko želite poklicati.

Postopek



- Korak 1**
- Telefonska slušalka 6825: pritisnite levo programsko tipko **Stiki** .
 - Telefonska slušalka 6823: pritisnite **Meni**  > **Stiki** .
- Korak 2** Označite vnos.
- Korak 3** (izbirno) Če ima vaš stik konfigurirano več kot eno telefonsko številko, pritisnite levo ali desno na obročku za krmiljenje za prikaz številke, ki jo želite klicati.
- Korak 4** Pritisnite **Klic**.

Urejanje lokalnega stika

Vnos stika lahko urejate na svojem seznamu stikov.

Postopek

- Korak 1**
- Telefonska slušalka 6825: pritisnite levo programsko tipko **Stiki** .



- Telefonska slušalka 6823: pritisnite **Meni**  > **Stiki** .

- Korak 2** Označite stik, če želite urediti.
- Korak 3** Pritisnite **Več**.
- Korak 4** Izberite **Uredi stik**.
- Korak 5** Označite podatke, ki jih želite spremeniti.
- Pritisnite **Uredi**.
 - Spreminjanje podatkov
 - Pritisnite **Shrani**.
- Korak 6** Pritisnite **Shrani**, da shranite vnos stika.

Izbris lokalnega stika

Izbrišete lahko stik s seznama stikov.



Postopek

- Korak 1**
- Telefonska slušalka 6825: pritisnite levo programsko tipko **Stiki** .
 - Telefonska slušalka 6823: pritisnite **Meni**  > **Stiki** .
- Korak 2** Označite stik, ki ga želite izbrisati.
- Korak 3** Pritisnite **Več**.
- Korak 4** Izberite **Izbriši stik**.
- Korak 5** Ob pozivu pritisnite **Da**.

Izbris vseh lokalnih stikov

Izbrišete lahko vse stike na seznamu stikov.

Postopek

- Korak 1**
- Telefonska slušalka 6825: pritisnite levo programsko tipko **Stiki** .
 - Telefonska slušalka 6823: pritisnite **Meni**  > **Stiki** .
- Korak 2** Pritisnite **Več**.
- Korak 3** Izberite **Izbriši vse stike**.

Korak 4 Ob pozivu pritisnite **Da**.

Imeniki

Vaš skrbnik lahko nastavi centralni imenik za vašo organizacijo. Imenik vam omogoča, da poiščete in kličete katero koli številko v imeniku.

Do imenika lahko dostopate prek glavnega zaslona ali **menija** .

Klicanje stika iz centralnega imenika

V imeniku lahko številko poiščete, si jo ogledate in pokličete. Vrsta iskanja, ki ga lahko uporabite, je odvisna od načina, ki ga je skrbnik uporabil za nastavitve imenika in razpoložljivih podimenikov. Vidite lahko na primer imenik **Vsi** za vse osebe v vaši organizaciji in ločen vnos za vaš oddelek.

Postopek

Korak 1 Pritisnite **Imenik** .

Korak 2 Naredite nekaj od naslednjega:

- Pomaknite se navzdol in označite vnos.
- Pritisnite **Išči**, izberite imenik, vnesite delno ali celotno ime uporabnika in pritisnite **Išči**.

Korak 3 (izbirno) Pritisnite **Linija** in izberite linijo, ki jo želite klicati.

Korak 4 Pritisnite **Izberi**.



POGLAVJE 6

Nedavni klici in glasovna pošta

- [Seznam nedavnih klicev, na strani 63](#)
- [Dostop do glasovne pošte, na strani 65](#)

Seznam nedavnih klicev

Vaša slušalka zbira podatke o vseh klicih na slušalki in jih shrani v seznam nedavnih klicev. Ko si ogledate seznam nedavnih klicev, lahko:

- Pogledate vse klice
- Pogledate vse neodgovorjene klice.
- Pogledate vse klicane klice.
- Pogledate vse zgrešene klice

Ogled nedavnih klicev

Slušalka hrani dnevnik vseh nedavnih klicev. Za seznamu nedavnih klicev je shranjenih do 50 klicev. Ogledate si lahko vse klice, odgovorjene klice, opravljene klice (odhodne klice) in neodgovorjene klice.

Postopek

Korak 1



Pritisnite **Nedavni** .

Korak 2

Pritisnite levo ali desno na obročku za navigacijo  za ogled različnih seznamov.

- **Vsi klici**
- **Odgovorjeni klici**
- **Odhodni klici**
- **Neodgovorjeni klici**

Ikona preverjanja, ki se prikaže ob telefonski številki, prikazuje, ali je klic z veljavnega oziroma neznanega vira ali če preverjanje ni uspelo. Rezultat preverjanja prikazujejo naslednje ikone preverjanja:

-  – veljavno
-  – ni uspelo
-  – neznano

Klic osebe s seznama nedavnih klicev

Pokličete lahko katero koli osebo, ki je prikazana na seznamu nedavnih klicev.

Postopek

Korak 1

Pritisnite **Nedavni**.



Korak 2

Pritisnite levo ali desno na obročku za navigacijo.



za ogled različnih seznamov.

Korak 3

Označite vnos in pritisnite **Klic**.

Sorodne teme

[Vrnitev klica s kodo zvezdice](#), na strani 45

Dodajanje nedavnega klicatelja na seznam stikov

Informacije o zadnjem klicatelju lahko dodate na seznam lokalnih stikov.

Postopek

Korak 1

Pritisnite **Nedavni**.

Korak 2

Označite nedavnega klicatelja.

Korak 3

Pritisnite **Več**, označite **Shrani kot stik** in pritisnite **Izberi**.

Korak 4

Označite kategorijo za telefonsko številko in pritisnite **Izberi**.

Številka, ki jo je klicatelj uporabil, da vas je poklical, je dodana v polje.

Korak 5

Za shranitev številke pritisnite **Shrani**.

Korak 6

(izbirno) Če želite dodati druge informacije, označite polje in pritisnite **Dodaj**.

Korak 7

(izbirno) Če želite spremeniti druge podatke, označite polje in pritisnite **Zamenjaj**.

Korak 8

Za shranitev stika pritisnite **Shrani**.

Korak 9

Za potrditev pritisnite **Da**.

Dostop do glasovne pošte

Do glasovnih sporočil imate dostop neposredno iz vaše slušalke. Vendar mora skrbnik nastaviti račun glasovne pošte, ter morda tudi slušalko za dostop do sistema glasovne pošte. Ko je nastavljena, uporabite **Ena**

 za dostop do glasovne pošte.

Ko slušalke nimate na voljo, lahko v sistem glasovne pošte kličete s katere koli druge naprave za dostop do glasovnih sporočil. Telefonsko številko sistema odzivnika dobite pri svojem skrbniku.

Ko imate glasovno pošto, boste videli ikono glasovne pošte  v naslovni vrstici zaslona. Ko uporabljate telefonsko linijo, boste v slušalki, naglavni slušalki ali telefonu z zvočnikom slišali zaostali ton. Zaostali ton je odvisen od linije. Slišali ga boste samo, če uporabljate linijo, ki ima glasovna sporočila.



Opomba Ker je vsak sistem glasovne pošte drugačen, ne moremo prikazati navodil za njegovo uporabo. Več informacij o ukazih za sistem glasovne pošte poiščite v uporabniški dokumentaciji sistema glasovne pošte ali pa se obrnite na skrbnika.

Postopek

- Korak 1** Pritisnite in pridržite **Ena** , dokler ni opravljen klic.
- Korak 2** Sledite glasovnim pozivom.



POGLAVJE 7

Budilka, seznam nujnih alarmov in funkcijske tipke

- [Budilka, na strani 67](#)
- [Seznam alarmov v sili, na strani 69](#)
- [Funkcijske tipke, na strani 70](#)

Budilka

Svojo slušalko lahko uporabite tudi kot budilko. Ko se oglasi alarm, ga lahko opustite, ali nastavite slušalko, da zazvoni čez nekaj minut. Nastavite lahko samo enkratni alarm ali ponavljajoči se alarm.

Prikaže se zaslon **Alarmi**:

- Enkratni **alarm** prikazuje čas alarma (če je nastavljen).
- Od izdaje vdelane programske opreme 4.7(1) **Ponavljajoči se alarm** prikaže uro alarma in dneve, izbrane zanj (če so nastavljeni).
- V vdelani programski opremi V450 in V460 **ponavljajoči se alarm** prikazuje čas naslednjega alarma (če je nastavljen).
- Dremež prikazuje čas, preden se alarm znova oglasi.

Nastavitev alarma

Slušalko lahko nastavite tako, da vas ob določenem času opomni z alarmom časovnika. Ko časovnik poteče in slušalka zvoni, se polje alarma vrne na **Izklop**.

Naenkrat lahko nastavite samo en alarma za enkratno uporabo.

Postopek

Korak 1

Pritisnite **Meni** .

Korak 2

- Telefonska slušalka 6825: izberite **Alarmi**  > **Alarm**.

- Telefonska slušalka 6823: izberite **Alarmi**  > **Alarm**.

Korak 3 Nastavite čas za alarm.

- Pritisnite desno ali levo na navigacijskem obročku , da se pomikate med polji.
- Za povečanje ali zmanjšanje vnosa pritisnite navzgor ali navzdol na navigacijskem obročku.
- Vnesite številko s številsko tipkovnico.

Korak 4 Pritisnite **Shrani**.

Nastavitev ponavljajočega alarma

Slušalko lahko nastavite, da vas ob določenem času opomni s ponavljajočim alarmom časovnika. Na slušalki lahko nastavite samo en ponavljajoč alarm.

Postopek

Korak 1 Pritisnite **Meni** .

Korak 2 • Telefonska slušalka 6825: Izberite **Alarmi**  > **Ponavljajoči se alarm**.

- Telefonska slušalka 6823: Izberite **Alarmi**  > **Ponavljajoči se alarm**.

Korak 3 Nastavite čas za alarm.

- Pritisnite desno ali levo na navigacijskem obročku , da se pomikate med polji.
- Za povečanje ali zmanjšanje vnosa pritisnite navzgor ali navzdol na navigacijskem obročku.
- Vnesite številko s številsko tipkovnico.

Korak 4 Pritisnite **Shrani**.



Korak 5 Označite vsak dan v tednu za alarm in pritisnite **Označi**.

Korak 6 Pritisnite **V redu**.

Nastavitev časa dreameža

Ko se oglasi alarm, lahko pritisnete **Dremež**, da se bo alarm znova oglašil ob nastavljenem času. Privzeta zakasnitev je 10 minut, vendar lahko nastavite zakasnitev od 1 minute do 10 minut.

Postopek

- Korak 1** Pritisnite **Meni** .
- Korak 2**
- Telefonska slušalka 6825: izberite **Alarmi**  > **Trajanje dremeža**.
 - Telefonska slušalka 6823: izberite **Alarmi**  > **Trajanje dremeža**.
- Korak 3** Izberite čas dremeža.
- Korak 4** Pritisnite **Izberi**.
-

Odgovor na alarm

Ob nastavljenem času alarma, slušalka zazvoni, in vi se odzovete na alarm. Če imate ravnokar klic, alarm ne bo zvonil, dokler klica ne prekinete.

Preden začnete

Konfigurirati morate enojen alarm ali ponavljajoč alarm. Glejte [Nastavitev alarma, na strani 67](#) ali [Nastavitev ponavljajočega alarma, na strani 68](#).

Postopek

Izvedite eno od teh dejanj:

- Pritisnite **Dremež**, da alarm znova zazvoni ob izbranih intervalih (glejte [Nastavitev časa dremeža, na strani 68](#)).
 - Pritisnite **Opusti**.
-

Seznam alarmov v sili

Seznam prejetih klicev v sili si lahko ogledate, če so alarmi za nujne primere konfigurirani na vaši slušalki.

Sorodne teme

[Odgovor na alarmni \(nujni\) klic](#), na strani 38

Ogled prejetih alarmov v sili

Postopek

-
- Korak 1** Pritisnite **Meni** .
- Korak 2** Izberite **Seznam alarmov** .
- Korak 3** Če so alarmi prisotni, pritisnite **Izberi**, če si želite ogledati podatke o alarmu.
-



Funkcijske tipke

Za dostop do telefonskih številkih lahko nastavite funkcijske tipke (imenovane F-tipke ali hitro klicanje). Tako lahko na primer nastavite funkcijsko tipko ali hitro klicanje za klicanje varnostnega oddelka. Ko nastavite funkcijsko tipko ali hitro klicanje, jo lahko dodate na seznam hitrega klicanja.

Telefonska slušalka 6825 te imenuje F-tipke, Telefonska slušalka 6823 pa hitro klicanje.

Nastavitev funkcijske tipke



Postopek

-
- Korak 1** Pritisnite **Meni** .
- Korak 2**
- Telefonska slušalka 6825: Izberite **Funkcijske tipke** .
 - Telefonska slušalka 6823: Izberite **Hitro klicanje** .
- Korak 3** Pritisnite **Več**.
- Korak 4**
- Telefonska slušalka 6825: izberite **Dodaj funkcijsko tipko**.
 - Telefonska slušalka 6823: izberite **Dodaj hitro klicanje**.
- Korak 5** Označite polje **Ime** in pritisnite **Uredi**.
- Korak 6** Vnesite ime.
- Korak 7** Pritisnite **Shrani**.
- Korak 8** Označite polje **Številka** in pritisnite **Uredi**.
- Korak 9** Vnesite številko.
- Korak 10** Pritisnite **Shrani**.
- Korak 11** Pritisnite **Da**.
-

Klicanje s funkcijsko tipko ali hitrim klicanjem

Klicanega lahko pokličete s funkcijsko tipko ali s številko za hitro klicanje.

Postopek

-
- Korak 1** Pritisnite **Meni** .
- Korak 2**
- Telefonska slušalka 6825: Izberite **Funkcijske tipke** .
 - Telefonska slušalka 6823: Izberite **Hitro klicanje** .
- Korak 3** Izberite vnos in pritisnite **Klič**.
-



Dodajanje funkcijske tipke ali hitrega klicanja na seznam hitrega klicanja

Funkcijsko tipko ali hitro klicanje lahko dodate na svoj seznam hitrih klicanj.

Preden začnete



Potrebujete dodeljeno funkcijsko tipko ali hitro klicanje.

Postopek

-
- Korak 1** Pritisnite **Meni** .
- Korak 2**
- Telefonska slušalka 6825: Izberite **Funkcijske tipke** .
 - Telefonska slušalka 6823: Izberite **Hitro klicanje** .
- Korak 3** Označite vnos.
- Korak 4** Pritisnite **Več**.
- Korak 5** Izberite **Hitro klicanje**.
- Korak 6** Naredite nekaj od naslednjega.
- Izberite prazen vnos in pritisnite **Dodaj**.
 - Izberite obstoječ hitro klicanje in pritisnite **Zamenjaj**.
 - Izberite obstoječe hitro klicanje in izvedite ta postopek:
 - Telefonska slušalka 6825: Pritisnite **Izbriši** > **Dodaj**.
 - Telefonska slušalka 6823: Pritisnite **Preklic dodelitve** > **Dodaj**.
-



Brisanje funkcijske tipke ali hitrega klicanja

Postopek

- Korak 1** Pritisnite **Meni** .
- Korak 2**
- Telefonska slušalka 6825: Izberite **Funkcijske tipke** .
 - Telefonska slušalka 6823: Izberite **Hitro klicanje** .
- Korak 3** Izberite vnos in pritisnite **Več**.
- Korak 4**
- Telefonska slušalka 6825: izberite **Brisanje funkcijske tipke**.
 - Telefonska slušalka 6823: izberite **Brisanje hitrega klica**.
- Korak 5** Pritisnite **Da**.
-

Izbris vseh funkcijskih tipk ali hitrih klicanj

Postopek

- Korak 1** Pritisnite **Meni** .
- Korak 2**
- Telefonska slušalka 6825: Izberite **Funkcijske tipke** .
 - Telefonska slušalka 6823: Izberite **Hitro klicanje** .
- Korak 3** Pritisnite **Več**.
- Korak 4**
- Telefonska slušalka 6825: izberite **Brisanje vseh funkcijskih tipk**.
 - Telefonska slušalka 6823: izberite **Brisanje vseh hitrih klicanj**.
- Korak 5** Pritisnite **Da**.
-

Ogled seznama za hitro klicanje

Postopek

- Korak 1** Pritisnite **Meni** .

Korak 2

• Telefonska slušalka 6825: Izberite **Funkcijske tipke** .

• Telefonska slušalka 6823: Izberite **Hitro klicanje** .

Korak 3

Pritisnite **Več**.

Korak 4

• Telefonska slušalka 6825: izberite **Hitro klicanje**.

• Telefonska slušalka 6823: izberite **Hitro klicanje**.



POGLAVJE 8

Nastavitve

- [Meni nastavitve, na strani 75](#)
- [Nastavljanje glasnosti zvonjenja dohodnega klica, na strani 91](#)
- [Spreminjanje stopnje glasnosti za klic, na strani 92](#)

Meni nastavitve

Slušalko lahko prilagodite na meniju **Nastavitve**.



Meni nastavitve zvoka

Nastavitev tihega načina v meniju Nastavitve

Slušalki lahko preprečite zvonjenje ob dohodnem klicu. To se imenuje tihi način.

Ko je slušalka v tistem načinu, so dohodni klici prikazani na zaslonu, vendar slušalka ne predvaja tona zvonjenja.



Postopek

- Korak 1** Pritisnite **Meni** .
- Korak 2** Izberite **Nastavitve**  > **Nastavitve zvoka**.
- Korak 3** Označite **Tiho**.
- Korak 4** Pritisnite **Izklop**, da znova omogočite zvonjenje slušalke, ali pritisnite **Vklop**, da zvonjenje onemogočite.
-

Nastavitev glasnosti zvonjenja v meniju Nastavitve

Glasnost zvonjenja lahko spremenite. Ta glasnost ne vpliva stopnjo glasnosti med klicem.

Postopek

- Korak 1** Pritisnite **Meni** .
- Korak 2** Izberite **Nastavitve**  > **Nastavitve zvoka** > **Glasnost zvonjenja**.
- Korak 3** Pritisnite desno ali levo v navigacijski gruči .
- Korak 4** Pritisnite **Ok**, da nivo shranite.
-

Sorodne teme



[Nastavljanje glasnosti zvonjenja dohodnega klica](#), na strani 91

Nastavitev načina zvonjenja za različne vrste klicev

Nastavite lahko različne tone zvonjenja za te tipe klicev:

- Navaden klic
- Običajno sporočilo
- Nujno sporočilo
- Nujno, Visoko, Srednje in Nizko
- Alarm

Postopek

- Korak 1** Pritisnite **Meni** .
- Korak 2** Izberite **Nastavitve**  > **Nastavitve zvoka**.
- Korak 3** Izberite ton zvonjenja, ki ga želite spremeniti.
- Telefonska slušalka 6823: melodija zvonjenja
 - Telefonska slušalka 6825:
 - Melodija zvonjenja
 - Zvonjenje za običajno sporočilo
 - Zvonjenje za nujno sporočilo
 - Zvonjenje v nujnem primeru
 - Visoko zvonjenje v nujnem primeru
 - Srednje zvonjenje v nujnem primeru
 - Nizko zvonjenje v nujnem primeru



- Opozorilni ton

- Korak 4** Pritisnite gor ali dol na navigacijskem obroču , da ton označite.
- Korak 5** Pritisnite **Predvajaj**, če želite slišati izbran ton.
- Korak 6** Pritisnite **Izberi**, da ton shranite.

Nastavitev tona zvonjenja za glasno okolje

Nastavite lahko glasni ton zvonjenja, da boste slušalko slišali v hrupnem okolju. Ta nastavitev preglaši način zvonjenja po meri za lokalni stik. Omogoča pa prilagajanje glasnosti slušalke in zvonjenje slušalke v tistem načinu.



Postopek

- Korak 1** Pritisnite **Meni** .
- Korak 2** Izberite **Nastavitve**  > **Nastavitve zvoka** > **Melodija zvonjenja**.
- Korak 3** Pritisnite gor ali dol na obroču navigacijske gručice , da označite možnost **Glasno zvonjenje**.
- Korak 4** (Izbirno) Pritisnite **Predvajaj**, da predvajate izbrani ton.
- Korak 5** Pritisnite **Izberi**, da ton shranite.

Nastavitev glasnosti alarma

Spremenite lahko glasnost tona, ki ga zaslišite, ko pritisnete **Nujni primer** .
Glasnosti opozorila za Telefonska slušalka 6823 ne morete spremeniti.

Postopek

- Korak 1** Pritisnite **Meni** .
- Korak 2** Izberite **Nastavitve**  > **Nastavitve zvoka** > **Glasnost opozorila**.
- Korak 3** Pritisnite desno ali levo v navigacijski gruči .
- Korak 4** Pritisnite **Ok**, da nivo shranite.

Nastavitev načina tresenja slušalke

Slušalko lahko nastavite tako, da ob dohodnem klicu vibrira.

Telefonska slušalka 6823 ne morete nastaviti v način vibriranja.

Postopek

Korak 1 Pritisnite **Meni** .

Korak 2 Izberite **Nastavitve**  > **Nastavitve zvoka** > **Vibriranje**.

Korak 3 Označite svoj izbor.

- **Izklop** (privzeto): ko dohodni klic zazvoni na slušalki, ta ne vibrira.
- **Vibriranje, nato zvonjenje**: ko dohodni klic zazvoni na slušalki, ta vibrira, nato pa zazvoni.
- **Samo vibriranje**: ko dohodni klic zazvoni na slušalki, ta vibrira. Ne slišite tona zvonjenja.
- **Vibriranje in zvonjenje**: ko dohodni klic zazvoni na slušalki, ta sočasno vibrira in zveni.

Korak 4 Pritisnite **Izberi**, da nastavitev shranite.

Nastavitev zvoka tipk ob pritisku

Nastavite lahko zvok, ki ga slišite, ko pritisnete tipko.

Postopek

Korak 1 Pritisnite **Meni** .

Korak 2 Izberite **Nastavitve**  > **Nastavitve zvoka** > **Zvok tipk**.

Korak 3 Označite svoj izbor.



- **Tiho** (privzeto): Ko pritisnete tipko, se nič ne zasliši.
- **Klik**: Ko pritisnete tipko, se zasliši klik.
- **Ton**: Ko pritisnete tipko, boste slišali ton.

Korak 4 Pritisnite **Izberi**, da nastavitve shranite.

Nastavitev potrditvenega zvoka

Slušalko lahko nastavite tako, da predvaja ton, ko spremenite nastavitve v slušalki.

Postopek

- Korak 1** Pritisnite **Meni** .
- Korak 2** Izberite **Nastavitve**  > **Nastavitve zvoka**.
- Korak 3** Označite **Potrditev zvoka**.
- Korak 4** Pritisnite **Izklop**, da ustavite ton, ali pritisnite **Vklop**, da se ton predvaja.
-



Nastavitev opozorila o pokritosti

Če hodite med klicem, se zlahka premaknete zunaj obsega osnovne postaje ali ponavljalnika. Ko ste zunaj obsega, se klic nenadoma prekine.

Slušalko lahko nastavite tako, da javi, ko signal iz osnovne postaje ali ponavljalnika postane prešibak. Ko zaslišite zvok, boste vedeli, da se morate pomakniti bližje bazni postaji ali ponavljalniku.

Če niste med klicem in se premaknete zunaj obsega, bo na zaslonu prikazana .



Postopek

- Korak 1** Pritisnite **Meni** .
- Korak 2** Izberite **Nastavitve**  > **Nastavitve zvoka**.
- Korak 3** Označite **Opozorilo o pokritosti**.
- Korak 4** Pritisnite **Izklop**, da ustavite ton, ali pritisnite **Vklop**, da se ton predvaja.
-

Nastavitev opozorila polnilnika

Slušalko lahko nastavite tako, da predvaja ton, ko jo postavite v polnilnik.

Postopek



- Korak 1** Pritisnite **Meni** .
- Korak 2** Izberite **Nastavitve**  > **Nastavitve zvoka**.
- Korak 3** Označite **Opozorilo polnilnika**.
- Korak 4** Pritisnite **Izklop**, da ustavite ton, ali pritisnite **Vklop**, da se ton predvaja.
-

Meni Čas in datum

Nastavitev oblike zapisa časa

Nastavite lahko način prikaza časa na slušalki.

Postopek



- Korak 1** Pritisnite **Meni** .
- Korak 2** Izberite **Nastavitve**  > **Čas in datum** > **Čas**.
- Korak 3** Pritisnite **Oblika**.
- Korak 4** Označite svoj izbor.
- **24-urno** (privzeto): Čas je prikazan v 24-urni obliki.
 - **am/pm**: Čas je prikazan v 12-urni obliki.
- Korak 5** Pritisnite **Izberi**, da nastavitev shranite.
-

Nastavitev oblike datuma

Nastavite lahko način prikaza datuma na slušalki.

V tem postopku se kot izbira prikaže datum 24. avgust 2018. Možnosti prikazujejo datum na slušalki.

Postopek

- Korak 1** Pritisnite **Meni** .
- Korak 2** Izberite **Nastavitve**  > **Čas in datum** > **Datum**.
- Korak 3** Pritisnite **Oblika**.
- Korak 4** Označite svoj izbor.
- **24-08-2018** (privzeto): Prikaz datuma v dd mm llll.
 - **08/24/2018**: Prikaz datuma v obliki mm/dd/yyyy.
 - **24-Aug-2018**: Prikaz datuma v obliki dd-mmm-yyyy.
 - **24/08/2018**: Prikaz datuma v obliki dd/mm/yyyy.
 - **24.08.2018**: Prikaz datuma v obliki dd.mm/yyyy.
 - **2018-08-24**: Prikaz datuma v obliki yyyy-mm-dd.
- Korak 5** Pritisnite **Izberi**, da nastavitev shranite.
-

Nastavitev jezika slušalke

Nastavite lahko jezik zaslona slušalke.

Postopek



- Korak 1** Pritisnite **Meni** .
- Korak 2** Izberite **Nastavitve**  > **Jezik**.
- Korak 3** Označite enega od teh jezikov:
- English
 - Español
 - Deutsch
 - Français
 - Italiano
 - Nizozemščina
 - Português
 - Dansk
 - Svenska
 - Türkçe
 - Polski
 - Ruščina
 - Norsk
 - Slovenščina
 - Cestina
 - Hrvatski
 - Srpski
 - Magyar

- Korak 4** Pritisnite **Izberi**, da nastavitev shranite.
-

Nastavitev LED slušalke

LED na vrhu slušalke lahko svetlo zeleno, rdeče ali rumeno. Nastavite lahko barvo, ki jo želite za določene situacije.



Postopek

- Korak 1** Pritisnite **Meni** .
- Korak 2** Izberite **Nastavitve**  > **LED signal**.
- Korak 3** Izberite zeleno LED.
- Zelena LED
 - Oranžna LED
 - Rdeča LED
- Korak 4** Označite izbiro za LED, ki naj zasveti.
- **Izklop**: LED ne zasveti.
 - **Neodgovorjen klic**: LED zasveti, če imate neodgovorjen klic.
 - **Glasovno sporočilo**: LED zasveti, če imate sporočilo glasovne pošte.
 - **Izpraznjena baterija**: LED zasveti, če je baterija slušalke izpraznjena.
- Korak 5** Pritisnite **Izberi**, da nastavitev shranite.
-

Nastavitev časovnika za izklop zaslona

Slušalko lahko nastavite tako, da se zaslon po določenem obdobju izkopi. Preden se zaslon izklopi, se po določenem obdobju neaktivnosti zatemni.

Postopek

- Korak 1** Pritisnite **Meni** .
- Korak 2** Izberite **Nastavitve**  > **Varčevanje energije**.
- Korak 3** Označite svoj izbor.
- **5 sekund**: zaslon se zatemni po 2 sekundah in izklopi po 5 sekundah.
 - **10 sekund**: zaslon se zatemni po 5 sekundah in izklopi po 10 sekundah.
 - **20 sekund**: zaslon se zatemni po 5 sekundah in izklopi po 20 sekundah.
 - **30 sekund**: zaslon se zatemni po 10 sekundah in izklopi po 30 sekundah.
 - **45 sekund**: zaslon se zatemni po 10 sekundah in izklopi po 45 sekundah.
 - **60 sekund**: zaslon se zatemni po 10 sekundah in izklopi po 60 sekundah.
- Korak 4** Pritisnite **Izberi**, da nastavitev shranite.
-

Meni Varnost

Nastavitev zaklepanja in koda PIN slušalke



Slušalko lahko nastavite tako, da za odklepanje zahteva kodo PIN.



Opomba Ko je tipkovnica zaklenjena, lahko opravite samo klice na številke za nujne primere.

Privzeta koda PIN je 0000.

Postopek

- Korak 1** Pritisnite **Meni** .
- Korak 2** Izberite **Nastavitve**  > **Varnost** > **Zaklepanje telefona**.
- Korak 3** Vnesite kodo PIN in pritisnite **V redu**.
- Korak 4** Označite **Zaklepanje telefona**.
- Korak 5** Pritisnite **Izklop**, da koda PIN ni zahtevana ali **Vklop** za zahtevanje koda PIN.
- Korak 6** Izberite **Spremeni PIN**.
- Korak 7** Vnesite novo kodo PIN in pritisnite **V redu**.
Za kodo PIN morate uporabiti štiri številke.
- Korak 8** Pritisnite **Izberi**, da nastavitev shranite.

Sorodne teme

[Zaklepanje številске tipkovnice slušalke](#), na strani 8

[Odklepanje številске tipkovnice slušalke](#), na strani 8

Nastavitev časovnika za samodejno zaklepanje slušalke

Nastavite lahko, da se tipkovnica na slušalki po določenem času neaktivnosti zaklene. Ko se tipkovnica zaklene, jo morate odkleniti, preden jo lahko uporabljate.



Opomba Ko je tipkovnica zaklenjena, lahko opravite samo klice na številke za nujne primere.

Postopek

- Korak 1** Pritisnite **Meni** .

Korak 2 Izberite **Nastavitve**  > **Varnost** > **Samodejno zaklepanje tipk.**

Korak 3 Označite svoj izbor.

- **Izklop** (privzeto): Tipkovnica se nikoli ne zaklene.
- **15 sekund**: Tipkovnica se zaklene po 15 sekundah.
- **30 sekund**: Tipkovnica se zaklene po 30 sekundah.
- **45 sekund**: Tipkovnica se zaklene po 45 sekundah.
- **1 minuta**: Tipkovnica se zaklene po 1 minuti.
- **2 minuti**: Tipkovnica se zaklene po 2 minutah.
- **3 minute**: Tipkovnica se zaklene po 3 minutah.
- **4 minute**: Tipkovnica se zaklene po 4 minutah.
- **5 minut**: Tipkovnica se zaklene po 5 minutah.

Korak 4 Pritisnite **Izberi**, da nastavitve shranite.

Sorodne teme

[Zaklepanje številske tipkovnice slušalke](#), na strani 8

[Odklepanje številske tipkovnice slušalke](#), na strani 8

Sprememba nastavitve PIN

Slušalko lahko nastavite, da zahteva kodo PIN, preden jo lahko nastavite na privzete nastavitve.

Privzeta koda PIN je 0000.

Postopek

Korak 1 Pritisnite **Meni** .

Korak 2 Izberite **Nastavitve**  > **Varnost** > **Spremeni PIN**.

Korak 3 Vnesite trenutno kodo PIN in pritisnite **V redu**.

Korak 4 Vnesite novo kodo PIN in pritisnite **V redu**.



Za kodo PIN morate uporabiti štiri števke.

Korak 5 Pritisnite **Izberi**, da nastavitve shranite.

Nastavitev imena slušalke

Slušalki lahko daste ime, ki bo prikazano na glavnem zaslonu slušalke.



Postopek

- Korak 1** Pritisnite **Meni** .
- Korak 2** Izberite **Nastavitve**  > **Ime slušalke**.
- Korak 3** Vnesite ime s številko.
- Korak 4** (izbirno) Če potrebujete posebne znake, pritisnite **Simbol** ali sredinsko programsko tipko, se pomaknite do zelenega simbola in pritisnite **Izberi**.
- Korak 5** (izbirno) Če želite izbrisati zadnji znak, pritisnite **Počisti** .
- Korak 6** Pritisnite **Shrani**.
-

Izbira privzete linije

Če imate več linij, lahko izberete linijo, ki jo želite uporabiti kot primarno. Izberete lahko tudi sekundarno linijo, če jo potrebujete.

Postopek

- Korak 1** Pritisnite **Meni** .
- Korak 2** Izberite **Nastavitve**  > **Linija**.
- Korak 3** Označite linijo, ki jo želite uporabiti kot primarno.
- Korak 4** Pritisnite **Shrani**.
-

Nastavitev samodejnega odgovora na slušalki DECT

Nastavite lahko način, na katerega slušalka upravlja dohodne klice.

Postopek

- Korak 1** Pritisnite **Meni** .
- Korak 2** Izberite **Nastavitve**  > **Samodejni odgovor**.
- Korak 3** Označite svoj izbor.

- **Navaden** (privzeto): Za odgovor na klic pritisnite **Odgovori/Pošlji** .
- **Poljubna tipka**: Za odgovor na klic lahko pritisnete poljubno tipko.

- **Samodejno:** Dohodni klic se odgovori samodejno.

Korak 4 Pritisnite **Izberi**, da nastavitev shranite.

Dovoli zvonjenje slušalke med polnjenjem

Če ne želite, da slušalka zvonila, medtem ko se polni, lahko zvonjenje izklopite. Dohodni klici so še vedno prikazani na zaslonu.

Postopek

Korak 1 Pritisnite **Meni** .

Korak 2 Izberite **Nastavitve**  > **Tiho polnjenje**.

Korak 3 Označite svoj izbor.

- **Izklop** (privzeto): Slušalka bo zvonila, medtem ko je na polnilniku.
- **Tiho:** Slušalka ne bo zvonila, medtem ko je na polnilniku.

Korak 4 Pritisnite **Izberi**, da nastavitev shranite.

Funkcija »Ne moti«

Slušalko lahko nastavite tako, da vas ne moti, ko prejmete dohodne klice. To se imenuje način Ne moti (do not disturb (DND)). Ko ste v tem načinu, je v naslovni vrstici prikazana ikona Ne moti (DND) . Če prejmete klic, medtem ko je način Ne moti (DND) aktiven, je klic posredovan v glasovno pošto.

Med načinom Ne moti (DND), se mnoge ikone, ki so prikazane v naslovni vrstici, razlikujejo od običajnega prikaza.

Če želite uporabiti to funkcijo, mora skrbnik omogočiti način Ne moti.

Postopek

Korak 1 Pritisnite **Meni** .

Korak 2 Izberite **Nastavitve**  > **Ne moti**.

Korak 3 Označite svoj izbor.

- **Onemogočeno**(privzeto): način Ne moti je izključen.
- **Omogočeno:** način Ne moti je vključen.

Korak 4 Pritisnite **Izberi**, da nastavitve shranite.

Sorodne teme

[Vkllop in izkllop načina Ne moti s kodo z zvezdico](#), na strani 47

[Ikone v naslovni vrstici](#), na strani 14

Skritje ID-ja klicatelja pri klicanju

Postopek

Korak 1 Pritisnite **Meni** .

Korak 2 Izberite **Nastavitve**  > **Skrij številko**.

Korak 3 Označite svoj izbor.

- **Izklop** (privzeto): Vaš ID klicatelja je vedno posredovan.
- **Za naslednji klic**: Vaš ID klicatelja ni posredovan za naslednji klic. Nadaljnji klici bodo opravljeni s posredovanjem ID klicatelja.
- **Vedno vključeno**: slušalka nikoli ne posreduje ID-ja klicatelja.

Korak 4 Pritisnite **Izberi**, da nastavitve shranite.

Sorodne teme

[Blokiranje in odblokiranje podatkov o odhodnem klicatelju s kodo z zvezdico](#), na strani 46

Meni Preusmeri klic

Nastavitev brezpogojnega posredovanja klica

Slušalko lahko nastavite tako, da preusmeri vse klice na določeno telefonsko številko. Če je slušalka preusmerjena, boste v naslovni vrstici zaslona videli ikono preusmeritve klica .

Postopek

Korak 1 Pritisnite **Meni** .

Korak 2 Izberite **Nastavitve**  > **Posredovanje klicev** > **Brezpogojno posredovanje**.

Korak 3 Označite **brezpogojno preusmeriti**.

Korak 4 Pritisnite **Izklop** za izkllop funkcije ali pritisnite **Vkllop**, da funkcijo vklopite.

Korak 5 Označite **Posreduj na** in vnesite telefonsko številko za sprejem klica.

Korak 6 Pritisnite **Izberi**, da nastavitev shranite.



Sorodne teme

[Aktiviranje in deaktiviranje posredovanja vseh klicev s kodami z zvezdico](#), na strani 46

Nastavitev posredovanja klica, če ni odgovora

Slušalko lahko nastavite tako, da posreduje klice na določeno telefonsko številko. Če je slušalka preusmerjena, boste v naslovni vrstici zaslona videli ikono preusmeritve klica .



Postopek

- Korak 1** Pritisnite **Meni** .
- Korak 2** Izberite **Nastavitve**  > **Posredovanje klicev** > **Posreduj, ko ni odgovora**.
- Korak 3** Označite **Posreduj, ko ni odgovora**.
- Korak 4** Pritisnite **Izklop** za izklop funkcije ali pritisnite **Vklop**, da funkcijo vklopite.
- Korak 5** Označite **Posreduj na** in vnesite telefonsko številko za sprejem klica.
- Korak 6** Označite **Posreduj po (s)** in vnesite čas v sekundah čakanja, preden se klic posreduje.
- Korak 7** Pritisnite **Izberi**, da nastavitev shranite.

Nastavitev posredovanja klica, če je linija zasedena

Slušalko lahko nastavite tako, da posreduje klice na določeno telefonsko številko, ko je vaša linija zasedena. Če je slušalka preusmerjena, boste v naslovni vrstici zaslona videli ikono preusmeritve klica .



Postopek

- Korak 1** Pritisnite **Meni** .
- Korak 2** Izberite **Nastavitve**  > **Posredovanje klicev** > **Posreduj, ko je zasedeno**.
- Korak 3** Označite **Posreduj, ko je zasedeno**.
- Korak 4** Pritisnite **Izklop** za izklop funkcije ali pritisnite **Vklop**, da funkcijo vklopite.
- Korak 5** Označite **Posreduj na** in vnesite telefonsko številko za sprejem klica.
- Korak 6** Pritisnite **Izberi**, da nastavitev shranite.

Nastavitev ohranjevalnika mirujočega zaslona

Ko je slušalka v polnilniku, lahko nadzirate prikaz na zaslonu.



Postopek

- Korak 1** Pritisnite **Meni** .
- Korak 2** Izberite **Nastavitve**  > **Ohranjevalnik zaslona v mirovanju**.
- Korak 3** Označite svoj izbor.
- **Izklop** (privzeto): zaslona se izklopi po času, ki ga nastavite v [Nastavitev časovnika za izklop zaslona, na strani 82](#).
 - **Ura v pripravljenosti (zatemnjeno)**: Na zaslonu se prikaže zatemnjena ura.
 - **Začetna slika (onemogočen)**: Na zaslonu se prikaže zatemnjena začetna slika.
- Korak 4** Pritisnite **Izberi**, da nastavitev shranite.
-

Nastavitev časa mirovanja

Nastavite lahko, ali je čas prikazan na domačem zaslonu, ko je slušalka v stanju pripravljenosti.

Postopek

- Korak 1** Pritisnite **Meni** .
- Korak 2** Izberite **Nastavitve**  > **Ura v pripravljenosti**.
- Korak 3** Označite svoj izbor.
- **Izklop**: Čas ni prikazan na domačem zaslonu.
 - **Vklop**: Čas je prikazan na domačem zaslonu.
- Korak 4** Pritisnite **Izberi**, da nastavitev shranite.
-

Meni Bluetooth

S slušalko lahko uporabite naglavne slušalke Bluetooth®. Če želite uporabiti slušalko, morate vklopiti funkcijo Bluetooth in seznaniti (povezati) naglavne slušalke s slušalko.

Ta Telefonska slušalka 6823 ne podpira povezave Bluetooth.

Bluetooth in slušalka



Povezave Bluetooth delujejo najbolje, če ste od slušalke oddaljeni od 3 do 6 čevljev (1 do 2 metra), vendar boste morda lahko oddaljeni največ 66 čevljev (20 metrov). Povezava Bluetooth se lahko poslabša, če je med slušalko in povezano napravo ovira (zid, vrata, okno), velik kovinski predmet ali druge elektronske naprave.

Omogočanje funkcije Bluetooth

S slušalko lahko uporabite naglavne slušalke Bluetooth®. Privzeto je funkcija Bluetooth izklopljena. Ko je funkcija Bluetooth omogočena, telefon porablja več napetosti baterije.

Ko je funkcija Bluetooth omogočena, boste videli ikono Bluetooth  prikazano v naslovni vrstici zaslona. Ikona se spremeni, ko imate je naglavno slušalko Bluetooth seznanjena s slušalko.

Postopek

-
- Korak 1** Pritisnite **Meni** .
- Korak 2** Izberite **Nastavitve**  > **Bluetooth** > **Omogoči/onemogoči**.
- Korak 3** Pritisnite **Da**, da funkcijo Bluetooth omogočite, ali **Ne**, da funkcijo Bluetooth onemogočite.
-

Iskanje in seznanjanje naprave Bluetooth



Prikažete lahko seznam seznanjenih naprav Bluetooth®.

Postopek

-
- Korak 1** Pritisnite **Meni** .
- Korak 2** Izberite **Nastavitve**  > **Bluetooth** > **Išči naprave**.
- Korak 3** Na seznamu označite svojo naglavno slušalko in pritisnite **Izberi**.
-

Upravljanje seznanjenih naprav Bluetooth

Postopek

-
- Korak 1** Pritisnite **Meni** .
- Korak 2** Izberite **Nastavitve**  > **Bluetooth** > **Seznanjene naprave**.
- Korak 3** Označite naglavno slušalko, ki jo želite upravljati, in naredite nekaj od naslednjega:
- Pritisnite **Prekini povezavo**, da prekinete povezavo povezane naglavne slušalke. Naglavna slušalka ostane povezana s slušalko, vendar ni aktivna. Če želite znova vzpostaviti povezavo z naglavno slušalko, morate pritisniti **Poveži**.
 - Pritisnite **Več** in izberite **Spremeni ime**, da uredite ime naglavne slušalke.



- Pritisnite **Več** in izberite **Izbriši vse**, da izbrišete (prekinete seznanitev) vse naglavne slušalke na seznamu. Brisanje morate potrditi.
- Pritisnite **Več** in izberite **Izbriši**, da izbrišete (prekinete seznanitev) naglavno slušalko s seznama. Brisanje morate potrditi.
- Pritisnite **Več** in izberite **Informacije**, da prikažete več informacij o naglavni slušalki.

Vklop funkcije Pritisni za govor

Slušalko lahko uporabite kot dvosmerni radio za pogovor z drugo aktivno slušalko v sistemu. Za začetek in konec pogovora pritisnete določeno tipko, zaradi tega se funkcija imenuje Pritisni za govor.

Preden lahko to funkcijo uporabite, jo morate omogočiti na slušalki.

Postopek

- Korak 1** Pritisnite **Meni** .
- Korak 2** Izberite **Nastavitve**  > **Pritisni za govor**.
- Korak 3** Označite svoj izbor.
- **Izklop** (privzeto): uporaba funkcije Pritisni za govor ni možna.
 - **Vklop**: uporaba funkcije Pritisni za govor je možna.
- Korak 4** Pritisnite **Izberi**, da nastavev shranite.

Sorodne teme

[Uporaba funkcije Pritisni za govor](#), na strani 47

Nastavljanje glasnosti zvonjenja dohodnega klica

Postopek



Ko slušalka zvoni, pritisnite **Glasnost** gor ali dol.

Sorodne teme

[Nastavev glasnosti zvonjenja v meniju Nastavitve](#), na strani 75

Spreminjanje stopnje glasnosti za klic

Postopek



Med klicem pritisnite **glasnost** gor ali dol.



POGLAVJE 9

Dodatna oprema

- [Podprte naglavne slušalke, na strani 93](#)
- [Pomembne varnostne informacije za naglavne slušalke, na strani 93](#)
- [Kakovost zvoka, na strani 94](#)

Podprte naglavne slušalke

S slušalko lahko uporabljate te vrste naglavnih slušalk:

- Slušalko s 3,5 mm zvočnim vtičem
- Naglavna slušalka Bluetooth LE



Opomba Ta Telefonska slušalka 6823 ne podpira povezave Bluetooth.

Sorodne teme

[Meni Bluetooth](#), na strani 89

Pomembne varnostne informacije za naglavne slušalke



Visok zvočni tlak – izogibajte se dolgotrajnem poslušanju pri visokih ravneh glasnosti, da preprečite morebitne poškodbe sluha.

Ko priključite naglavno slušalko, zmanjšajte glasnost, preden si jo nataknete. Če se spomnite, da pred snemanjem naglavne slušalke zmanjšate glasnost, bo ta nižja, ko si spet nataknete naglavno slušalko.

Bodite pozorni na okolico. Ko uporabljate naglavno slušalko, lahko ta blokira pomembne zunanje zvoke, zlasti v nujnih primerih ali v hrupnih okoljih. Naglavne slušalke ne uporabljajte med vožnjo. Naglavne slušalke ali kablov zanjo ne puščajte tako, da bi se lahko drugi ljudje ali hišni ljubljenci spotaknili čeznje. Bodite pozorni na otroke, ki so v bližini naglavne slušalke ali kablov zanjo.

Kakovost zvoka

Poleg fizičnega, mehanskega in tehničnega delovanja mora zvočni del naglavne slušalke zagotavljati tudi, da uporabnik in sogovornik na drugi strani linije razločno slišita pogovor. Kakovost zvoka je subjektivna, zato ne moremo jamčiti za kakovost delovanja katerih koli naglavnih slušalk drugih proizvajalcev. Kljub temu pa je znano, da različne naglavne slušalke vodilnih proizvajalcev dobro delujejo s telefoni Cisco IP.

Cisco ne priporoča ali s svojimi izdelki ne preizkuša nobenih naglavnih slušalk drugih proizvajalcev. Za informacije o podpori za naglavne slušalke drugih proizvajalcev za izdelke Cisco obiščite spletno mesto proizvajalca.

Cisco s telefoni Cisco IP preizkuša naglavne slušalke Cisco. Za več informacij o naglavnih slušalkah Cisco in podpori za telefon Cisco IP glejte <https://www.cisco.com/c/en/us/products/collaboration-endpoints/headsets/index.html>.



POGLAVJE 10

Odpravljanje napak

- Splošno odpravljanje napak, na strani 95
- Ogljed stanja slušalke, na strani 98
- Ponastavitev nastavitvev slušalke, na strani 98

Splošno odpravljanje napak

To poglavje vam bo v pomoč pri odpravljanju pogostih težav, na katere lahko naletite.

Slušalka se ne vklopi

Težava



Slušalka ima nameščeno baterijo, vendar se ne vklopi.

Vzrok

Baterija ni dovolj napolnjena ali pa je okvarjena, plastični jeziček nad stiki baterije ni odstranjen ali pa je baterija okvarjena.

Rešitev

1. Slušalko postavite v polnilnik in jo spremljajte. Če se zaslon po nekaj minutah vklopi, je baterija prazna in jo je treba popolnoma napolniti. Ko je slušalka v polnilniku, lahko nivo baterije preverite na zaslonu

Meni  > Nastavitve  > Stanje.

Do tega pride, če slušalka ni bila uporabljena dolgo časa.

2. Če se slušalka po 10 minutah v polnilniku ne vklopi, odstranite baterijo in jo zamenjajte s polno baterijo. Če slušalka deluje, je baterija morda spodletela.

Slušalka ne ostane vklopljena

Težava

Slušalka ne bo ostala vklopljena, ko ni v nosilcu za polnjenje. Ko je slušalka v nosilcu za polnjenje, se vklopi.

Rešitev

Preverite:

- Ali ima slušalka nameščeno baterijo? Slušalko lahko uporabljate v nosilcu brez baterije, vendar potrebuje baterijo takoj, ko jo odstranite iz nosilca.
- Če je slušalka nova, ali ste odstranili plastičen jeziček s stikov baterije?
- Ali ste poskusili uporabiti slušalko z napolnjeno baterijo iz druge slušalke?

Slušalka ne zvoní

Težava

Telefon lahko sprejema klice, vendar melodije zvonjenja ni mogoče slišati.

Vzrok

Telefon je morda v tihem načinu in ikona tihega načina  je prikazana v naslovni vrstici zaslona.

Rešitev

- Na meniju **Nastavitve**  povečajte glasnost.
- Ko je telefon v stanju mirovanja, pritisnite tipko z lojtro (#) in jo pridržite dve sekundi, da onemogočite tihi način.

Slušalka se ne odziva na pritisk tipk

Težava

Ko pritisnete poljubno tipko na slušalki, se nič ne zgodi.

Vzrok

Tipkovnica je verjetno zaklenjena.

Rešitev

Za odklepanje tipkovnice pritisnite tipko z zvezdico (*) in jo pridržite dve sekundi.

Slušalka stalno piska, ko je v polnilniku

Težava

Slušalka neprekinjeno piska, ko je postavljena v polnilnik.

Rešitev

Preverite te možnosti:

- Slušalka ni bila v polnilnik postavljena tako, da so bili stiki na slušalki v stiku s tistimi na polnilniku.
- Slušalka je nova in to je prvič, ko je bila postavljen v polnilnik. Preverite, ali je plastika na bateriji odstranjena.

Če ne gre za nobenega od teh primerov, je morda okvarjena baterija. V slušalko vstavite baterijo, za katero veste, da deluje, in postavite slušalko v polnilnik. Če slušalka ne zvoní, je prvotna baterija pomanjkljiva.

Na zaslonu slušalke je prikazano »Iskanje«

Težava

Na slušalki je prikazano sporočilo `Iskanje`.

Vzrok

Slušalka je preveč oddaljena od najbližje osnovne postaje ali pa osnovna postaja ni aktivna.

Rešitev

- Če slušalke niste premikali, se osnovna postaja morda znova zaganja ali je neaktivna.
 1. Počakajte nekaj minut, da vidite, ali lahko slušalka komunicira z osnovno postajo.
 2. Če težave s tem ne odpravite, preverite, ali ima osnovna postaja napajanje in LED sveti zeleno. Če je bila slušalka med iskanjem osnovne postaje izklopljena, traja dalj časa, da se registrira, potem ko jo vklopite.
- Če ste slušalko nosili naokrog, je lahko zunaj dometa osnovne postaje.
 - **Kratkoročna rešitev:** premaknite slušalko bližje k osnovni postaji.
 - **Dolgoročna rešitev za sistem z eno enocelično osnovno postajo:**
 - Dodajte še eno enoto Enocelična osnovna postaja 110, da nastavite dvocelični sistem.
 - Dodajte ponavljalnike za izboljšanje pokritosti.
 - **Dolgoročna rešitev za dvocelični sistem:** osnovne postaje zamenjajte z Večcelična osnovna postaja 210 ali dodajte ponavljalnike za izboljšanje pokritosti.

Ogled stanja slušalke

Kot pomoč pri odpravljanju težav si lahko ogledate stanje slušalke. Informacije vključujejo različico vdelane programske opreme, nameščene na slušalko, kot tudi informacije o povezani osnovni postaji.



Postopek

- Korak 1** Pritisnite **Meni** .
- Korak 2** Izberite **Nastavitve**  > **Stanje**.
-

Ponastavitev nastavitvev slušalke

Vaš skrbnik lahko vas prosi, da ponastavite svojo slušalko. V tem primeru izgubite uporabniške nastavitve (na primer meni Nastavitve, lokalne stike in hitra klicanja), toda slušalka ostane registrirana na osnovni postaji.

Postopek

- Korak 1** Pritisnite **Meni** .
- Korak 2** Izberite **Nastavitve**  > **Ponastavi nastavitve**.
- Korak 3** Pritisnite **Da**, da potrdite ponastavitev.
- Korak 4** Če se prikaže poziv, vnesite kodo PIN slušalke.
- Korak 5** Pritisnite **V redu**.
-



POGLAVJE 11

Varnost izdelkov

- [Informacije o varnosti in učinkovitosti delovanja, na strani 99](#)
- [Izjave o skladnosti, na strani 102](#)
- [Pregled izdelka Cisco Product Security, na strani 105](#)
- [Pomembne spletne informacije, na strani 105](#)

Informacije o varnosti in učinkovitosti delovanja

Preden namestite ali uporabite IP telefon, preberite naslednje varnostne opombe.



Opozorilo POMEMBNA VARNOSTNA NAVODILA

Ta opozorilni simbol pomeni nevarnost. Ste v položaju, ki lahko povzroči telesno poškodbo. Preden začnete delo s katero koli opremo, se morate zavedati nevarnosti v zvezi z električnim tokom in biti seznanjeni s standardnimi postopki za preprečevanje nesreč. S številko izjave, ki je na koncu posameznega opozorila, poiščite njen prevod v prevedenih varnostnih opozorilih, ki so priložena tej napravi. Izjava 1071

SHRANITE TA NAVODILA

Če si želite ogledati prevode opozoril, ki se prikažejo v tej publikaciji, si na naslednjem URL-ju oglejte številko izjave v *Informacije o skladnosti z zakonodajo in informacije o varnosti—Cisco IP DECT serije 6800*:
https://www.cisco.com/c/dam/en/us/td/docs/voice_ip_comm/cuipph/MPP/6800-DECT/RCSI/RCSI-0366-book.pdf



Opozorilo Preden sistem uporabite, namestite ali priključite v vir napajanja, preberite navodila za namestitev. Izjava 1004



Opozorilo Storitve prenosa glasu prek IP (VoIP) in storitve nujnih klicev ne delujejo, če se napajanje ustavi ali prekine. Po obnovi napajanja boste morda morali ponastaviti ali znova konfigurirati opremo, da znova pridobite dostop do storitve VoIP in storitve nujnih klicev. V ZDA je številka za klic v sili 911. Poznati morate številko za klic v sili v svoji državi. Izjava 361



Opozorilo Končno razpolaganje s tem izdelkom mora biti v skladu z vsemi državnimi zakoni in predpisi. Izjava 1040



Opozorilo Kombinacija vtikač-vtičnica mora biti vedno dostopna, ker služi kot glavna naprava za prekinitvev. Izjava 1019

Varnostne smernice

Varnostne smernice za uporabo Cisco IP DECT serije 6800 v določenih okoljih:

- Tega izdelka ne uporabljajte kot glavni komunikacijski pripomoček v zdravstvu, saj morda uporablja nereguliran frekvenčni pas, ki je občutljiv na motnje drugih naprav ali opreme.
- Uporabo brezžičnih naprav v bolnišnicah s svojimi omejitvami regulirajo posamezne bolnišnice.
- Uporabo brezžičnih naprav v nevarnih okoljih s svojimi omejitvami regulirajo osebe, ki so v teh okoljih odgovorne za varnost.
- Uporabo brezžičnih naprav na letalih regulira zvezna letalska uprava (FAA).

Varnostna obvestila za ravnanje z baterijami

Ta obvestila glede varnosti pri ravnanju z baterijami veljajo za baterije, ki so odobrene za Cisco IP DECT serije 6800.



Opozorilo Če baterije ne zamenjate pravilno, lahko pride do eksplozije. Baterijo zamenjajte samo z enako ali enakovredno, ki jo priporoči proizvajalec. Rabljene baterije odvrzite skladno z navodili proizvajalca. Izjava 1015



Opozorilo Kovinskih kontaktov na bateriji se ne smete dotikati niti jih premostiti. Zaradi nenamerne izpraznitve baterij lahko nastanejo resne opekline. Izjava 341



Opozorilo Nevarnost eksplozije: baterije telefona ne polnite v potencialno eksplozivnem okolju. Izjava 431



Opozorilo Litij-ionske baterije imajo omejeno življenjsko dobo. Vsako litij-ionsko baterijo, ki kaže znake poškodb, vključno z izboklinami, je treba takoj ustrezno odvreči.

**Pozor**

- Komplet baterij ne zavržite v ogenj ali vodo. Baterija lahko eksplodira v ognju.
- Komplet baterij ne razstavlajte, stiskajte, prebijajte ali zažigajte.
- S poškodovano ali puščajočo baterijo ravnajte izjemno previdno. Če pridete v stik z elektrolitom, operite izpostavljeno območje z milom in vodo. Če elektrolit pride v stik z očesom, ga 15 minut izpirajte z vodo in nato poiščite medicinsko pomoč.
- Komplet baterij ne polnite, če temperatura okolja presega 40 stopinj Celzija (104 stopinje Fahrenheit).
- Komplet baterij ne izpostavljajte visokim temperaturam med shranjevanjem (nad 60 stopinj Celzija, nad 140 stopinj Fahrenheita).
- Ko odlagate komplet baterij, se obrnite na lokalno podjetje za odlaganje odpadkov in se pozanimajte o lokalnih omejitvah odlaganja ali recikliranja baterij.

Če potrebujete baterije, vzpostavite stik z lokalnim prodajalcem. Uporabljajte samo baterije, ki imajo številko dela Cisco.

Izpad napajanja

Dostopnost do storitve nujnih klicev prek telefona je odvisna od tega, ali se osnovna postaja napaja z električno energijo. Če pride do prekinitve napajanja, storitev servisnih in nujnih klicev ne bo delovala, dokler se napajanje ponovno ne vzpostavi. Če pride do napake ali prekinitve napajanja, boste mogoče morali ponastaviti ali ponovno konfigurirati opremo, preden boste lahko poklicali storitev servisnih ali nujnih klicev.

Regulatorne domene

Radijsko frekvenco (RF) za slušalko nadzoruje osnovna postaja. Osnovna postaja je konfigurirana za določeno regulatorno domeno. Če uporabite ta sistem zunaj določene regulatorne domene, sistem ne bo deloval pravilno, vi pa boste lahko kršili krajevne predpise.

Zdravstvena okolja

Ta izdelek ni medicinski pripomoček in uporablja nelicenciran frekvenčni pas, ki je občutljiv na motnje drugih naprav ali opreme.

Uporaba zunanjih naprav

Ko uporabljate zunanje naprave z DECT slušalko, veljajo naslednje informacije:

Cisco priporoča uporabo visokokakovostnih zunanjih naprav (naglavnih slušalk), ki so zaščitene pred neželenimi radiofrekvenčnimi (RF) in zvočno-frekvenčnimi (AF) signali.

Glede na kakovost teh naprav in njihove razdalje od drugih naprav, npr. mobilnih telefonov ali dvosmernih radijev, lahko vseeno pride do nekaterih glasovnih шумov. V teh primerih Cisco priporoča, da naredite nekaj od naslednjega:

- Zunanjo napravo premaknite stran od izvora signalov RF ali AF.

- Kable zunanje naprave usmerite stran od izvora signalov RF ali AF.
- Za zunanjo napravo uporabite zaščitene kable ali pa kable z boljšo zaščito in priključkom.
- Skrajšajte dolžino kabla za zunanjo napravo.
- Na kablih za zunanjo napravo uporabite ferit ali druge podobne naprave.

Cisco ne more zagotoviti delovanja sistema, ker podjetje nima nadzora nad kakovostjo zunanjih naprav, kablov in priključkov. Sistem bo ustrezno deloval, ko so nanj priključene primerne naprave z visokokakovostnimi kablji in priključki.



Pozor V državah Evropske unije uporabljajte samo naglavne slušalke, ki se popolnoma skladne z direktivo EMC [89/336/ES].

Vedenje sistema ob zasedenem omrežju

Vse, kar slabo vpliva na delovanje omrežja, lahko vpliva na kakovost zvoka na telefonih. V nekaterih primerih lahko povzroči celo prekinitev klica. Viri slabega vpliva na omrežje lahko med drugim vključujejo naslednje dejavnosti:

- Skrbniške dejavnosti, kot je pregled notranjih vrat ali varnostni pregled
- Napadi na vaše omrežje, kot je napad DoS.

Oznaka izdelka

Oznaka izdelka je v baterijskem razdelku v napravi.

Izjave o skladnosti

Izjava o skladnosti za Evropsko unijo

Oznaka CE

Na premo in embalažo je pritrjena naslednja oznaka CE.



Izjava o izpostavljenosti radijskim frekvencam za Evropsko unijo

Ta naprava je bila ocenjena in je skladna z direktivo EU EMF 2014/53/EU.

Izjave o skladnosti za ZDA

Splošna skladnost z izpostavljenostjo radijskim frekvencam

Ta naprava je bila ocenjena kot skladna z omejitvami ICNIRP (mednarodni odbor za zaščito pred neionizirajočim sevanjem) za izpostavljenost človeka radijskim frekvencam.

Radijska naprava, skladna s 15. členom



Pozor Radijska naprava, skladna s 15. členom, deluje tako, da ne ovira drugih naprav, ki delujejo na isti frekvenci. Vse spremembe izdelka, ki niso izrecno odobrene s strani družbe Cisco, vključno z antenami, ki jih ne izdeluje Cisco, lahko razveljavijo pooblastila uporabnika za uporabo opreme.

Izjava o skladnosti za Kanado

Ta naprava je skladna s standardi RSS, ki so izvzeti iz kanadske industrijske licence. Delovanje je pogojeno s tema pogojevoma: (1) naprava ne sme povzročati motenj, in (2) naprava mora sprejeti vse motnje, vključno z motnjami, ki lahko povzročajo neželeno delovanje naprave. Pri uporabi tega telefona morda ne bo zagotovljena zasebnost komunikacije.

Ta izdelek izpolnjuje veljavne tehnične zahteve organa Innovation, Science and Economic Development Canada.

Avis de Conformité Canadien

Cet appareil est conforme aux normes RSS exemptes de licence RSS d'Industry Canada. Le fonctionnement de cet appareil est soumis à deux conditions : (1) ce périphérique ne doit pas causer d'interférence et (2) ce périphérique doit supporter les interférences, y compris celles susceptibles d'entraîner un fonctionnement non souhaitable de l'appareil. La protection des communications ne peut pas être assurée lors de l'utilisation de ce téléphone.

Le présent produit est conforme aux spécifications techniques applicables d'Innovation, Sciences et Développement économique Canada.

Kanadska izjava o izpostavljenosti radijskim frekvencam

TA NAPRAVA USTREZA OMEJITVAM ZA IZPOSTAVLJENOST RADIJSKIM VALOVOM, DOLOČENIM V ISED RSS-102 R5

V napravo sta vgrajena radijski oddajnik in sprejemnik. Zasnovana je tako, da ne presega omejitev (nenadziranih) za izpostavljenost radijskim valovom (radiofrekvenčnim magnetnim poljem) za splošno javnost, določenih v RSS-102, ki se sklicuje na varnostni kodeks 6 organizacije Health Canada in vključuje znatno varnostno rezervo, katere namen je zagotoviti varnost vseh oseb ne glede na starost in zdravje.

Sistemi so zato zasnovani za uporabo, pri kateri se mora končni uporabnik izogibati stiku z antenami. Priporočamo, da sistem postavite na mestu, kjer bodo antene od uporabnika oddaljene vsaj za najmanjšo navedeno razdaljo, skladno z regulatornimi smernicami, ki so namenjene zmanjšanju celotne izpostavljenosti uporabnika ali upravljavca.

Ta naprava je bila preizkušen in ustreza veljavnim predpisom v okviru pridobitve potrdila za radijsko opremo.

Déclaration d'Exposition aux RF Canadienne**CE PÉRIPHÉRIQUE RESPECTE LES LIMITES DÉCRITES PAR LA NORME RSS-102 R5 D'EXPOSITION À DES ONDES RADIO**

Votre appareil comprend un émetteur et un récepteur radio. Il est conçu pour ne pas dépasser les limites applicables à la population générale (ne faisant pas l'objet de contrôles périodiques) d'exposition à des ondes radio (champs électromagnétiques de fréquences radio) comme indiqué dans la norme RSS-102 qui sert de référence au règlement de sécurité n°6 sur l'état de santé du Canada et inclut une marge de sécurité importantes conçue pour garantir la sécurité de toutes les personnes, quels que soient leur âge et état de santé.

En tant que tels, les systèmes sont conçus pour être utilisés en évitant le contact avec les antennes par l'utilisateur final. Il est recommandé de positionner le système à un endroit où les antennes peuvent demeurer à au moins une distance minimum préconisée de l'utilisateur, conformément aux instructions des réglementations qui sont conçues pour réduire l'exposition globale de l'utilisateur ou de l'opérateur.

Le périphérique a été testé et déclaré conforme aux réglementations applicables dans le cadre du processus de certification radio.

Izjava o skladnosti za Novo Zelandijo**Splošno opozorilo za Dovoljenje za povezavo (PTC)**

Podelitev dovoljenja Telepermit za kateri koli kos terminalne opreme pomeni samo to, da je Spark NZ potrdil, da oprema izpolnjuje minimalne pogoje za povezavo z njegovim omrežjem. To ne pomeni, da Spark NZ podpira izdelek ali jamči zanj. Predvsem pa ne zagotavlja, da bo izdelek deloval ustrezno v vseh pogledih z drugim izdelkom dovoljene opreme druge znamke ali drugega modela. Prav tako pa ne pomeni, da je izdelek združljiv z vsemi omrežnimi storitvami Spark NZ.

Uporaba omrežij IP s PSTN

Internetni protokol (IP) že sam uvaja zamik v govorne signale med oblikovanjem in naslavljanjem posameznih podatkovnih paketov. Spark NZ Access Standards priporoča, da se dobavitelji, ustvarjalci in nameščevalci, ki uporabljajo to tehnologijo za klice v PSTN ali iz njega, pri oblikovanju svojih omrežij sklicujejo na zahteve modela ITU E. Skupen cilj je zmanjšanje zamika, motenj in drugih ovir pri prenosu, zlasti za klice v mobilna in mednarodna omrežja, pri katerih je znaten zamik že prisoten.

Uporaba funkcije stiskanja glasu prek PSTN

Zaradi znatnega zamika med klici v mobilna in mednarodna omrežja, do katerega prihaja tudi zaradi njihove uporabe tehnologij za stiskanje glasu. Spark NZ Acces Standards bo odobril samo glasovno tehnologijo G711 za uporabo s PSTN. G711 je "takojšnja metoda kodiranja govora", medtem ko je G729 z vsemi svojimi različicami "skoraj takojšnja", saj v govorni signal uvaja dodaten zamik.

Odstranjevanje odmevov

Naprave za odstranjevanje odmevov običajno niso zahtevane pri Spark NZ PSTN, saj so geografski zamiki sprejemljivi, kjer povratna izguba CPE ostane znotraj omejitev dovoljenja Telepermit. Zasebna omrežja, ki uporabljajo tehnologijo internetne telefonije (VoIP), so potrebna za odstranjevanje odmevov v vseh glasovnih klicih. Skupni učinek zamika pri pretvorbi zvoka/internetne telefonije in zamika zaradi usmerjanja IP lahko povzroči, da je potrebnih 64 ms za odstranjevanje odmevov.

Izjave o skladnosti za Tajvan

Izjava z opozorilom DGT

Izjava o skladnosti za Argentino

Advertencia

No utilizar una fuente de alimentación con características distintas a las expresadas ya que podría ser peligroso.

Izjava o skladnosti za Singapur

**Complies with
IMDA Standards
DB101992**

Pregled izdelka Cisco Product Security

Ta izdelek vsebuje kriptografske funkcije in je predmet zakonov ZDA in zakonov drugih držav, ki obravnavajo uvoz, izvoz, prenos in uporabo. Dostava Ciscovih kriptografskih izdelkov ne pomeni, da lahko tretja oseba uvaža, izvaža, distribuira ali uporablja šifriranje. Uvozniki, izvozniki, distributerji in uporabniki so odgovorni za ravnanje v skladu z zakoni ZDA in lokalnimi zakoni. Z uporabo tega izdelka se strinjate, da boste ravnali v skladu z ustreznimi zakoni in predpisi. Če zakonov ZDA in lokalnih zakonov ne morete upoštevati, ta izdelek takoj vrnite.

Dodatne informacije glede izvoznih postopkov ZDA lahko najdete na naslovu <https://www.bis.doc.gov/index.php/regulations/export-administration-regulations-ear>.

Pomembne spletne informacije

Licenčna pogodba za končnega uporabnika

Licenčno pogodbo za končnega uporabnika (EULA) si lahko ogledate tukaj: <https://www.cisco.com/go/eula>

Informacije o skladnosti z zakonodajo in informacije o varnosti

Informacije o skladnosti z zakonodajo in informacije o varnosti (RCSI) si lahko ogledate tukaj:

https://www.cisco.com/c/dam/en/us/td/docs/voice_ip_comm/cuipph/MPP/6800-DECT/RCSI/RCSI-0366-book.pdf

