

RoomOS 11.5

Cisco Board 和 Desk 系列 用户手册

本指南内容

简介

Cisco Board Pro.....	4
Cisco Board.....	5
Cisco Desk Pro.....	6
Cisco Desk.....	7
Cisco Desk Mini.....	8
RoomOS 11: 基本导航.....	9
与 Bluetooth® 配对.....	10
头戴式耳机 (<i>Desk</i> 系列、 <i>Board Pro</i>)	11
用作 USB 摄像机 (<i>Desk Pro</i> 、 <i>Desk</i>)	12
使用您的个人凭证登录.....	13

视频呼叫

RoomOS 11: 呼叫控制.....	15
音频设置.....	16
从联系人列表发出呼叫.....	17
呼叫之前编辑联系人.....	18
使用姓名、号码或地址拨出呼叫.....	19
来电.....	20
在通话期间收到呼叫.....	21
从呼叫自行断开连接.....	22
将呼叫置于保留状态和恢复保留的呼叫.....	23
转接正在进行的呼叫.....	24
更改呼叫速率.....	25
激活免打扰.....	26
自动前转所有呼叫.....	27
在通话期间打开键盘.....	28
将参加者添加到正在进行的呼叫.....	29
断开会议参加者的连接.....	30
允许参加者加入会议.....	31
在会议中固定发言人.....	32
在会议中举手.....	33
查找最近通话的呼叫详细信息.....	34

Cisco 接近

Cisco Proximity 超声波信号.....	36
----------------------------	----

内容共享

在通话中共享内容.....	38
在通话中更改屏幕布局.....	39
白板.....	40
结束会话以清理设备.....	41
注释共享内容.....	42
通过邮件发送注释或绘图.....	43
有线触摸重定向.....	44
Web 应用程序.....	45

预定的会议

加入预定会议.....	47
加入 Webex 会议.....	48

联系方式

常用联系人、最近通话和通讯录.....	50
在通话期间将某人添加到常用联系人.....	51
在非通话期间将某人添加到常用联系人.....	52
编辑常用联系人.....	53

摄像机控制

打开和关闭摄像机.....	55
在通话和非通话中访问和调整本端视频.....	56
移动本端视频.....	57
虚拟背景 (<i>Desk</i> 系列)	58
手动控制摄像机.....	59
选择自动摄像机模式 (<i>Board</i> 系列)	60
控制远端摄像机.....	61

设置

控制面板和设备设置.....	63
----------------	----

所有目录条目都是活动超链接，点击即可打开相应的部分。要在部分之间移动，请单击侧边栏中的图标。

本指南介绍了 Cisco Board 系列 (Board Pro、Board) 和 Cisco Desk 系列 (Desk Pro、Desk 和 Desk Mini) 在注册到内部服务时的用法。如果某些功能适用于一个系列或设备，但不适用于全部系列或设备，则会提及适用的系列或设备。

Cisco Board 可用作独立设备，也可通过 Touch10 或 Room Navigator 控制。本手册介绍了如何将 Board 用作独立设备。

如果您将触摸控制器与 Board 搭配使用，请阅读 *Cisco Room 系列用户手册* 中的触摸控制器特性和功能。

注：本用户手册中介绍的部分功能可能在某些市场中是可选的，可能不适用于您的设备。



简介

简介

Cisco Board Pro

配备 4K 摄像机、内置麦克风和扬声器以及高分辨率 4K 触摸屏的一体式设备。有三种安装选项：落地式、轴距式或壁挂式。

Board Pro 有两种不同的屏幕尺寸有空：55 英寸和 75 英寸。

请参阅管理指南，了解有关 Board Pro 连接器面板的详细信息。



- ① 摄像机
- ② 扬声器（横跨底部）
- ③ 磁性笔座（双面）
- ④ 连接器面板（后部）

简介

Cisco Board

配备 4K 摄像机、内置麦克风和扬声器以及高分辨率 4K 触摸屏的一体式设备。有三种安装选项：落地式、壁挂支架式或壁挂式。第二代 Board 被称为 S 系列，代表了对硬件平台的一些小的优化。

Board 有三种不同的屏幕尺寸：

- Board 55 和 55S, 带 55“ LED 屏幕
- Board 70 和 70S, 带 70“ LED 屏幕
- Board 85S, 带 85” LED 屏幕

有关 Board 连接器面板的详细信息，请参阅 [管理指南](#)，因为系列和尺寸之间存在一些细微的差异。



简介

Cisco Desk Pro

用作 PC 显示器。使用 HDMI 或 USB-C 电缆连接计算机（参见下图）。如果使用的是 USB-C 电缆，则可通过此电缆为笔记本电脑充电。

要在 Desk Pro 上查看 PC 屏幕，点击 PC 输入。

除非“免打扰”处于活动状态，否则无论处于何种模式（PC 或视频），来电都会照常显示，请查看 [第 26 页](#) 的“激活免打扰”。

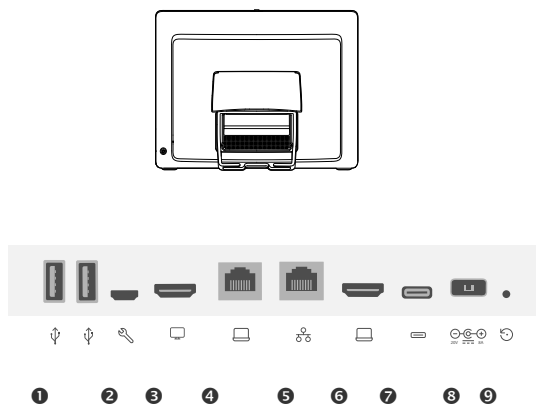

- ❶ USB 端口
- ❷ 服务端口
- ❸ HDMI 输出：屏幕
- ❹ 网络扩展。此处连接计算机网络，以便它与 Desk Pro 能够共享通用的连接
- ❺ 网络
- ❻ HDMI 输入：内容共享
- ❼ USB-C 连接器
- ❽ 电源
- ❾ 恢复出厂设置针孔

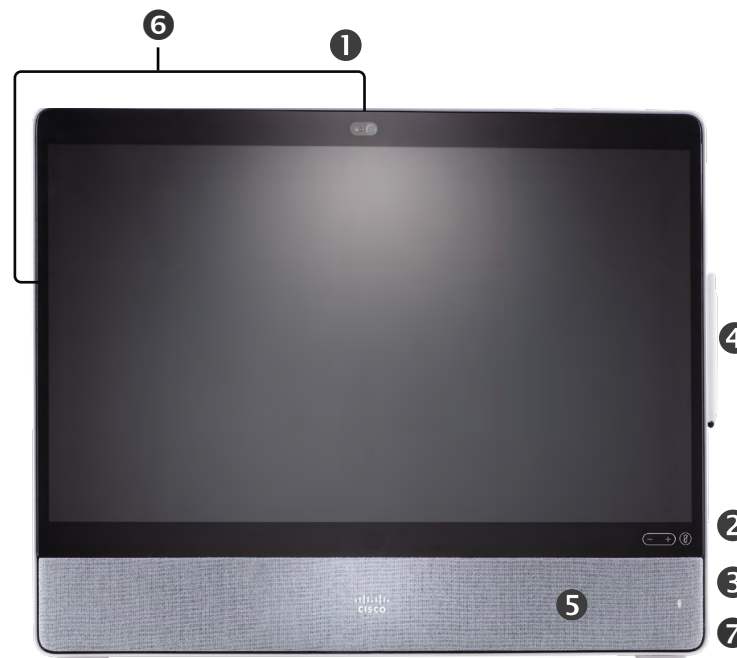

- ❶ 带隐私快门的摄像机
- ❷ 扬声器音量控件和麦克风静音按键
- ❸ 设备右侧的 USB 和微型插孔
- ❹ 手写笔
- ❺ 扬声器
- ❻ 麦克风（6 个位置）
- ❼ 设备背面的电源开/关

简介

Cisco Desk

用作 PC 显示器。使用 HDMI 或 USB-C 电缆连接计算机
(参见下图)。

要在 Webex Desk 上查看 PC 屏幕，点击 PC 输入。

除非“免打扰”处于活动状态，否则无论处于何种模式（PC 或视频），
来电都会照常显示，请查看 [第 26 页的“激活免打扰”](#)。

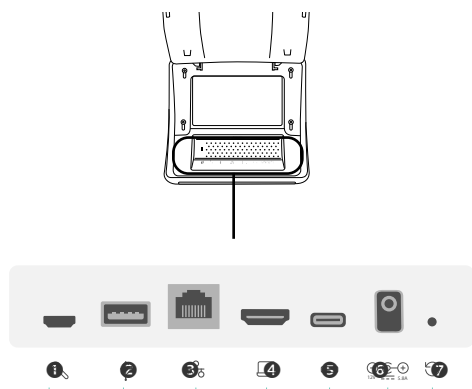

- ① 服务端口
- ② USB 端口：适用于头戴式耳机
- ③ 网络
- ④ HDMI 输入：内容共享
- ⑤ USB-C 连接器
- ⑥ 电源
- ⑦ 恢复出厂设置针孔



- ① 带隐私快门的摄像机
- ② 扬声器音量控件和麦克风静音按键
- ③ 扬声器
- ④ 麦克风（4 个位置）
- ⑤ 设备背面的电源开/关

简介

Cisco Desk Mini

用作 PC 显示器。使用 USB-C 线缆连接计算机。扩展屏幕并通过笔记本电脑上运行的应用使用 Desk Mini 的扬声器、麦克风、摄像机和触摸控制。

除非“免打扰”处于活动状态，否则无论处于何种模式（PC 或视频），来电都会照常显示，请查看 [第 26 页的“激活免打扰”](#)。

设备背面的连接器上有一个磁性面板 - 您可以将其拉出并将其重新打开。以下是 Desk Mini 上的连接器：

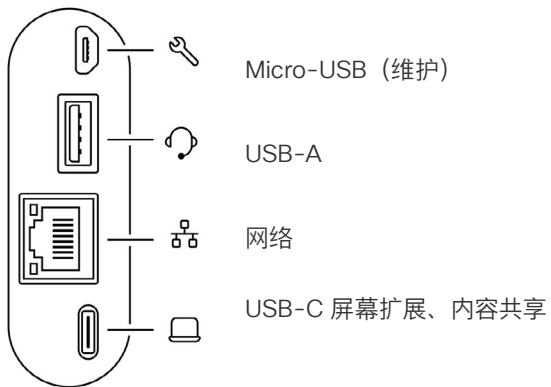

- ❶ 带隐私快门的摄像机
- ❷ 扬声器音量控件和麦克风静音按键
- ❸ 屏幕背面的电源开/关
- ❹ 扬声器
- ❺ 麦克风

RoomOS 11: 基本导航

点击设备名称可查看其联系信息。

要访问主屏幕和所有打开的应用，请按住底部的控点向上滑动。该操作将打开任务切换器。

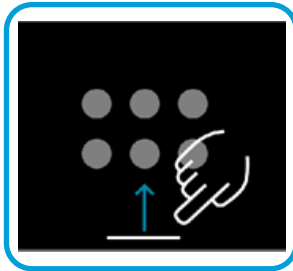

点击按键或从右侧轻扫以打开控制面板。

按键下的点表示屏幕外有其他按键。滑动即可查看。

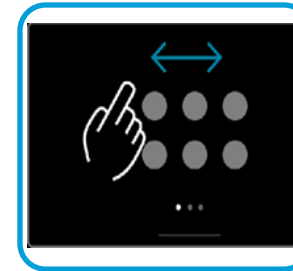

无论您是否正在通话，任务切换器都会显示所有打开的应用。如果您的笔记本电脑已连接，则其屏幕会出现在任务切换器中。

您在会话中创建的白板在任务切换器中会作为单独的应用打开。

点击“文件”按键以查看您在设备上创建的所有白板以及您的设备上可用的所有其他文件。



有些应用作为对话框打开。点击并按住对话框的顶部左右移动。点击对话框外部将其关闭。

要关闭全屏应用，请从屏幕底部向上滑动。然后向上滑动您要关闭的应用的“预览”图像。

RoomOS 11 简介

Cisco Board 和 Desk 系列支持新的 RoomOS 11 操作系统。

RoomOS 11 上大多数熟悉的功能与以前的工作方式相同，有些发生了更改，或者您要不同的位置访问这些功能。此外，还加入了新的功能。

本手册介绍一些新功能以及您在 Board 和 Desk 系列设备的 RoomOS 11 用户界面上可以看到的现有功能变更。

请访问 <https://help.webex.com/n01kjh1/> 详细了解 RoomOS 11 用户体验。

简介

与 Bluetooth® 配对

您可以使用 Bluetooth 连接，将外部设备（如电话或笔记本电脑）与 Cisco 设备配对。您还可以配对头戴式耳机 - 请参阅下一页。

您可以在 Cisco 设备的扬声器和通过蓝牙连接的设备之间切换。选择用户界面状态栏中的图标，从可用的设备中进行选择。

注：您不能同时连接头戴式耳机和另一个蓝牙设备。

配对设备

注：在通话期间，您无法使用蓝牙来流传输音乐。

要配对外部设备：

1. 打开控制面板，点击设备设置并滚动到 **Bluetooth**。如果蓝牙被禁用，请将其打开。该类别在默认情况下已启用。
2. 启用可发现。只需在连接新设备时将 Cisco 设备设置为可发现。五分钟后，Cisco 设备会自动退出可发现模式。
3. 转到设备上的蓝牙设置并扫描可用外部设备。
4. 从设备列表中选择您的 Cisco 设备并开始配对。配对可能需要几秒钟才能完成。
5. 如果配对成功，则您的设备将显示为已连接。配对完成。

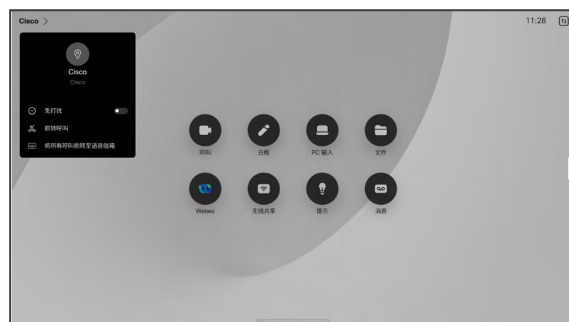

此处会显示图标。点击可在 Cisco 设备扬声器与其他设备之间切换。

- 🔊 扬声器
- 🎧 模拟头戴式耳机
- 🎧 USB 头戴式耳机
- 📞 USB 听筒
- 📶 蓝牙设备

Bluetooth® 文字标记和徽标是 Bluetooth SIG, Inc. 拥有的注册商标，Cisco 对这类商标的任何使用均已获授权。其他商标或名称均归属于其各自的所有者。

简介

头戴式耳机 (Desk 系列、Board Pro)

蓝牙头戴式耳机®

您可以将蓝牙头戴式耳机与 Cisco Desk 系列设备或 Board Pro 配合使用。请将其与设备直接配对或使用 USB Bluetooth 适配器。您可以将多个头戴式耳机与设备配对，但一次只能使用一个

支持以下 Bluetooth 配置文件：

- HFP (免提配置文件)
- A2DP (高级音频分发配置文件)
- 头戴式耳机必须同时支持 HFP 和 A2DP, 或仅支持 HFP。仅 A2DP 不受支持。

蓝牙适用范围为 10m (30 ft)。如果您在通话时移出了该范围，则音频将切换到设备上的扬声器。

大多数头戴式耳机具有内置音量控件。在通话期间，头戴式耳机和设备的音量处于同步状态。在非通话期间，头戴式耳机和设备上的音量按键将可单独操作。

支持的蓝牙功能：

- 应答来电
- 拒绝来电
- 挂断呼叫
- 保留和恢复呼叫
- 调高或调低音量

有些头戴式耳机具有静音控制。使用 Cisco 头戴式耳机时，头戴式耳机和设备上的静音控件会同步。对于其他头戴式耳机，静音控制独立于设备上的静音控制运行。

与蓝牙头戴式耳机配对

1. 激活头戴式耳机上的蓝牙配对。如有疑问，请参阅头戴式耳机的说明手册。
2. 打开控制面板，点击设备设置并滚动到 **Bluetooth**。如果蓝牙被禁用，请将其打开。该类别在默认情况下已启用。
3. Cisco 设备会扫描其他设备。如果扫描成功，蓝牙头戴式耳机应显示在设备列表中。
4. 选择设备并配对开始。配对可能需要几秒钟才能完成。
5. 如果配对成功，Cisco 设备会将头戴式耳机显示为已连接。配对完成。

USB 蓝牙适配器

如果使用适配器，头戴式耳机将作为 USB 头戴式耳机被系统检测到。

请注意，使用适配器时，头戴式耳机音量和设备音量不会同步。

另请参阅 <https://help.webex.com/nkiifbo/>。

USB 头戴式耳机

(Desk 系列)

Cisco Desk 系列实施 USB 有线音频设备的标准协议。

制造商可能执行不同的标准（称为 HID 协议）。

因此，来自同一制造商的不同型号可能表现不同，我们不能保证所有头戴式耳机和听筒都会正常工作。

我们仅测试了有线头戴式耳机或带有适配器的头戴式耳机。

请登录 <https://help.webex.com/nkiifbo/> 了解有关 USB 头戴式耳机的详细信息，并查看支持的头戴式耳机的完整列表。

简介

用作 USB 摄像机 *(Desk Pro、Desk)*

Cisco Desk 或 Desk Pro 也可用作 USB 摄像机。

如果您没有向 Cisco 注册您的 Desk 或 Desk Pro，则可将其用作其他 USB 摄像机。

如果您已向 Cisco 注册 Desk 或 Desk Pro，您仍然可以将其用作 USB 摄像头，但要遵守以下各项：

- Desk 或 Desk Pro 会在软件客户端开始使用摄像头时，而非插入电缆时，进入免打扰 (DND) 模式。
- 这将允许出现专用计算机始终与设备保持连接的情况，但桌面设备仍可用于正常的 Cisco 呼叫。

要将 Desk 或 Desk Pro 用作 USB 摄像机，请使用一根 USB 电缆连接计算机和 Desk 或 Desk Pro 上的 USB-C 插孔。

此配置将利用 Desk 或 Desk Pro 的麦克风和扬声器，确保音质最佳。

如果想要扩展配置，将外部显示器加入此设置中，请按惯常方法将计算机连接到显示器。

不能在已向 Cisco 注册的 Desk 或 Desk Pro 上禁用免打扰功能，除此之外，其他设备设置都可完全访问。

在已注册的情况下用作 USB 摄像机

使用第三方客户端发起呼叫时，系统会根据操作系统/应用程序默认设置选择摄像机、麦克风和扬声器。您可能会覆盖这些设置。

为保护隐私，当摄像机处于活动状态时，摄像机的指示灯会亮起。

所有其他功能通过第三方客户端控制。

在未注册的情况下用作 USB 摄像机

第一次启动思科视频设备时，设置向导会显示。

您可以通过此向导指定如何注册 Cisco 服务（云或内部）。如果您只是要将其用作 USB 设备，Desk 或 Desk Pro 提供跳过向导的选项。

屏幕上将提供详细的操作说明，介绍如何执行此操作。

如果您稍后想向 Cisco 注册 Desk 或 Desk Pro，请打开控制面板并点击设备设置。滚动到设备激活并将其选中。

简介

使用您的个人凭证登录

1

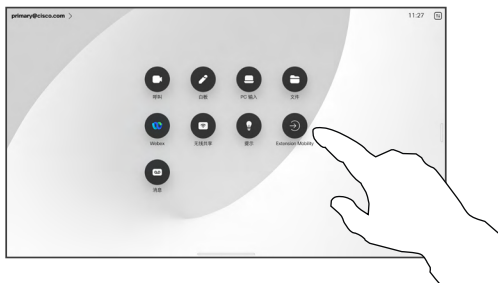

点击 Extension Mobility 按钮。

如果看不到该按钮，将主屏幕按钮滑动至左侧。

2

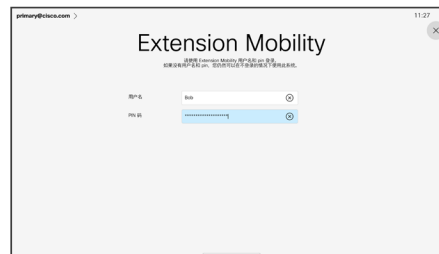

输入您的用户名和 PIN 码，然后点击登录。您会看到显示登录成功的确认信息。

3



如果要注销，点击注销。如果看不到该按钮，将主屏幕按钮滑动至左侧。

关于 Extension Mobility

如果设备位于会议室和安静房间内，且在 CUCM (Cisco Unified Communications Manager) 下运行，您就可以使用自己的个人凭证登录到设备。

CUCM 然后将所有来电路由到该特定设备。

从 Extension Mobility 注销后，您的最近通话列表会从设备中清除。



视频呼叫

视频呼叫

RoomOS 11: 呼叫控制

点击屏幕以在通话期间显示呼叫控制。

除了静音/取消静音、音量、开始/停止视频和离开会议等标准按钮外，您在通话中需要的所有其他控件都位于屏幕底部的同一位置。

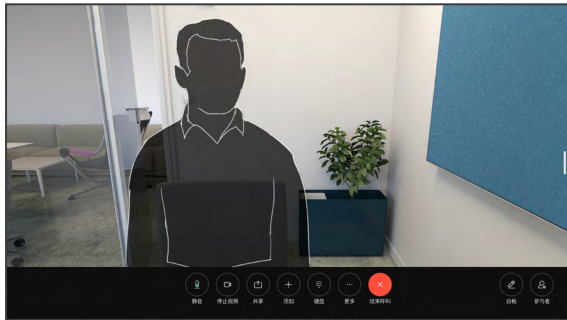

- 布局菜单。选择适合您会议风格的布局。
- 本端视频。打开手动摄像机控制和选项以更改和移动您的本端图像。
- 共享。打开共享选项。
- 出席者列表。打开当前呼叫中的联系人列表。点击参加者将显示可用的选项，例如“标记为常用联系人”。主持人/联合主持人有其他选项，例如从呼叫中移除、允许加入和静音等选项。
- 更多。点击“更多”以获取更多选项，如锁定会议、麦克风设置（也可以在“控制面板”中使用）、添加参加者、打开键盘。

在呼叫中查看笔记本电脑屏幕

要将您的 Cisco 设备用作笔记本电脑屏幕的扩展，请使用 HDMI-C 或 USB 线缆连接您的笔记本电脑。您会在任务切换器中看到笔记本电脑屏幕。

要在通话期间看到您的笔记本电脑屏幕，请在任务切换器中选择该屏幕。您将在幻灯片中看到呼叫和演示。要使笔记本电脑的预览更小而呼叫窗口更大，您可以从笔记本电脑预览顶部的控制滑块向下拖动。点击幻灯片将其更改为一个小浮动窗口，您可以将其拖放到屏幕上指定的区域中。

视频呼叫

音频设置

在通话中或非通话中，您都可以从麦克风选项中获取以下音频设置。要打开这些设置之一，请打开“控制面板”，然后单击麦克风。单击要打开的选项。如果不想打开任何选项，请点击中性。

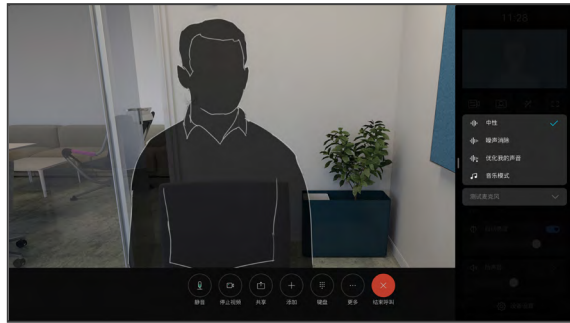

降噪

通话期间，您可以使用噪音消除功能过滤掉环境中的干扰噪音。在共享空间或家庭办公室中，降噪功能特别有用。

针对我的语音进行优化

在呼叫过程中，取消背景噪音，只需挑选您自己的声音并禁止其他人通话的语音。

测试麦克风

录制并播放您的语音，检查 Cisco 设备是否已正确挑选语音，并测试降噪设置的效果。

音乐模式

使用音乐模式可以在通话中传递动态范围的音乐。在需要聆听音乐细微差别的环境中，可以创造更好的体验。

音乐模式适用于远程音乐课程、乐器测试以及其他需要聆听全音域音乐的场合。设备仍然使用其回声消除和环境背景降噪功能，从而无需使用外部设备，且不会影响性能。

当不使用音乐模式时，设备会滤除其他噪音并减少声级差异。这可满足会议场景并有助于减少干扰性噪音。当您通过设备播放录制的音乐时，附加过滤也可以很好地发挥作用。

要使用音乐模式，请首先在设备上启用它：打开控制面板，然后单击“设备设置”。滚动并选择音乐模式。将其打开或关闭。

注：您不能同时使用音乐模式和降噪功能。

铃声和音量

要更改铃声和调整铃声音量，请打开控制面板，然后单击设备设置。滚动到铃声和音量。从列表中选择铃声，然后使用滑块设置音量。

视频呼叫

从联系人列表发出呼叫

1

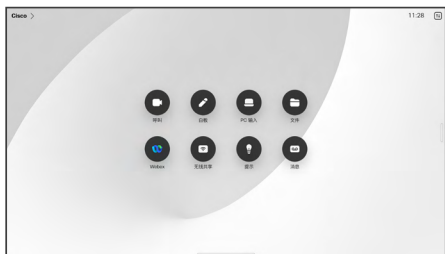

点击呼叫按键。

2

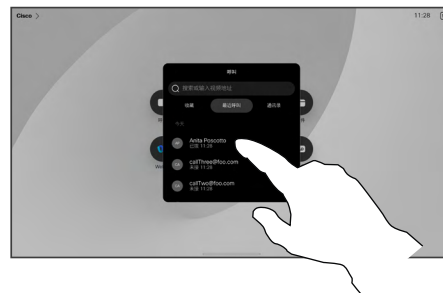

点击常用联系人、最近通话或通讯录，然后向下滚动以找到联系人。

3

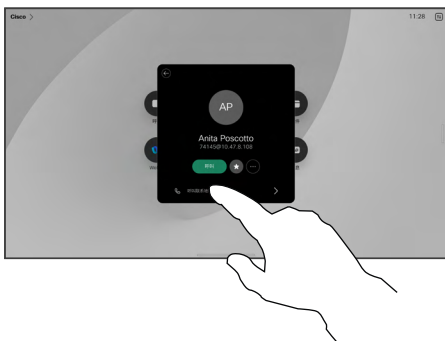

点击该联系人，然后点击绿色的呼叫按键。

4

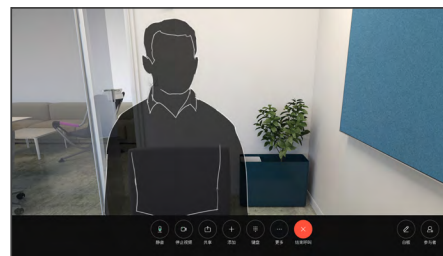

呼叫已发出。要终止呼叫，点击红色的终止呼叫按键。

关于联系人列表

您的联系人列表由三个部分组成：

常用联系人。这些联系人由您添加到此处，它们包括您经常呼叫的人，或需要不时以迅速便捷的方式访问的人。

通讯录通常是您的视频支持团队安装在您设备中的公司通讯录。

最近通话是已拨、已接或未接呼叫的列表。

以下选项适用：

- 您可键入姓名、号码或 IP 地址，设备将在所有列表中为您查找。
- 将条目添加到常用联系人；在呼叫前进行编辑，并更改呼叫速率。

您只能从 Web 界面删除最近通话。

视频呼叫 呼叫之前编辑联系人

1

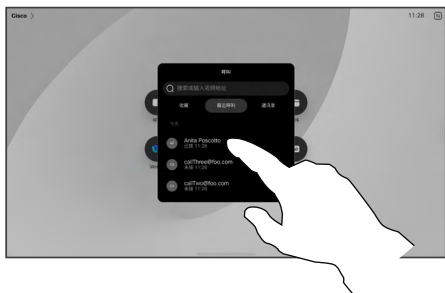

点击呼叫按钮。然后找到您要编辑的联系人，然后点击它。

2

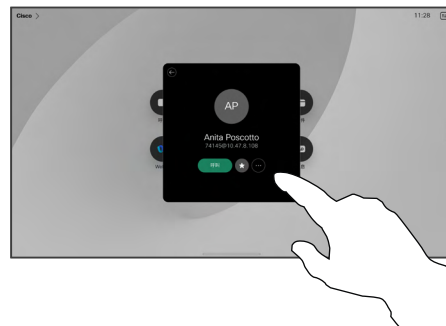

点击联系人名片上的更多 (...) 按钮。

3

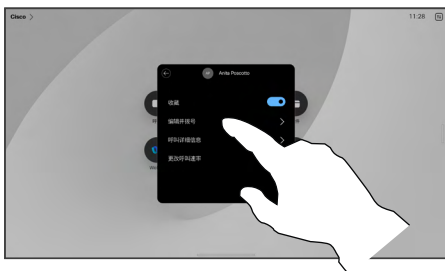

点击编辑并拨号。

4



使用键盘进行编辑，然后点击绿色呼叫按钮以拨出呼叫。

关于条目编辑

有时您可能需要在发出呼叫之前，编辑一个联系人列表中的条目。您可能需要添加前缀、后缀或对条目进行其他更改。

视频呼叫

使用姓名、号码或地址拨出呼叫

1

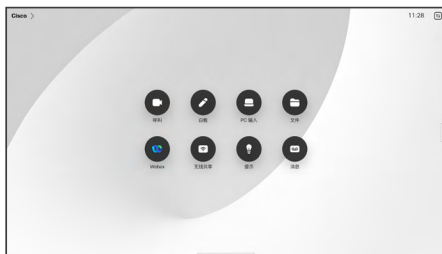

点击呼叫按键。

2

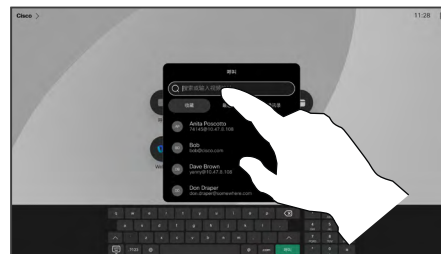

点击搜索字段。这会打开键盘。

3

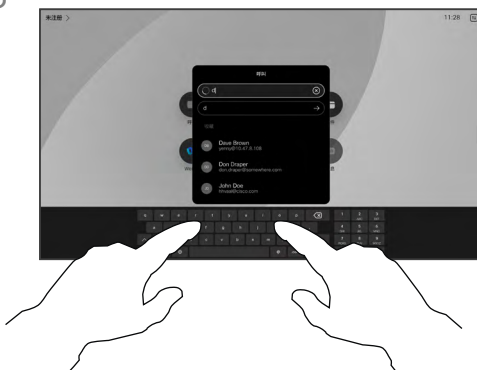

输入姓名、号码或地址。在您键入时系统会显示匹配项和建议项。如果出现正确的匹配项，点击它，否则继续键入。

4

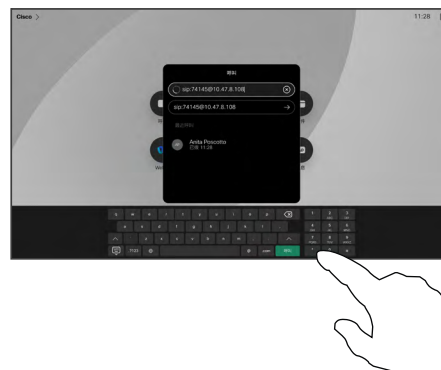

找到并选择联系人之后，点击绿色呼叫按键以拨出呼叫。

关于发出呼叫

如果某个人不在您的联系人列表中，请在屏幕上打开的虚拟键盘上键入他们的姓名、地址或号码。

您以前呼叫过或呼叫过您的人都将在最近通话列表中显示，您可将其任何人添加到常用联系人中。此内容将在联系人一节中介绍。

有时，您需要在通话期间输入号码，通常用于接通分机或提供 PIN 码。点击呼叫控制中的键盘按键以打开键盘。

请注意，最近通话仅可以从 Web 界面清除。

视频呼叫 来电

1

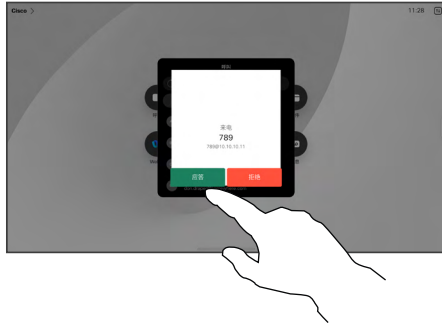

点击应答或拒绝来电。

2

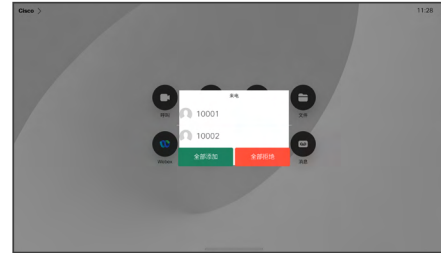

如果您的视频基础设施允许，您可以接收多个来电。然后，您可以选择将它们添加到现有的呼叫，或予以拒绝。

如果有人呼叫您

如果有人呼叫您，您可以接听、拒绝或忽略该呼叫。

- 如果您拒绝了该呼叫，系统将向主叫方发送忙线信息。
- 如果您忽略该呼叫，主叫方将视为您不在（您未接听该呼叫）。
- 您的视频基础设施可能允许您接收多个来电。如果需要，请咨询视频支持团队。

在通话期间收到呼叫

添加：如果您的设备正在 CUCM 下运行临时会议，则可以添加进入会议的参加者。

新来电者的身份信息。

拒绝来电并继续之前的通话。

接听并保留：应答呼叫，并将现有呼叫置于保留状态。

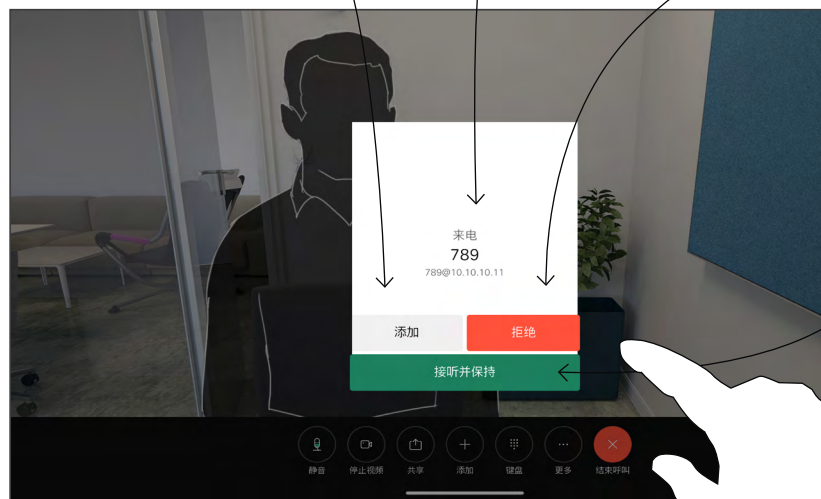

关于选项

通话期间，某些情况下您可以接听另一个来电。

视频呼叫

从呼叫自行断开连接

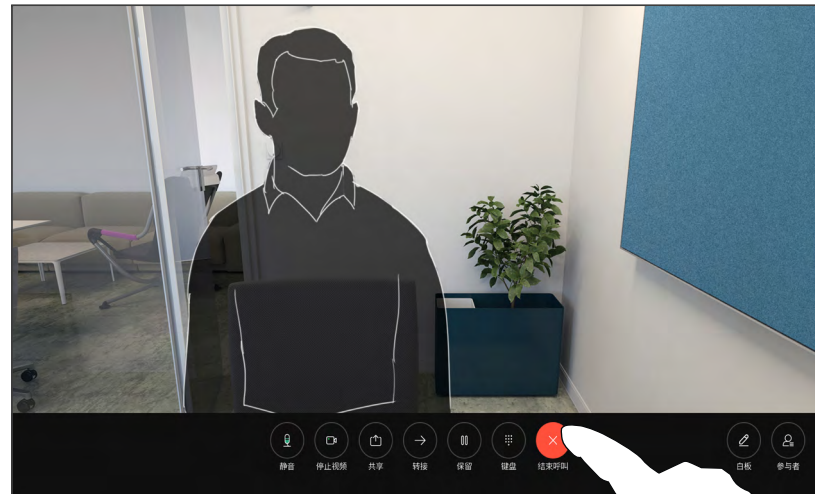

要自行断开连接，点击终止呼叫。

关于断开呼叫连接

在通话期间点击终止呼叫可断开连接。在只有两方的通话中，此操作会终止通话。

在有多个参加者的电话会议中，如果您是普通的参加者，点击终止呼叫只会终止您的参加。

但是，如果您是会议的主持人（即会议发起人），对于一些会议类型，点击终止呼叫会终止整个会议。

视频呼叫

将呼叫置于保留状态和恢复保留的呼叫

1

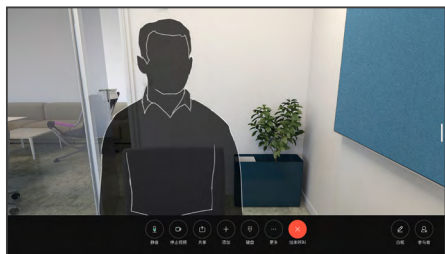

在呼叫过程中，点击保留。您可能需要先点击更多。

2

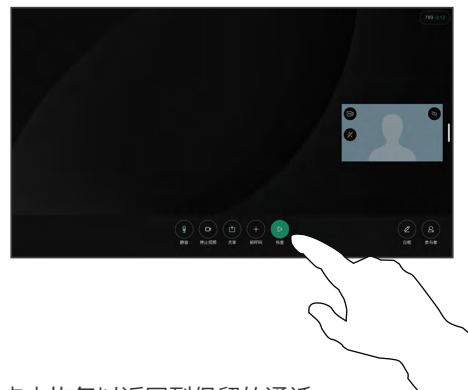

点击恢复以返回到保留的通话。

关于置于保留状态

当将某人的呼叫转接给其他人时，通常首先会将该呼叫置于保留状态。当您需要作为静音（同时包括想要停止视频传输）备选方法时，可能也需要这样做。

视频呼叫 转接正在进行的呼叫

1

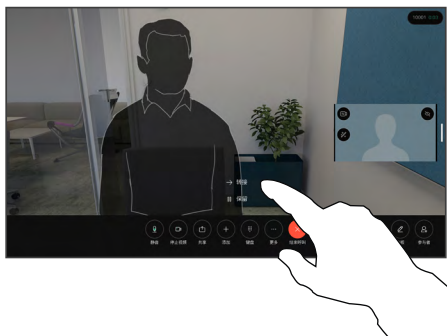

点击更多，然后点击转接。这会将当前呼叫置于保留状态。

2

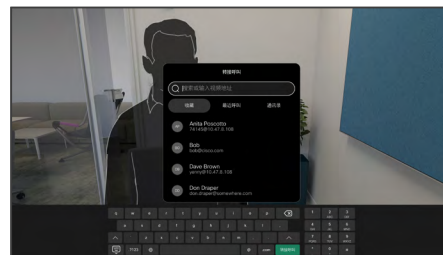

搜索联系人。

3

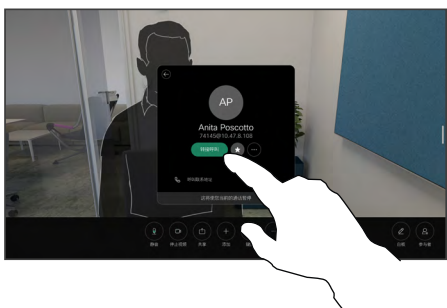

点击绿色的转接呼叫按键。与相应人员确认可以正常转接。要转接的人员仍处于保留状态。

4

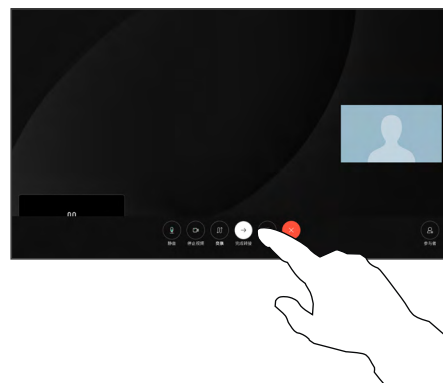

点击完成转接。

关于转接

您可以将正在进行的呼叫转接给其他人。转接始终是可选的，也就是说，在实际转接呼叫前，您能够与呼叫转接的对象通话。

视频呼叫 更改呼叫速率

1

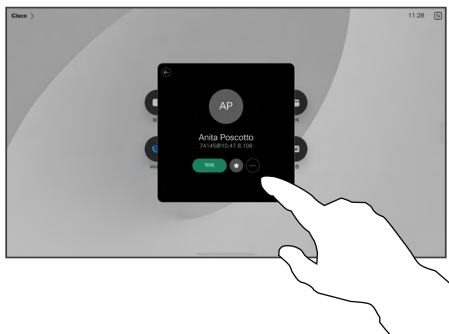

点击呼叫按钮，然后找到您要更改其呼叫速率的条目。点击它，然后点击更多。

2

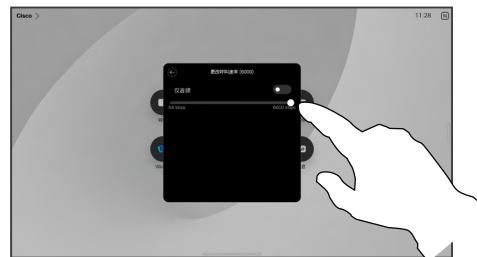

点击更改呼叫速率。移动滑块。

3

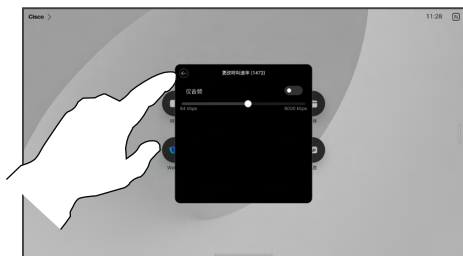

点击后退按钮，然后点击呼叫。

关于呼叫速率

呼叫速率指分配给呼叫的带宽量。单位是 kbps（千比特每秒）。

呼叫速率越高，质量越好，不过消耗的带宽也更高。

设备配置了默认呼叫速率。这通常是由视频支持团队设置。正常情况下，设备会根据需要自动调整呼叫速率。当您尝试以高于设备和连接支持的速率呼叫某人时，这样可以避免视频呼叫堵塞。

如果由于某种原因呼叫速率自动设置失败，万不得已时您也可以手动设置。

您不能在通话期间更改呼叫速率，但可在发出呼叫之前更改，如左侧所示。

视频呼叫 激活免打扰

1

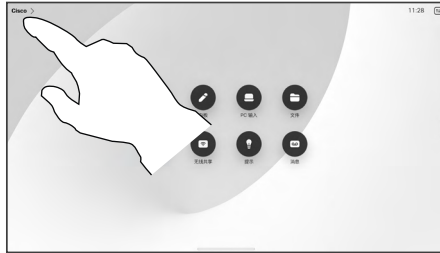

点击主屏幕左上角的设备名称。

2

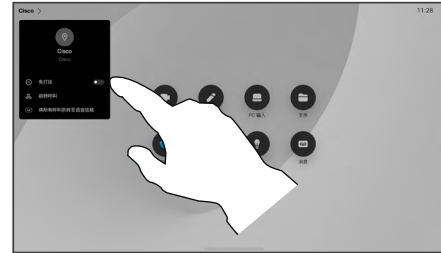

打开免打扰。再次点击可禁用此设置。

关于免打扰

您可以将设备设置为不响应来电。
您仍然可以呼叫其他人。

您的视频支持团队可能设置了此功能的
超时，经过该时间后设备将如常响
应来电。默认超时设置为 60 分钟。

请注意，您的视频支持团队可能已删
除对此功能的访问权限。

视频呼叫

自动前转所有呼叫

1



点击主屏幕左上角的设备名称。

2

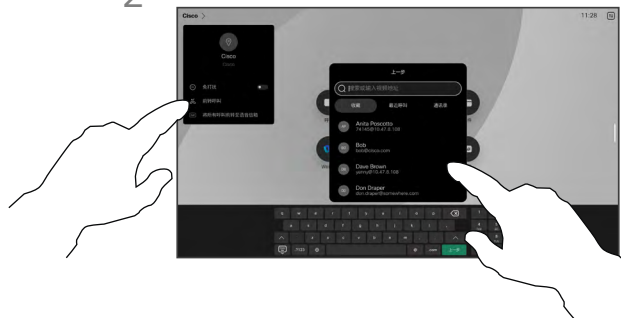

在其中选择前转呼叫条目。查找并选择联系人。然后点击绿色前转按钮。

要停止前转呼叫，请打开相同的菜单，然后选择停止前转。

关于前转呼叫

如果在设备上启用了该功能，则您可以选择语音信箱或其他接收者，以便前转所有呼叫。

您的管理员可以禁止访问所显示的一系列菜单和选项。

视频呼叫

在通话期间打开键盘

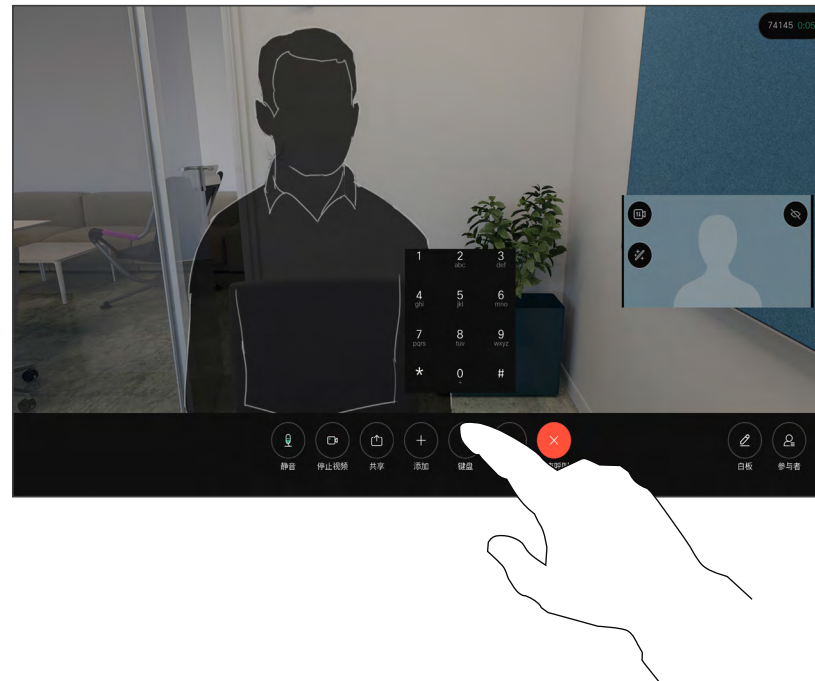

在通话中，点击屏幕以打开呼叫控制。然后点击键盘按键。

在通话中使用键盘

在通话中，系统可能会提示您输入号码，以便接通分机；或者输入其他信息以访问某些内容（例如，输入 PIN 码）。

要输入数字，请打开触摸屏上的键盘。

视频呼叫

将参加者添加到正在进行的呼叫

1

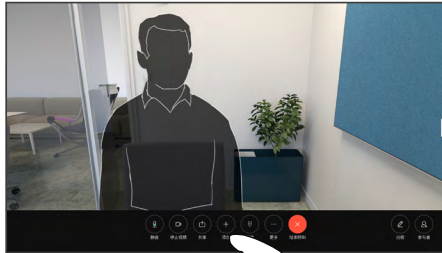

点击屏幕，以便在通话期间访问呼叫控制，然后点击添加。

2

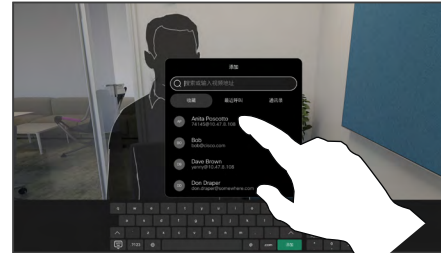

找到并选择下一个要呼叫的人。

3

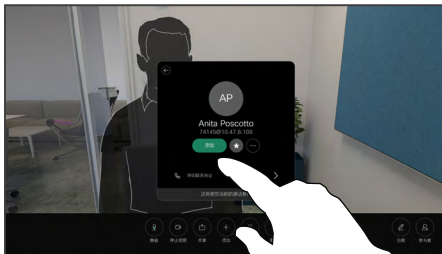

点击联系人名片上的添加。

4

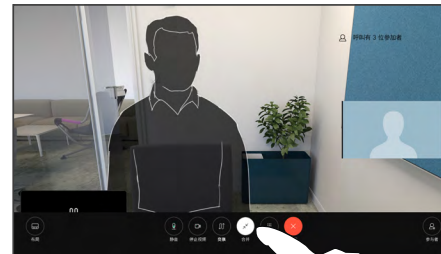

点击呼叫控制中的合并，以便向现有联系人添加新呼叫。现在，您便创建了一个会议。

您可以在视频基础架构允许的范围内重复此程序。

关于视频会议

您的网络可能配备一项功能，能够发起有多个参加者的视频会议。

设备支持的最大参加者数量取决于设备配置和视频基础设施。如有疑问，请联系视频支持团队。

要发起视频会议，您可以逐个呼叫参加者。

如果您是会议发起人，将能够终止整个会议。其他参加者则只能断开自己与会议的连接。

视频呼叫

断开会议参加者的连接

1

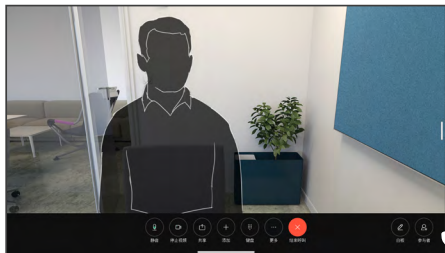

在通话中，点击屏幕以调出呼叫控制。
然后点击参加者按键。

2

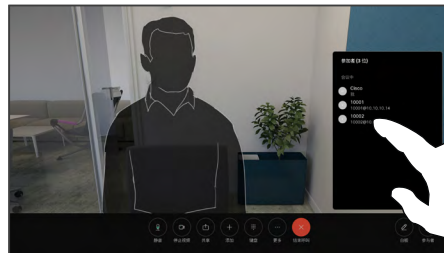

点击要从会议中断开连接的参加者。

3

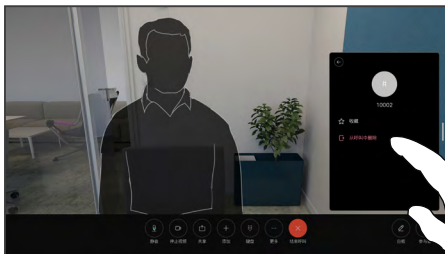

点击从呼叫中删除。

关于视频会议

通过设备进行视频会议是一项可选功能，您的设备不一定具备此功能。

请注意，只有会议主持人才能断开其他人的会议连接。

视频呼叫 允许参加者加入会议

1

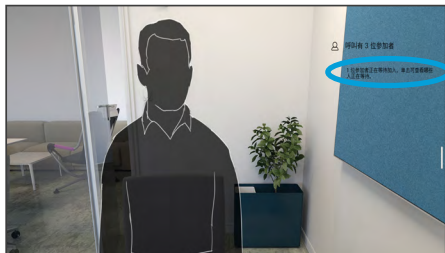

当有人在等候区等候时，您会在通话期间收到通知。

2

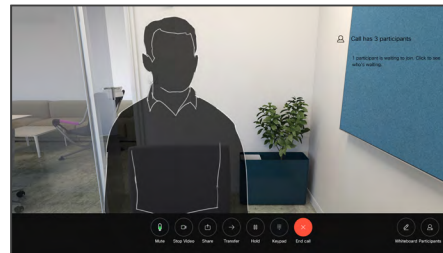

点击屏幕以调出呼叫控制。然后点击参加者按键。

3

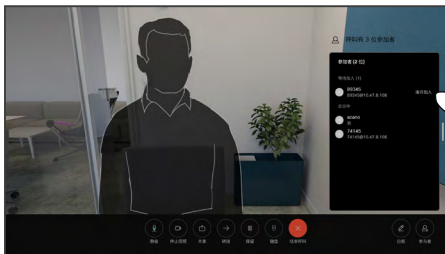

点击允许让正在等待的参加者加入会议。

关于允许参加者

在锁定的 CMS 会议中，您可以让参加者从参加者列表加入会议。

视频呼叫

在会议中固定发言人

1

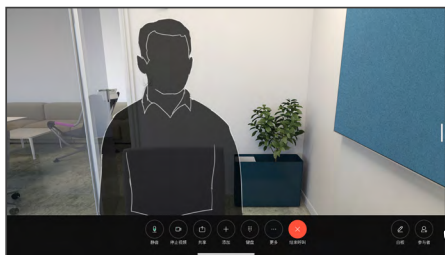

在通话中，点击屏幕以调出呼叫控制。
然后点击参加者按键。

2

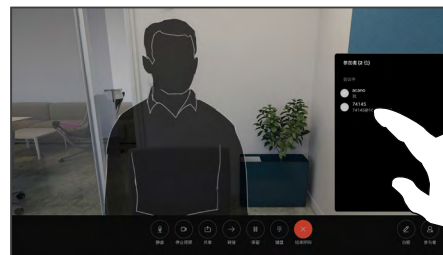

点击要固定的参加者。

3

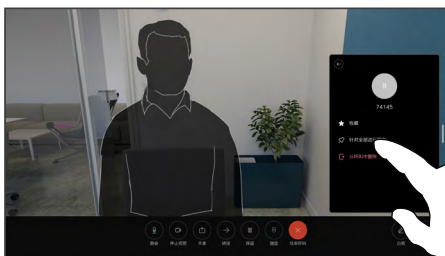

点击为所有人固定。

关于固定发言人

在 CMS 会议中，您可以将某个参加者固定为对所有参加者都显示为重要。这样，即使参加者或会议室不是当前发言人，也会显示在每个人的屏幕上。

当您固定某个发言人时，他们的屏幕上会显示他们已被固定的通知。同样，当您取消固定他们时，他们会看到已取消固定的通知。

如果您固定以“仅音频”方式参加会议的参加者，不会影响布局。

默认情况下，只有主持人可为所有人固定，但会议组织者可以在会议设置中更改此设置。

您只能在 CMS 会议中为整场会议固定发言人。

视频呼叫 在会议中举手

1

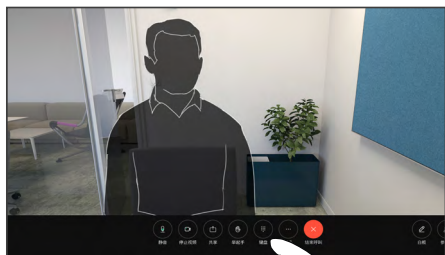

在会议期间，点击屏幕以打开呼叫控制。
然后点击举手按钮。

2

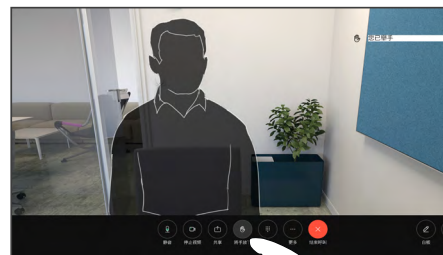

点击将手放下按钮以便把手放下。这样还会
从参加者列表中删除您名字旁边的图标。

关于举手

使用举手按钮可让其他人知道您有问题或者想发表意见，且不会中断对话。

主持人和会议中的其他人会看到有人举手的屏幕通知。通知中包含第一个举手的人的全名。

此后，举手图标会显示举手的人数。

打开参加者列表以查看谁已举手。

CMS 会议中有两名以上的参加者时，可以使用举手功能。

视频呼叫 查找最近通话的呼叫详细信息

1

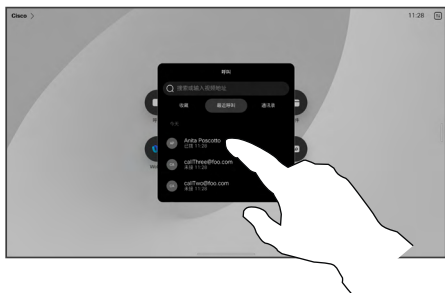

点击呼叫，然后在最近通话列表中选择一条目。

2

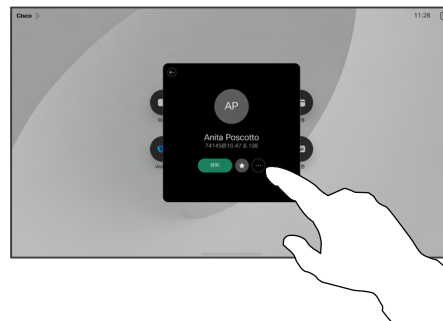

点击更多。

3

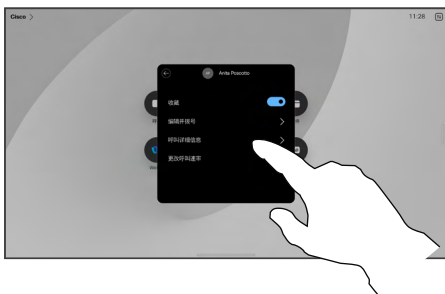

在下一个屏幕中，点击呼叫详细信息。

4

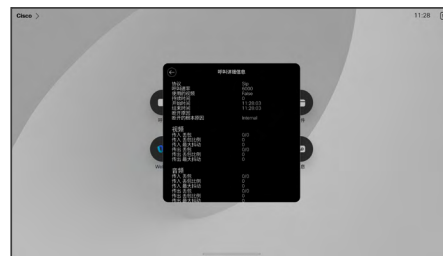

向下滚动列表以查看呼叫详细信息。
点击后退箭头以退出详细信息屏幕。

关于呼叫详细信息

要对最近通话进行故障诊断，可以在最近通话列表中查找呼叫详细信息。



Cisco 接近

Cisco Proximity 超声波信号

思科设备会发出超声波，这是 Proximity 功能的一部分。大多数人在日常的许多环境中都会或多或少暴露于超声波下，包括工业、商业应用和家用电器。

即使空气传播的超声波可能导致某些个体的主观效应，低于 75 dB 的声压级产生影响的可能性也非常小。尽管超声波暴露限值的指导原则在很大程度上因国家/地区而有所不同，但是对于 20 kHz 左右的频段（Cisco Proximity 信号的发射频段），75 dB 是所能发现的最低限值。

您可以在加拿大卫生部的指导原则中查看该信息，网址为：
http://www.hc-sc.gc.ca/ewh-semt/pubs/radiation/safety-code_24-securite/index-eng.php#a2.2.2。

这些指导原则表明，没有证据可以证明低于 120 dB 的声压级会导致短暂性或永久性失聪。

对于个人使用的 Cisco 设备，在距离扬声器 20 cm 或更远的位置，其超声波声压级低于 70 dB。

大多数实际情况下，在一般房间内，由于扬声器方向性、距离衰减和低频吸收率高的影响，用户耳朵附近的声压级比这些最高级别要低得多。声压级范围：会议室中可听见声音属于典型背景/环境噪音级别，到所谓的正常对话级别。

因此被认为对人安全，人体可持续暴露于接近信号下。大多数人不会意识到该信号的存在且不会受此影响。然而，少数具有敏锐高频听力的个人可以听到该信号，这种情况在正对并靠近扬声器时最常出现。

诸如狗狗之类的动物可以听见接近信号，因为它们的听域范围要广得多。

但是，声压级也是产生声音效应的一个因素，且狗狗的听力级别范围与人类并没有很大差异。20 kHz 时，狗狗的听力阈值可能低至 0-10 dB，与人耳在最敏感频率范围中的阈值相似。

思科并未对该信号可能对狗狗产生的效应进行测试或证明其符合标准。由于限定了声压级，相信即使可清晰听到信号，狗狗也不会受此影响。

身处办公室或会议室时，狗狗会暴露在声压级相当于正常背景噪音或最高对话级别的超声波下。在我们将此功能纳入产品的几年内，并无报告显示动物受此信号的影响。

然而，狗狗的超声效应问题还是很常见，因为存在使用超声波的驱狗器设备。这些设备通常要求使用会令人不舒服但不会造成伤害的超声波。Cisco 没有深入了解驱狗器的设计，但通过这类设备的规格书通常可以知道，暴露水平一般在 100 dB 及以上。

如果解决方案采用带第三方扬声器系统的思科视频编解码器，思科无法控制其超声波声压级。大多数情况下，必要的扬声器灵敏度和频率响应会导致声压级低于 75 dB 的限值。但是，如果使用的外部扬声器过多或扬声器系统的高频响应增强，可能生成超过该限值的声压级。

关于 Cisco Proximity

Cisco Proximity 功能允许您在 Cisco 设备上以无线方式共享计算机上的内容。您甚至可以使用自己的智能手机、平板电脑、PC 或 MAC 来控制视频设备上的呼叫。

注意以下事项：

您需要从 App Store 或 Google Play 下载（免费）Cisco Intelligent Proximity 应用。

Windows 或 OS X 用户请访问 <https://proximity.cisco.com/>。

您的视频支持小组可能没有激活任何功能，或者激活了部分或所有可用的功能。

Proximity 会利用超声波来连接用户（请查看左边详细信息）。请勿堵塞计算机、手机或平板电脑的麦克风。

当门关闭时，Proximity 在会议室外不会起作用。您需要接近视频终端才能使用 Proximity。

出于隐私考虑，请让会议室门保持关闭，以免可能遭到窃听。



内容共享

在通话中共享内容

1

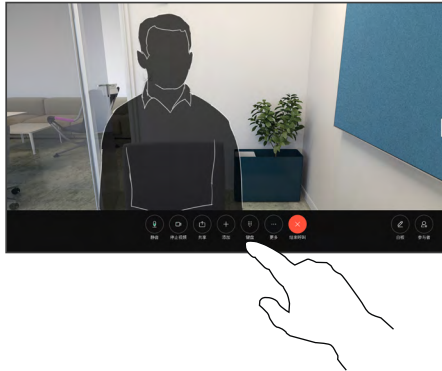

如果使用电缆，请连接输入源，确保其已开启。点击屏幕以调出呼叫控制，然后点击共享按键。

2

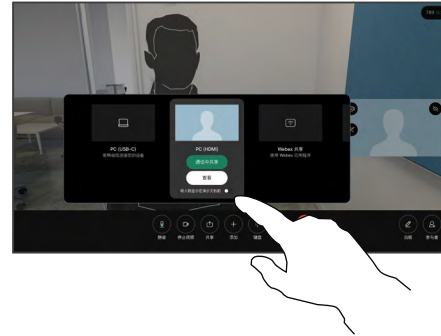

选择输入源。点击查看以进行预览。准备好之后，没有人能看到您的计算机屏幕 - 点击共享。或者点击通话中共享以便立即共享。

3

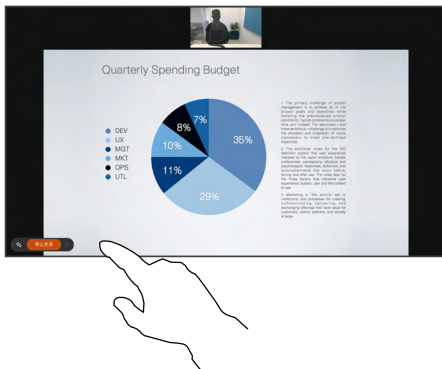

要停止共享内容，点击停止共享。

关于内容共享

使用 USB-C 或 HDMI 电缆将您的 PC 连接到设备，以便在您的 Cisco 设备上共享内容和白板。或者通过 Webex 应用程序、Cisco Proximity 或 Miracast® 进行无线共享。

要使用电缆在非通话期间共享，请连接输入源，确保其已开启。您的计算机屏幕将显示在设备上。要停止共享，请从设备屏幕底部向上轻扫并选择不同的屏幕，或者断开输入源。

当摄像机开启时，您可以将自己的窗口显示在共享内容的前面，如同在会议室中演示一样。直接使用 HDMI 或 USB-C 电缆连接您的笔记本电脑。点击呼叫控制中的共享按键。打开在演示前显示我，然后点击在通话中共享。将屏幕上的图像拖放到您喜欢的位置，然后通过缩放图像来更改其大小。

启用 Miracast 时，您可以将内容从笔记本电脑无线共享到 Cisco 设备，而无需客户端。这将同时处理呼入和呼出通话：要共享呼入通话，请先开始呼叫。[了解](#)此处有关 Miracast 的更多信息。

如果启用 AirPlay，则可以无线连接您的 iPhone、iPad 或 Mac，以共享屏幕、协作、播放音频和视频内容。[在这篇帮助中心文章中](#)了解更多关于 AirPlay 的信息。

内容共享

在通话中更改屏幕布局

1

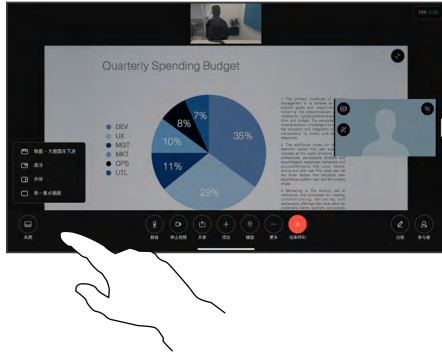

在通话期间，点击屏幕以调出呼叫控制，然后点击布局按钮。

2

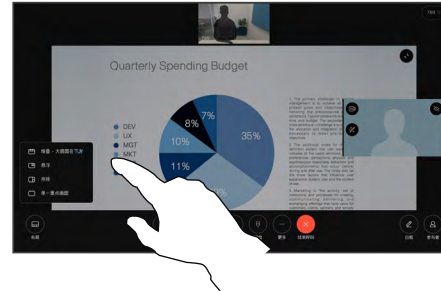

从打开的菜单中选择您喜欢的布局。

关于布局

在通话期间，您都可以更改屏幕布局，而不管其他人是否正在共享内容。可用的布局取决于您的设备和屏幕数量，但典型选项包括：

堆叠：主讲者和最多 6 个参加者堆叠显示在内容上方。

浮动：主讲者在内容顶部浮动。

并排：主讲者和内容共享屏幕。

焦点：内容占据整个屏幕。。

内容共享 白板

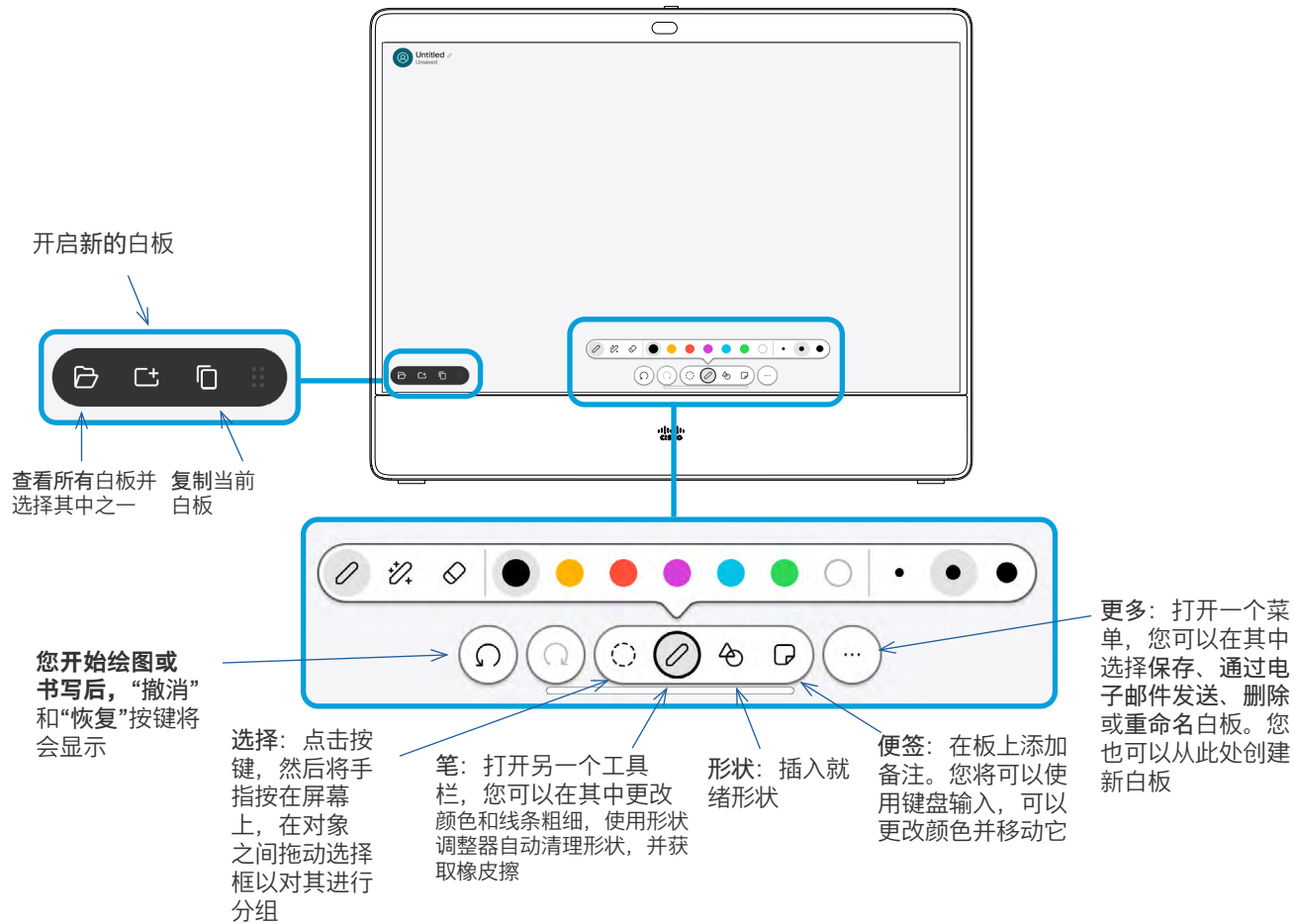

关于白板

您可将 Board 或 Desk 系列设备用于数字白板。

要打开白板，请点击主屏幕上的白板按键，然后使用触笔或手指书写和绘图。

白板页面足够大，可以满足您的任何需求。使用两根手指可拖动白板，通过夹捏动作可进行缩放。

要保存白板绘图，您可以通过电子邮件发送这些绘图。如果您的设备已配置为执行此操作，请点击更多按键并选择作为电子邮件发送。白板将以 PDF 格式发送。

请记住，从屏幕底部向上轻扫可打开任务切换器。您会看到任何打开的应用、当前的其他白板和主屏幕，并且可以在它们之间切换。

要删除所有白板，请打开控制面板并点击结束会话。

结束会话以清理设备

1

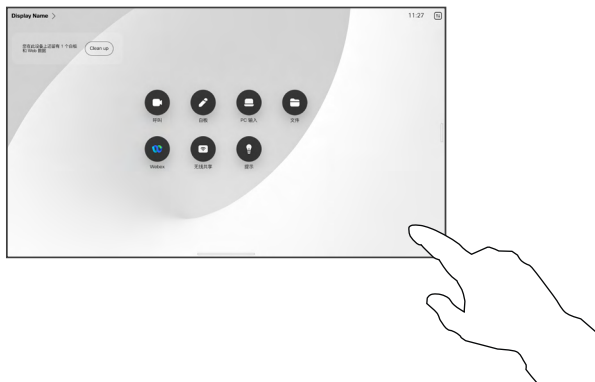

操作完成后，打开控制面板并点击结束会话。

2



决定是要清除所有白板、所有网站数据，还是将两者都清除。仅在启用了 Web 引擎时才会出现删除网站数据的选项。

关于会话

会话期间，您的白板、注释和 Web 活动都存储在您的设备上。您可以在活动之间休息或切换，然后返回文件并继续工作。

如果您的设备处于共享模式，您可以随时结束会话，清除所有白板并浏览下一个用户的数据。

缺省情况下，白板和 Web 数据每天午夜会自动删除。请与系统管理员确认自动清理是否已禁用或设置为在不同时间进行。

注释共享内容

1

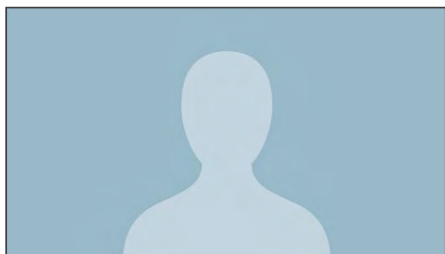

非通话期间，请将您的计算机屏幕与您要在其上添加注释的图像共享到您的设备。点击注释按钮。

2

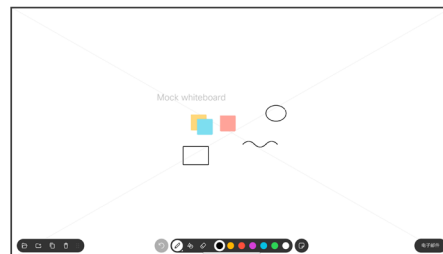

使用整个屏幕底部的工具制作您的注释。然后，您可以恢复演示或完全断开您的来源。

3

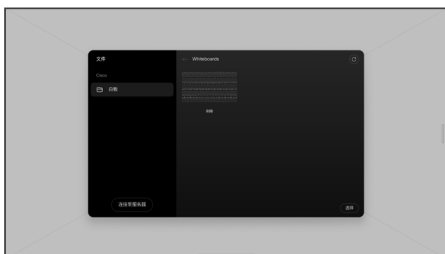

添加有注释的图像将作为白板保存。向上轻扫以查看所有当前的白板。您可以添加其他白板或删除任意现有白板。在会话结束时，白板会被删除。

关于注释

您可以在非通话期间为演示文稿添加注释。

当您为图像添加注释时，系统会生成该图像的快照，这样更改便不会影响演示文稿。

在完成后，添加有注释的图像将作为白板存在。请注意，由于隐私原因，白板会在一段时间后从设备中删除。

要保留注释，请通过电子邮件发送它们，但前提是您的设备已进行了相关的配置。

注释将以 PDF 格式发送。

通过邮件发送注释或绘图

1

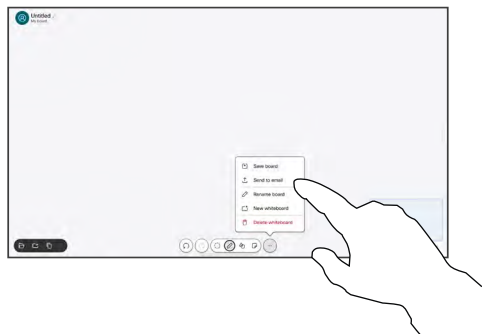

在白板上点击更多，然后点击发送至电子邮件。

2

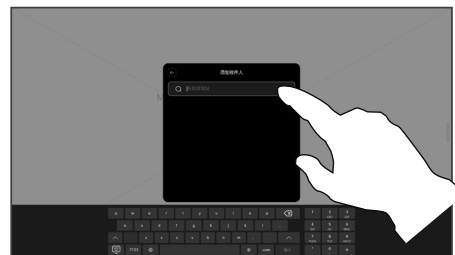

开始键入收件人姓名、号码或地址。选择此人并点击右箭头。

3

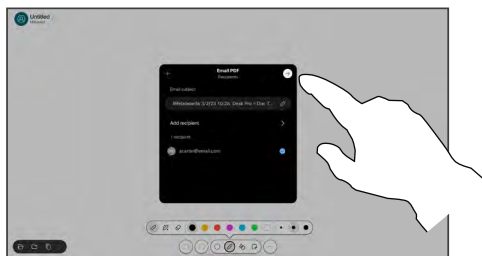

如有需要，添加更多收件人，完成后点击白色箭头。

4

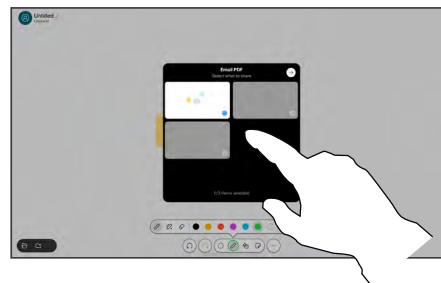

选择要发送的白板。再次点击白色箭头，您的白板将会发送。

关于注释

您可以通过电子邮件附件将一个或多个白板发送给选定的收件人，但前提是您的设备已进行了相关的配置。

白板将以 PDF 格式发送。

在共享设备上，这是白板会话结束后保留白板页面的唯一方法。

内容共享

有线触摸重定向

您可以从 Cisco 设备屏幕控制自己的笔记本电脑。当您通过 HDMI 电缆和/或 USB-C 电缆将 Windows 10 笔记本电脑连接到设备时，此操作将正常工作。它非常适用于涉及拖放、绘图程序和地图的任务。

如果您在本地共享或在通话中共享，则可以使用触摸重定向。

此功能已经过 Windows 10 测试和验证。基本功能还应与另一个操作系统配合使用。

(Board 系列) 注：此功能仅在 S 系列 Board 和 Board Pro 上可用。

限制：

- 使用触摸重定向时，您无法在共享的屏幕上进行注释。
- 使用触摸重定向时，Cisco 设备上的音量控制不可用。请使用笔记本电脑上的音量控制。
- *(Board 系列)* 如果您的设备连接了 Touch 10 或 Room Navigator 控制器，则当 USB 电缆连接到主板时，您无法移动自己的本端视频。

在您的浏览器中启用拖放

要在浏览器上使用触摸重定向进行拖放，请在浏览器中启用此功能。

- Chrome: 转至 `chrome://flags/#touch-events` 并设置为启用。
- Firefox: 转至 `about:config` 并设置 `Dom.w3c_touch_events_legacy_apis.enabled = true`。
- Edge: 转至 `about:flags` 并设置启用触摸事件 = 始终启用。

在 Windows 10 的笔记本电脑上使用触摸重定向

1. 在日期与时间旁的任务栏上选择“操作中心”，然后选择并打开“平板电脑模式”，将笔记本电脑切换到平板电脑模式。
2. 使用 HDMI 电缆和/或 USB-C 电缆将笔记本电脑连接到 Cisco 设备。您可以使用 USB-C 至 USB-C 电缆或 USB-C 至 USB-A 电缆。
注：支持使用更长的 USB-C 至 USB-A 电缆。
3. 点击设备屏幕上的共享，然后点击触摸重定向按钮。

如果在使用触摸重定向时要切换到设备上的其他活动，请从屏幕底部向上轻扫，然后打开另一个屏幕或应用。

Web 应用程序

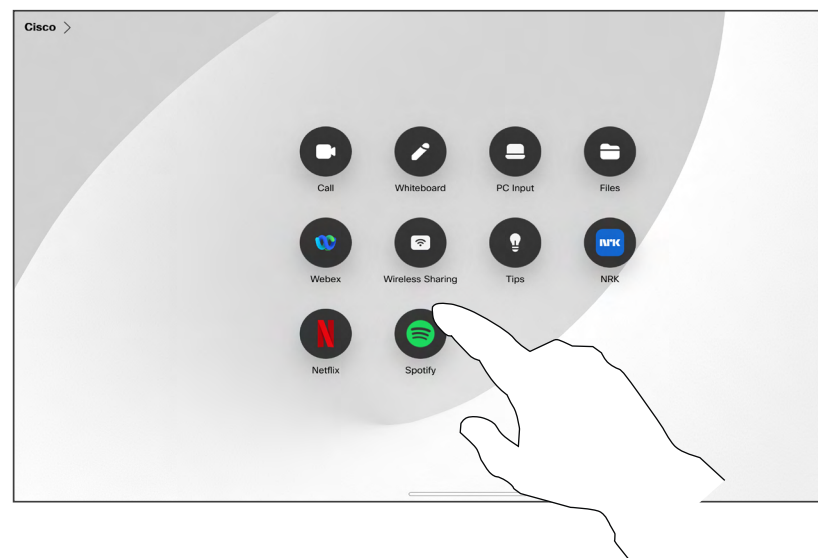

关于 Web 应用程序

Web 应用程序是您可以从设备主页屏幕访问的网页或应用程序。您可以在本地或在通话中共享和使用 Web 应用程序。

Web 应用程序以全屏方式启动，并会在未使用 15 分钟后超时。Web 应用程序可以是交互式的。

当您在通话中打开 Web 应用程序时，它会自动共享。在通话过程中无法预览 Web 应用程序。

在演示播放音频但不允许音量控制的 Web 应用程序时，您无法调整与参加者共享的音频。在会话结束时，例如缓存、Cookie 和本地存储等数据都会自动清除。

您可以直接从设备的设置菜单添加、删除和编辑 Web 应用程序

打开控制面板并点击设备设置。滚动到并点击**管理 Web App**。您可以添加 Web 应用程序，以及编辑或删除现有的 Web 应用程序。

在 UI 扩展编辑器中配置的任何 Web 应用程序都会显示在“外部托管的 Web 应用程序下”的 Web 应用程序列表中，但无法从设备编辑或删除它们。



预定的会议

预定的会议 加入预定会议

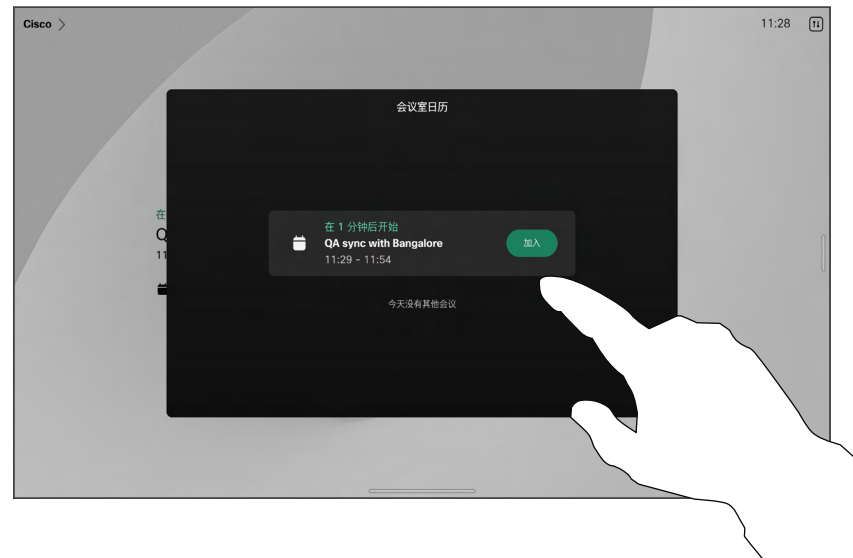

在会议即将开始时，系统会提示您加入会议。
点击加入。

加入会议

设备可以连接到一个能够负责预约视频会议的管理系统上。如左侧所示，将会显示任何预定的会议。

点击加入可加入会议。

如果会议已经开始，您仍可以加入。

当设备屏幕上显示预定的会议时，设备将从待机模式唤醒。

预定的会议

加入 Webex 会议

加入会议

您的设备可以连接到与 Webex 相连接的管理系统。

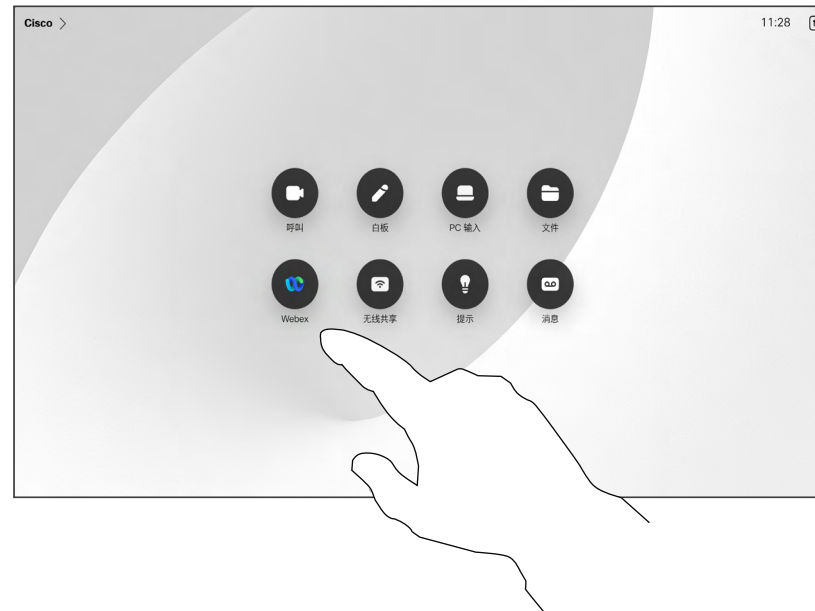

点击 **Webex**。系统将提示您键入在邀请中收到的会议号。点击加入可加入会议。



联系方式



联系人

常用联系人、最近通话和通讯录

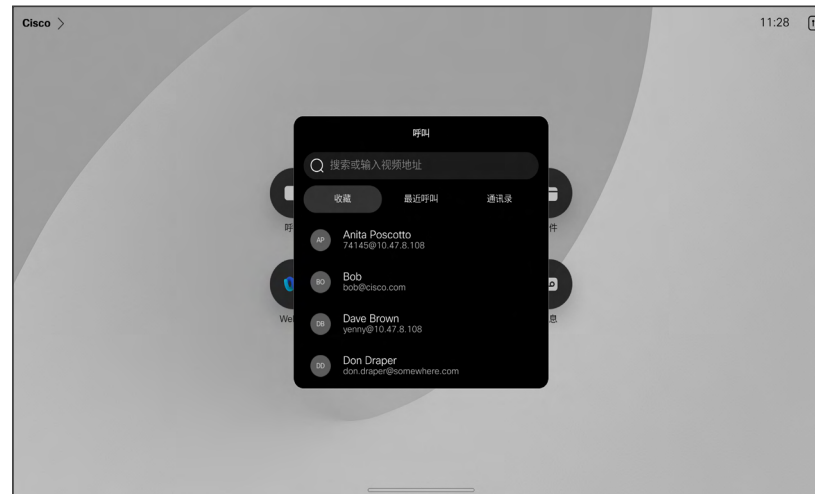

关于联系人列表

点击呼叫按键打开您的联系人列表。联系人列表由三个部分组成：

常用联系人。这些联系人由您添加到此处，是您经常呼叫的人，或需要不时以迅速便捷的方式访问的人。

通讯录通常是您的视频支持团队安装在您设备中的公司通讯录。

最近通话是已拨、已接或未接呼叫的列表。

请注意，只能从 Web 界面删除**最近通话**中的条目。

联系人

在通话期间将某人添加到常用联系人

1

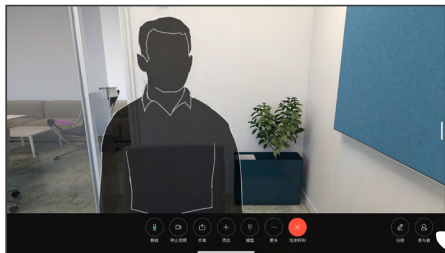

在通话中，点击屏幕以调出呼叫控制，然后点击参加者按键。

2

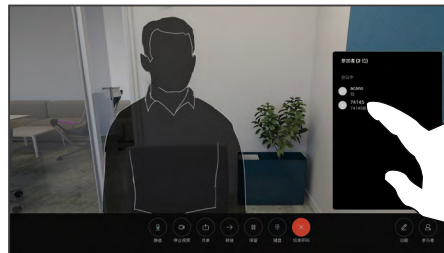

点击参加者以添加到常用联系人。

3

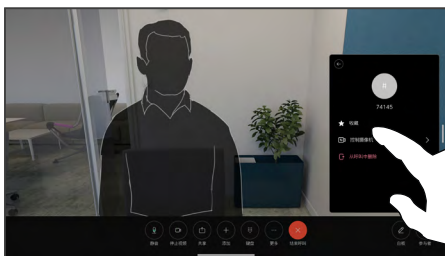

点击常用联系人。点击菜单外的位置关闭菜单。以同样的方式从常用联系人中删除人员。

关于常用联系人

常用联系人是您经常呼叫或想要以其他方式便捷访问的人员清单。

您可从最近通话或通讯录列表将条目添加至收藏夹，也可手动输入。

联系人

在非通话期间将某人添加到常用联系人

1

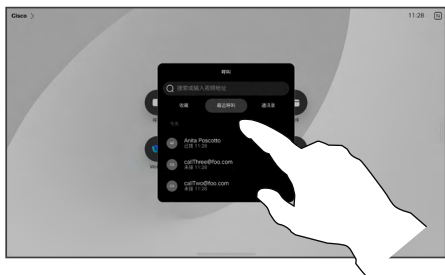

在非通话期间，点击呼叫以打开联系人列表。点击最近通话或通讯录，搜索要添加到常用联系人中的条目，然后点击它以打开联系人名片。

2

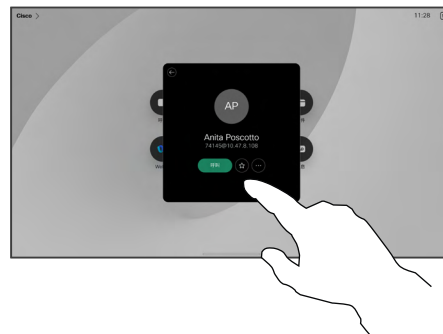

点击联系人名片上的星号按键，以便将该联系人立即添加为常用联系人。或者，点击更多按键。

3

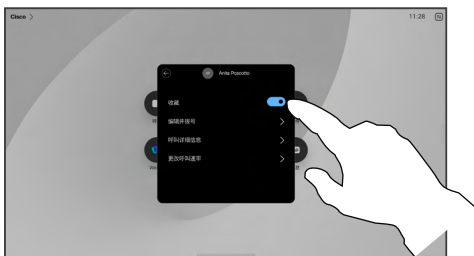

打开或关闭常用联系人。点击菜单外的任意位置退出。

4

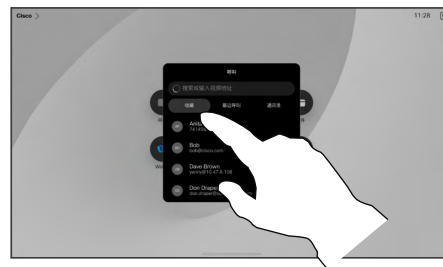

要从常用联系人中删除条目，请转至联系人列表中的常用联系人，然后重复上述步骤。

关于常用联系人

常用联系人是您经常呼叫或想要以其他方式便捷访问的人员清单。

您可从最近通话或通讯录列表将条目添加至收藏夹，也可手动输入。

联系人

编辑常用联系人

1

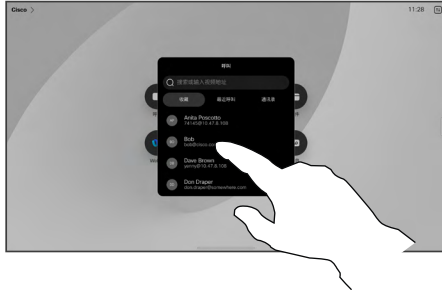

点击呼叫以打开联系人列表。然后点击常用联系人。

2

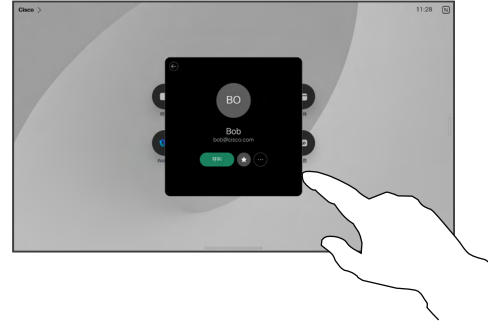

点击要编辑的人员。然后点击更多。

3

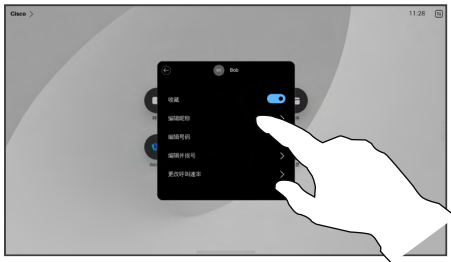

编辑条目，然后点击键盘上的保存以退出。否则点击联系人名片上的后退箭头，或者点击名片外的任意位置退出。

关于常用联系人

您可以随时更新常用联系人。



摄像机控制

摄像机控制

打开和关闭摄像机

1

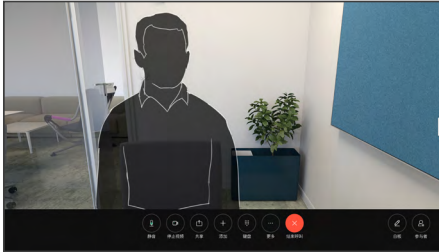

在通话期间，点击屏幕以调出呼叫控制。

2

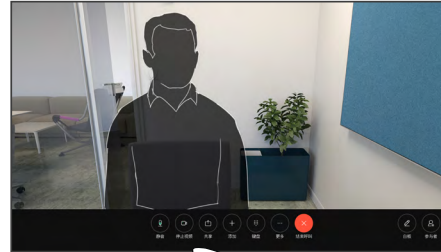

点击停止视频按键。点击启动视频以重新打开输出视频。

关于视频关闭

您还能以机械方式阻挡摄像机，从而控制从某些设备上的摄像机传输视频。

摄像机控制

在通话和非通话中访问和调整本端视频

1

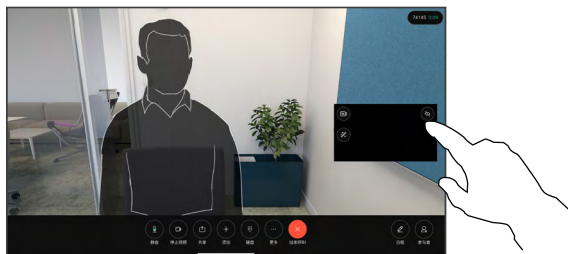

确保您的摄像机已开启。在通话期间，点击屏幕以便在呼叫顶部打开本端视频。然后点击本端视频右上角的按钮，将可见性更改为隐藏、在通话中显示或始终显示。

在通话中或非通话中打开控制面板，然后点击本端视频按钮以调出相同的设置。

2

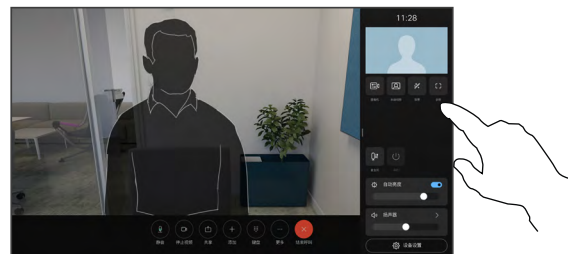

即使您选择隐藏本端视频，它仍会显示在控制面板中并提供相同的选项。

关于本端视频

本端视频显示其他人从您的设备看到的内容。您可以使用该功能来确认其他人是否看到您想要他们看到的内容。

无论是在通话还是非通话中，您都可以在屏幕上查看、调整和移动本端视频。

任何时候要检查本端视频，请打开控制面板。只要您的摄像机处于打开/开启状态，您就会在其中看到自己的本端视频，如果需要，您还可以将它展开为全屏。要退出全屏，请打开控制面板并再次点击“全屏”。

点击控制面板中的本端视频按钮，以便将本端视频的可见性设为隐藏、在通话中显示或始终显示。

移动本端视频

1

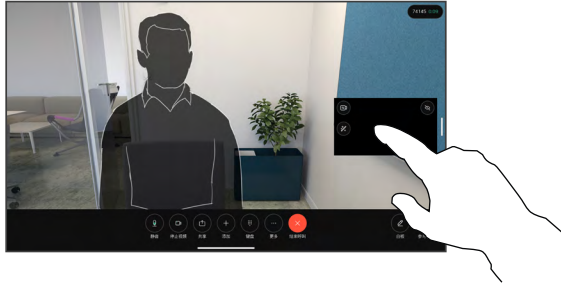

点击并按住本端视频图像。将它拖放到屏幕上的新位置。

2

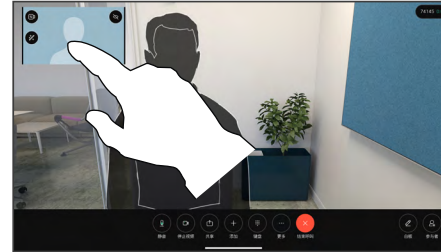

在新的位置抬起手指，释放图像。

关于本端视频

本端视频显示其他人从您的设备看到的内容。您可以使用该功能来确认其他人是否看到您想要他们看到的内容。

无论是在通话还是非通话中，您都可以在屏幕上查看、调整和移动本端视频。

虚拟背景 (Desk 系列)

1

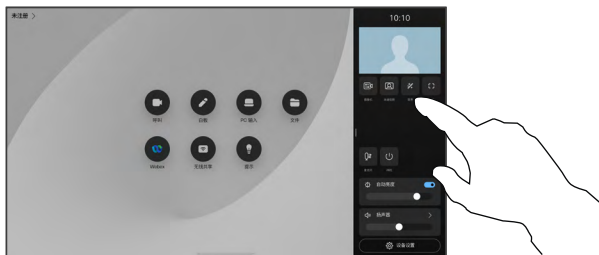

打开控制面板并点击背景按键，或者点击本端视频图像，然后点击其中的背景按键。

2

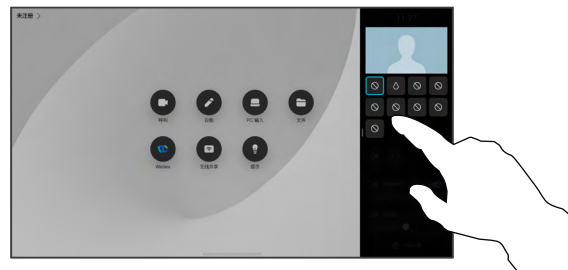

背景选项将打开，您可以选择其中一个选项。完成操作后，点击控制面板或本端视频以外的任何位置。

关于背景

借助视频背景功能，您可以更改或虚化其他人在视频会议中看到的图像的
背景。这可以帮助您成为图像的焦点
或隐藏办公室里的凌乱背景。

背景选项：

- 背景虚化
- 计算机屏幕共享作为背景 (如果您的计算机已连接到桌面设备)。
- 标准背景图像
- 自定义背景图像 (如果您的管理员已上传自定义图像)

注：虚化可能不会完全覆盖背景，而且视频会议中的其他人可能仍会看到敏感信息。

手动控制摄像机

1



在通话中或非通话中，打开控制面板并点击摄像机按键。或者点击本端视频图像，然后点击其中的摄像机按键。

在摄像机模式下选择手动。

2

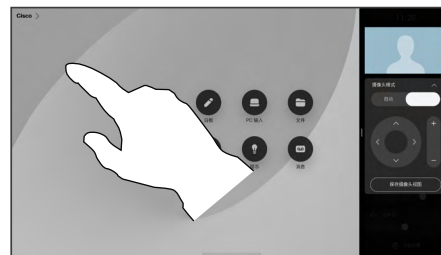

使用控制功能来平移、倾斜和缩放摄像机。点击屏幕上的任意其他位置以退出。

关于手动摄像机控制

Desk 设备会自动调整取景框，找到最佳视图。但在某些情况下，在任何设备上您可能都需要调整取景框。

在通话中或非通话中，您都可以手动控制摄像机的缩放、平移和倾斜。

(Board 系列) 在手动调整摄像机时，如果您喜欢某个视图，则可以将它保存下来以供再次使用。要使用预定义的缩放和摄像机方向来创建和保存自定义视图，您需要使用连接到 Board 的触摸控制器。如果您已将某个触摸控制器连接到 Board，请参阅 *RoomOS 11.1 Room 系列用户手册* 以了解详细信息。

选择自动摄像机模式 (Board 系列)

1

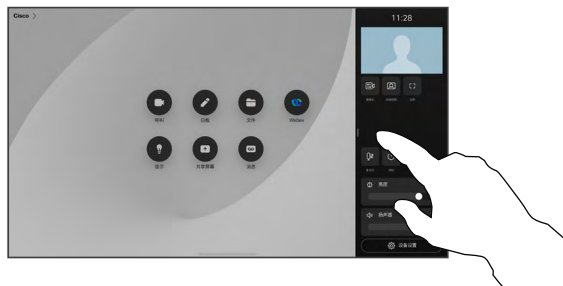

在通话中或非通话中，打开控制面板并点击摄像机按键。在摄像机模式下选择自动。

2

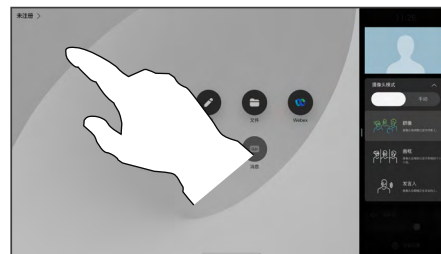

选择摄像机模式。点击控制面板外的位置以退出。

关于摄像机模式

通过选择自动摄像机模式，您将获得最佳的设备和会议视图，而无需在会议期间手动控制摄像机。无论您是否正在通话中，都可以更改摄像机模式。

可用的自动模式取决于您的管理员所设定的配置：

- **组。** 摄像机将调整为显示每个人。
- **帧。** 可裁掉参加者周围不必要的空间并组成一个视图，其中的用户看起来更近、大小均匀且处于同一视线水平，最多四个框架。
- **扬声器。** 摄像机将跟随发言的人员。发言人跟随功能的最大有效距离为 7.5 米。

如果您有 Touch 10 或 Room Navigator 连接到 Board，那么还可以使用它来控制摄像机视图。

摄像机控制

控制远端摄像机

1

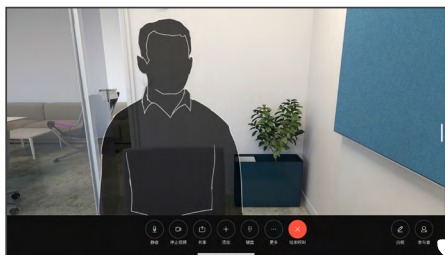

在通话期间，点击屏幕以调出呼叫控制。
然后点击参加者按钮。

2

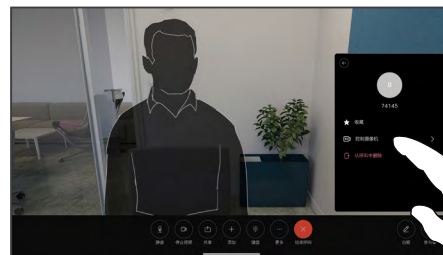

选择您要控制其摄像机的参加者，然后点击控制摄像机。

3

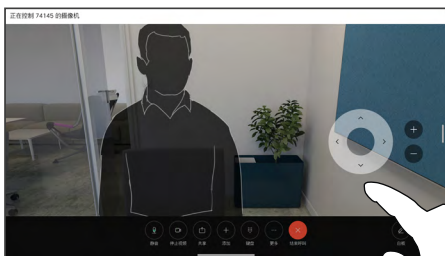

使用摄像机控制按钮调整远程摄像机的倾斜、平移和缩放。完成操作后，点击控制以外的任何位置。

关于远端摄像机

如果在您的视频呼叫中，一台或多台其他设备具有可远程控制的摄像机，则您可以从自己的设备来控制这些摄像机。

如果远端设备激活了发言人模式让摄像机跟随当前发言人，或者正在使用最佳视图，则您无法远程控制摄像机。

您没有权限远程访问任何摄像机预设位。



设置

设置

控制面板和设备设置

在设置菜单中，您可以查看设备信息并更改多种设置。

- 关于 - 提供视频地址信息、IP 和 MAC 地址、SIP 代理和当前的软件版本
- 问题和诊断
- 激活和禁用蓝牙
- 选择铃声并设置其音量
- 开启和关闭音乐模式。
- 切换白板外观
- 选择呼叫服务
- 选择有线还是无线 (Wi-Fi) 连接
- 重启设备
- 执行恢复出厂设置以返回到出厂默认设置。这样会使您失去当前的注册。恢复出厂设置无法撤销



访问设置

要打开控制面板，请从屏幕右侧滑动，或点击主屏幕右上角的按钮。只要您的摄像头处于打开状态，您就会在顶部看到自己的视图。在控制面板中，您可以找到：

- 摄像机控制
- 本端视频
- (Desk 系列) 背景
- 麦克风选项
- 备用
- 屏幕亮度
- 设备音量/扬声器
- 设备设置访问
- 结束会话 (已创建白板或注释时)

要调出“设置”菜单，请打开控制面板。然后点击**设备设置**。此时会打开菜单，您可以在其中滚动浏览。如果您正在通话中，该菜单将作为呼叫顶部的对话框打开。

您的管理员可能已限制可用设置。



美洲总部
Cisco Systems, Inc.
加州圣何塞

亚太地区总部
Cisco Systems (USA) Pte. Ltd.
Singapore

欧洲总部
Cisco Systems International BV Amsterdam,
荷兰

思科在全球设有 200 多个办事处。Cisco 网站 www.cisco.com/go/offices 中列有各办事处的地址、电话号码和传真。

思科和思科徽标是思科和/或其附属公司在美国和其他国家/地区的商标或注册商标。要查看思科商标的列表，请访问此 URL：www.cisco.com/go/trademarks。文中提及的第三方商标均属于其各自所有者。“合作伙伴”一词的使用并不意味着思科和任何其他公司之间存在合作伙伴关系。(1110R)